

KINDERGARTEN- UND
SCHULVERPFLEGUNG



**KOSTENLOSE
LIEFERUNG**

ab 150€
Bestellwert,
darunter
6,95€ Porto

Küchenlösungen und Möbel für
den täglichen Einsatz

2026/2027

Tisch-Stuhl Sparset

preisgleich erhältlich
mit Stuhl Tim



Abb. zeigt Stuhl Eric 35/59 cm



VERSAND-
KOSTENFREI

Tisch + 6 Stühle

nur **583,- €**
= 489,92€ ohne MwSt.



IN 4 GRÖSSEN ERHÄLTlich

Sitzhöhe 26 cm / Tischhöhe 46 cm
Sitzhöhe 31 cm / Tischhöhe 53 cm
Sitzhöhe 35 cm / Tischhöhe 59 cm
Sitzhöhe 38* cm / Tischhöhe 64* cm
*42 € Aufpreis bei dieser Höhe

Tisch-Stuhl-Sparsets ab Seite 171.

NOCH MEHR ENTDECKEN?

WEITERE KATALOGE
WARTEN ONLINE AUF SIE.



[www.kitaraum.de/
evokatalog](http://www.kitaraum.de/evokatalog)



[www.kitaraum.de/
moebelkatalog](http://www.kitaraum.de/moebelkatalog)



[www.kitaraum.de/
bartscherkatalog](http://www.kitaraum.de/bartscherkatalog)



[www.kitaraum.de/
brandschutzkatalog](http://www.kitaraum.de/brandschutzkatalog)



[www.kitaraum.de/
speisetheken](http://www.kitaraum.de/speisetheken)

WIR WAREN DABEI!

– didacta 2026 –

Auch in diesem Jahr durften wir als Kitatausstatter Teil der didacta sein – Europas größter Fachmesse für Bildung und Erziehung und blicken auf eine rundum gelungene Messe zurück.

Ein herzliches Dankeschön an alle Besucherinnen und Besucher, die sich Zeit für uns genommen haben. Die vielen persönlichen Gespräche, das große Interesse und die positiven Rückmeldungen haben uns sehr gefreut und motiviert.



Die didacta lebt vom Austausch – und genau dieser Austausch macht unsere Arbeit so wertvoll. Die vielen Impulse, Ideen und Anregungen nehmen wir mit und lassen sie direkt in die Weiterentwicklung unserer Produkte einfließen.

Vielen Dank für Ihr Vertrauen – wir freuen uns auf ein Wiedersehen!



**RUNDUM
GUT VERSORGT.**

BESTELLUNGEN, BERATUNG & ANFRAGEN



Onlineshop
www.kitatraum.de



Telefon
(0365) 55 29 36 27
Mo-Do 7.00 – 17.00 Uhr
Fr 7.00 – 15.00 Uhr

Fax
(0365) 55 29 36 28
Bestellformular im Internet
jederzeit abrufbar.
(Bestellung kann auch formlos erfolgen)



E-Mail
info@kitatraum.de

Adresse
KitaTraum
Heidecksburgstr. 4
07552 Gera

Lieber ein Anruf statt zwanzig
Emails: wenn es kompliziert ist,
rufen Sie bitte an.

BITTE BESTELLEN SIE DIREKT BEI UNS

Wir sind ein Direktvertrieb, der ohne Außendienstmitarbeiter sowie Vertreter arbeitet. Wir wissen, dass vereinzelt Vertreter anhand unseres Kataloges verkaufen, jedoch sind dies freie Handelsvertreter, die mit uns keinen Vertrag haben.

Selbstverständlich können Sie selbst entscheiden, ob Sie unsere Produkte über einen Vertreter oder direkt über uns beziehen möchten.

Wenn Sie direkt bei uns bestellen, haben Sie folgende Vorteile:

- beste Beratung von geschulten Mitarbeitern
- Zugriff auf Sonderaktionen
- gesetzliches Widerrufsrecht*

** Wenn Sie unsere Produkte über einen zwischengeschalteten, unabhängigen Vertreter beziehen, ist es für uns kein Verkauf an einen Endkunden, woraufhin wir das Widerrufsrecht dem Vertreter gegenüber ablehnen. Im Falle eines Widerrufs ("Retoure") müssten Sie sich demzufolge an den Vertreter wenden.*

DIREKTE ANSPRECHPARTNER

Wenden Sie sich bei einer umfangreichen Anfrage sowie für die bestmögliche Beratung bitte an:

Herrn Phil Aster Thema Küchenausstattung
aster@kitatraum.de
Tel: (0365) 527 844-21

Herrn René Müller Thema Möbel, Tische und Stühle
mueller@kitatraum.de
Tel: (0365) 527 844-20

Bei alltäglichen Anfragen bitten wir Sie hingegen, die links stehenden allgemeinen Kontaktdaten zu verwenden.

HAVARIE, VERGESSEN ZU BESTELLEN – WENN ES MAL GANZ SCHNELL GEHEN MUSS

Es gibt Situationen, da muss es ganz schnell gehen: Wasserschaden, Servierwagen umgefallen, Fehlkommunikation im Bestellwesen, sodass niemand bestellt hat. Wir lassen Sie in so einer Situation nicht im Stich, denn „geht nicht, gibt's nicht.“ So haben wir in der Vergangenheit auch schon unser Lager zu später Stunde oder am Wochenende geöffnet, damit die Gemeinde per Selbstabholung Tische und Stühle abholen konnte.

Sofort ab Lager lieferbar und auf Wunsch per Express lieferbar, wenn es sehr dringend benötigt wird: Tausende an Stühlen, Tischen, Gläsern, (Schlaf-)Textilien, Tellern und Tassen. Auch Liegepolster und Schaumstoffbetten können wir im Notfall innerhalb einer Woche liefern.

Eine Bitte: wenn es sehr dringend ist, kontaktieren Sie uns bitte telefonisch. Kontaktdaten, wenn Sie uns außerhalb o.g. Öffnungszeiten kontaktieren müssen: www.kitatraum.de/dringend

Rundum gut versorgt.

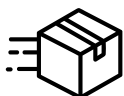

Schnelle Lieferung – damit alles
pünktlich zum Einsatz kommt



Persönliche Beratung – Wir kennen
die Praxis und helfen gerne bei Fragen
oder individuellen Lösungen.



Flexibel bestellen – Per Telefon, E-Mail
oder direkt im Onlineshop



Klarheit bei den Preisen – Alle Preise
netto & brutto ausgezeichnet – für
volle Transparenz.

**Hochwertige Porzellanserie
COLORATA mit farbenfrohem Rand**

in 6 verschiedenen Farben erhältlich.



» Seite 47

SYMBOLERKLÄRUNGEN



spülmaschinen-geeignet



mikrowellen-geeignet



sterilisierbar



stapelbar



Isolierung durch
Edelstahl-
Doppelwand
(warm und kalt)



produziert mit
rostfreiem Edelstahl
(auch Chromnickel-
stahl genannt)



gehärtetes Glas
besonders bruch-
unempfindlich,
temperaturwechsel-
beständig



Produkt frei von
der Chemikalie
Bisphenol A (BPA)



HACCP-Vorschrift (Hazard Analysis Critical Control Points), vorbeugendes System, das die Sicherheit von Lebensmitteln und Verbraucher gewährleistet.

INHALTSVERZEICHNIS

BESTSELLER

aus den Kategorien Besteck,
Geschirr, Trinken, Speisenausgabe

BESTECK

Besteck für die Krippe,
Besteck für den Kindergarten,
Esslernbesteck

GESCHIRR

Hartglasgeschirr,
Porzellan und Glasgeschirr,
Kunststoffgeschirr

TRINKEN

Stapelgläser aus Hartglas, Becher aus Kunststoff,
Krüge und Kannen aus Glas bzw. Kunststoff,
Getränkeausgabe heiß und kalt

SPEISENAUSGABE

Thermo-/ Servierschüsseln, Stapelschalen,
Servierwagen und Ausgabetheken,
GN-Behälter, Tablets und Körbe,
Cerealispender und Aufbewahrung

ZUBEREITUNG UND GERÄTE

Messen und Wiegen,
Küchenhelfer, Messer und Schneidbretter,
Töpfe und Pfannen, Elektrogeräte

**KINDERKITCHEN®/
BACKEN**

HAUSHALT/SCHLAFRAUM

Mülleimer, Geschirrtücher, Textilien, Bettwäsche, Matratzen,
Liegen und Liegepolster, Liegepolsterschränke

STÜHLE/TISCHE

Erzieherstühle, Stühle für Kinder, Tische,
Stuhl-Tisch-Sparsets,



Fördert auch spielerisch **Selbstständigkeit** und **Feinmotorik** im Kindergartenalltag.



Video hier scannen

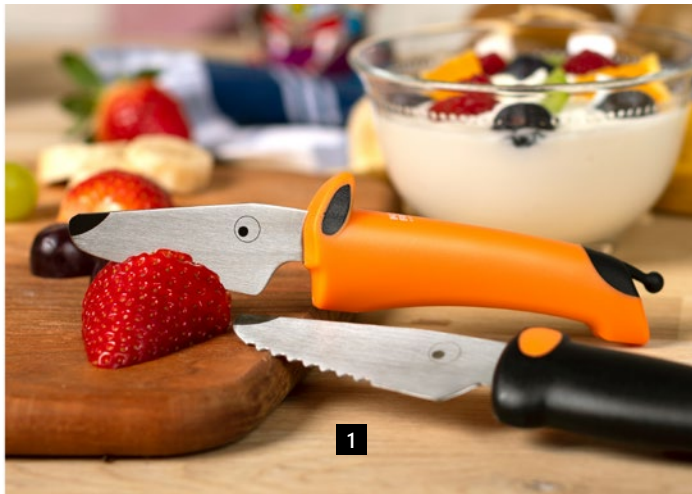
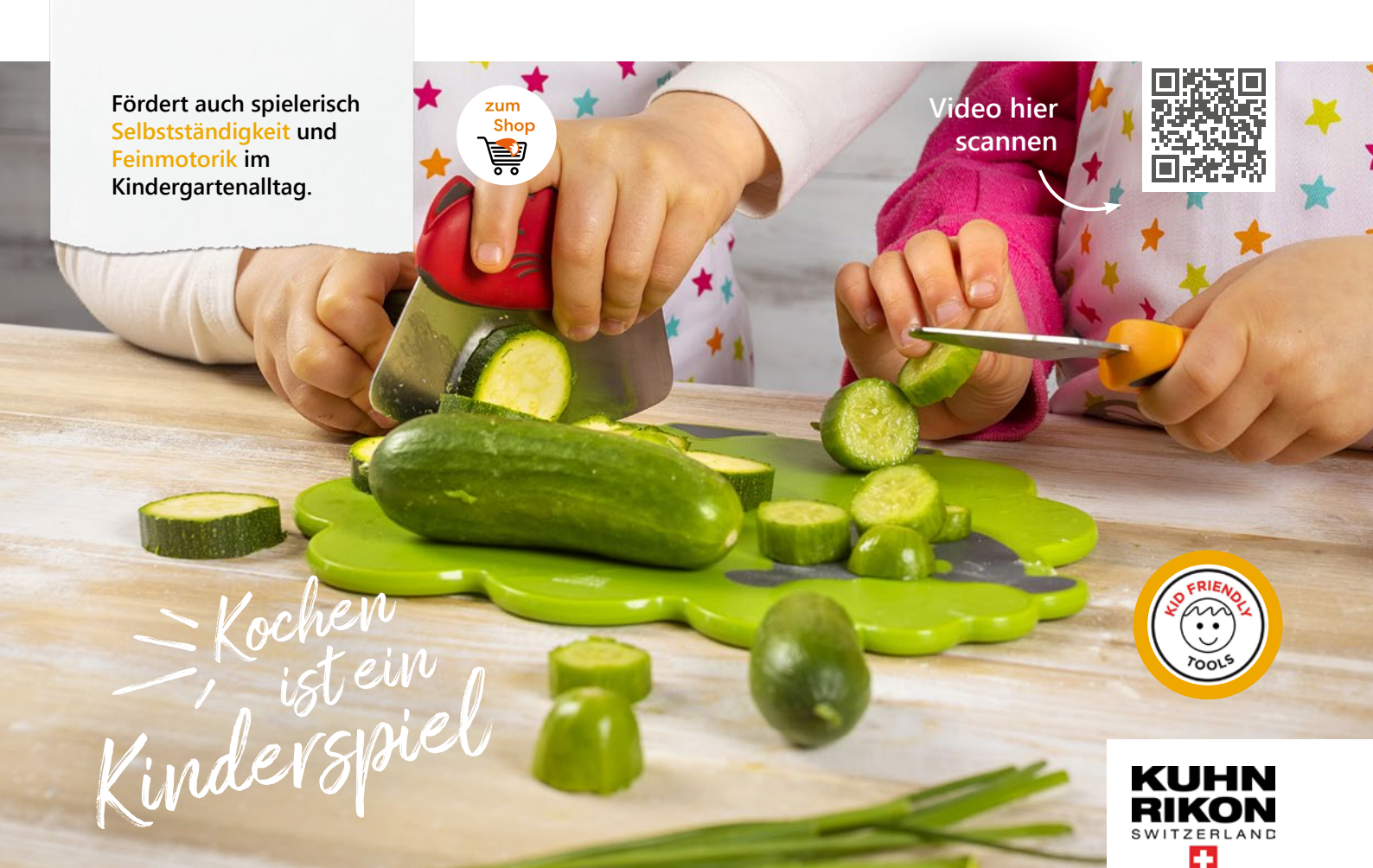

WILLKOMMEN IN DER KINDERKITCHEN® WELT

Jedes Tier aus der kinderkitchen® Familie lässt spielerisch die Welt des Kochens und des Bauernhof-Lebens entdecken. Die speziell für Kinderhände entwickelten Produkte sind nicht nur praktisch und sicher dank Antirutsch-Eigenschaften und kindersicherem Schliff, sondern wurden zudem intensiv und erfolgreich auf einen ausgezeichneten Spaßfaktor getestet.

Messer Hund mit und ohne Zähne

Mit kindersicherem Schliff doch scharf genug, um Nahrungsmittel zu schneiden. Die Ohren sorgen dafür, dass die Hand nicht abrutscht. Neckisches Detail: Der Hundeschwanz ist beweglich. Die Farben Schwarz, Blau und Fuchsia sind jeweils mit gezahnter Klinge.

- Speziell für Kinderhände geeignet
- Kinderfreundlich, Empfohlenes Alter: Ab 3 Jahren
- Japanischer Edelstahl
- Der Handschutz in Form von Hundeohren schützt die Hände
- Warnung: Produkt nur unter Aufsicht eines Erwachsenen verwenden

Art.-Nr.	Länge	Klingenlänge	Farbe	Stückpreis
135-886	17 cm	7,5 cm	orange	9,16 / 10,90
135-887	17 cm	7,5 cm	schwarz	
1 135-888	17 cm	7,5 cm	2er SET orange/schwarz	16,72 / 19,90
2 135-889	17 cm	7,5 cm	2er SET blau/grün	
3 135-890	17 cm	7,5 cm	2er SET fuchsia/violett	



für kleine Tier-Fans ...

Der bewegliche Hundeschwanz wackelt fröhlich mit, wenn fleißig geschneibbelt wird.

Kein Rutschen



Rührset Bauernhof

Das Tier-Trio aus der rutschsicheren Schüssel, dem ergonomischen Schwingbesen/Schneebeesen und dem praktischen Löffel, machen das Zubereiten von Speisen zum Vergnügen. Sei es für das Verquirlen von Eiern für leckere Pancakes oder die Teigzubereitung für eine fruchtige Wähe. Tierischer Spaß beim Kochen garantiert!

- Speziell für Kinderhände geeignet
- Kinderfreundlich, Empfohlenes Alter: Ab 3 Jahren
- Schüssel mit rutschfestem Boden und beidseitigem Griff
- Löffel und Schwingbesen mit ergonomischen Griffen
- Füllmenge des Löffels entspricht 15 ml
- Erhöhter Seitenrand beim Löffel dient als Verschütt-Schutz
- Kein grosser Kraftaufwand erforderlich
- Pflegeleicht

Art.-Nr.	L x B x H		Stückpreis
135-893	25 x 21,2 x 11 cm	Schüssel Schwein	12,52 / 14,90
135-894	23,3 x 5,7 x 5,7 cm	Schwingbesen Huhn	10,84 / 12,90
135-895	23 x 4,5 x 1,6 cm	Rührlöffel Gans	5,80 / 6,90
135-896		3er Spar-SET	25,13 / 29,90

Schneidebrett Schaf

Dank den Antirutsch-Füßchen beim Schneidebrett sind die idealen Bedingungen für sicheres Zubereiten geschaffen. Einfach und mit wenig Kraftaufwand lassen sich Gemüse, Früchte und Kräuter schnell zerkleinern.



- Speziell für Kinderhände geeignet
- Kinderfreundlich, Empfohlenes Alter: Ab 3 Jahren
- Schneidebrett mit Antirutsch-Füßchen
- Dank doppelter Lage ist das Schneidebrett äußerst formstabil

Art.-Nr.	L x B x H	Farbe	Stückpreis
135-891	22,8 x 18,6 x 0,8 cm	wiesengrün	10,84 / 12,90



Klingenschutz

Wiegemesser Katze

Das Messer ist mit einem kindersicheren Schliff versehen und ist ideal für kleine, fleißige Kinderhände. Zudem bietet es einen Klingenschutz zur sicheren Aufbewahrung. Der ausgeprägte und rutschsichere Griff des Messers ist ideal, um ihn ein- oder zueinanderhändig zu fassen und Kochzutaten innerhalb kürzester Zeit klein zu schneiden, wiegen oder hacken.

- Speziell für Kinderhände geeignet
- Kinderfreundlich, Empfohlenes Alter: Ab 3 Jahren
- Japanischer Edelstahl
- Warnung: Produkt nur unter Aufsicht eines Erwachsenen verwenden

Art.-Nr.	L x B x H	Farbe	Stückpreis
135-892	13,2 x 8,3 x 1,7 cm	rot	10,84 / 12,90



031

Wasserbad-Schmelzschale

Der Schmelztopf aus dem ELO BASIC Programm eignet sich ideal für das Schmelzen von Schokolade, Süßigkeiten, Butter, Käse oder Wachs.

- Edelstahl
- Volumenskala
- Mit 2 Ausgüssen
- spülmaschinengeeignet
- Backofenfest
- für alle Herdarten geeignet



nur 12,5 cm Durchmesser

Art.-Nr.	Ø x Höhe/cm	UVP von ELO	Stückpreis
52125	12,5 x 6,5	12,52 / 14,90	10,84 / 12,90





Weitere Artikel finden Sie in unserem Shop.

www.kitatraum.de

zuckersüße Backstube



Kochlöffel unbehandeltes Buchenholz

1870 240 L 24 cm Löffel Ø 4,5 cm Stiel Ø 0,9 cm 1,61 / 1,92

1870 300 L 30 cm Löffel Ø 4,9 cm Stiel Ø 1,0 cm 1,90 / 2,26



Kinder-Teigrolle

mit Holzachse, Buchenholz, Walze
Ø 4,5 x 11,5 cm, gesamt 23 cm

109-018 4,60 / 5,47



Teigrolle drehbar

Holz, einfache Ausführung, Rollenbreite 23 cm

1876 250 6,86 / 8,16

Ofenhandschuhe

feuerfeste Baumwolle – 2 Stk. Baumwolle mit
feuerfester Beschichtung, (L) 380mm, extra lang
zum Schutz des Unterarms

146-066 14,5 / 17,26



Backform mit Antihaft-Beschichtung

Springform mit 2 Böden, Ø 25 x H 7,5 cm

3122 250 10,85 / 12,91



Königskuchenform mit Antihaft-Beschichtung

23 x 13 x H 7 cm

3123 230 5,60 / 6,66



Präzisionswaage digital

Tragkraft 10 kg, Einteilung 1 g, spritz-
wassergeschütztes Gehäuse (IP67),
integ. Akku (USB-Kabel zum Aufladen im
Lieferumfang enthalten)

146-025 21,95 / 26,12



nur **9,99€**
inkl. MwSt.
Art. 142-248

weitere Artikel für Kinderhände von

FACKELMANN®

finden Sie auf Seite 13

Gemeinsam backen – spielerisch lernen

Backen in der Kita verbindet Freude mit wertvollem Lernen: Kinder trainieren ihre Feinmotorik, stärken Sprach- und Zahlenverständnis durch Rezepte und Mengenangaben und erleben naturwissenschaftliche Prozesse hautnah. Dabei üben sie Teamarbeit und soziales Miteinander. Besonders wichtig: Sie erfahren Selbstwirksamkeit – sie sehen, wie aus ihrem Tun etwas Eigenes entsteht. Mit den passenden Utensilien wird Backen zu einem ganzheitlich pädagogischen Erlebnis, das Wissen, Fähigkeiten, Selbstvertrauen und Gemeinschaftssinn fördert.



unser Brush-Geschirr finden Sie auf Seite 30



Profi-Küchensieb

mit doppelter Gaze und breitem Rand
Edelstahl rostfrei, spülmaschinengeeignet

1511 100	Ø 10 cm, Griff 12 cm	5,27 / 6,27
1511 200	Ø 20 cm, Griff 16 cm	5,75 / 6,84
1511 250	Ø 25 cm, Griff 26 cm	9,20 / 10,95



Passiersieb

Edelstahl rostfrei, spülmaschinengeeignet

2073 150	Ø 15 cm	4,18 / 4,98
2073 200	Ø 20 cm	4,85 / 5,77
2073 250	Ø 25 cm	6,20 / 7,38



Messbecher

transparentes Polypropylen,
erhabene Skala,
100 ml Skalierung

Art.-Nr.	Inhalt/Liter	Ø/cm	Höhe/cm	Stückpreis
9306 050	0,5	9,0	14,0	3,20 / 3,81
9306 100	1,0	12,0	17,0	3,23 / 3,84
9306 200	2,0	15,0	20,5	5,88 / 6,99

Silikon-Backpinsel

feine Borsten, Breite 5 cm

3382 050	25 cm	4,92 / 5,85
----------	-------	-------------

Gummi-Teigschaber

mit Plastikgriff, hitzebeständig bis 260° C,
spülmaschinenfest

1543 250	Länge 25 cm	2,86 / 3,41
1543 350	Länge 35 cm	4,18 / 4,98



Silikon-Teigschaber

hitzebeständig bis 260° C,
spülmaschinenfest; Ausführung flach

1548 250	Länge 25 cm	3,98 / 4,74
1548 350	Länge 35 cm	6,64 / 7,90



Schneebeesen

8 dicke Drähte

Griff wasserdicht mit Acryl, verschlossen,
Edelstahl rostfrei, spülmaschinengeeignet

1570 250	25 cm	5,96 / 7,09
1570 300	30 cm	5,65 / 6,72

Schneebeesen

7 dünne Drähte

Edelstahl, spülmaschinengeeignet

269012	20 cm	4,60 / 5,47
269013	25 cm	4,80 / 5,71
269014	30 cm	5,00 / 5,95



Rührkrug und Rührschüssel aus Melamin

Der WACA-Klassiker in extra schwerer Melamin-Qualität gefällt nicht nur durch sein ansprechendes und zeitloses Design. Durch seinen handlichen Knaufgriff und durch seinen Bodenring aus Gummi wird er Sie auch von seiner Praxistauglichkeit überzeugen. Spülmaschinengeeignet, geschmacks- und geruchsneutral, langlebig, oberflächenhart und formstabil.



790 schwarz

710 weiß

920 blau

730 rot

Art.-Nr.	Artikel					Stückpreis
1050-Farbnr.	Rührkrug 1,20 Ltr., Ø 13 x H 15,5 cm	x	x	x	x	7,51 / 8,94
1052-Farbnr.	Rührschüssel 2,00 Ltr., Ø 19,2 x H 12,6 cm	x	x	x	x	11,20 / 13,33
1054-Farbnr.	Rührschüssel 2,50 Ltr., Ø 21,0 x H 13,2 cm	-	x	x	x	11,60 / 13,80
1056-Farbnr.	Rührschüssel 3,75 Ltr., Ø 24,4 x H 14,6 cm	x	-	x	x	12,93 / 15,39

Bitte Farbnummer angeben!

Saisonales Zubehör



Muffin Papierbackförmchen Halloween

Kürbis-Muffins, Spinnen-Cupcakes oder einfach nur ein leckerer Schokokuchen – mit diesen Förmchen wird Halloween im Kindergarten zum unvergesslichen Erlebnis!

- Ø 50/70x30 mm, Inhalt: 50 Stück
- Farbe: Orange/Schwarz
- Hitzebeständigkeit bis 220 °C
- FSC™-zertifiziertes Papier

142-185 50 Stk. 2,93 / 3,49



Schoko-/Eiswürfelform

Mini-Kürbis aus Silikon, L/B/H 215 x 110 x 19 mm, spülmaschinenfest, mikrowellen- und backofengeeignet sowie gefrierfest

142-186 5,87 / 6,99



Minikuchen-/Eiswürfelform

mit 6 Halloween-Motiven, aus Silikon, L/B/H 231 x 175 x 31 mm, spülmaschinenfest, mikrowellen- und backofengeeignet sowie gefrierfest

142-187 6,71 / 7,99



Kürbis-Schnitz-Set Halloween, 4-tlg.



Sägemesser, Stechspieß, Hohlbeitel, Aushöhlöffel aus hochwertigem Edelstahl

142-188 4er Set 6,71 / 7,99



Deko-Picker Santa & Merry Christmas aus Holz, 24-tlg.

- Inhalt: 24 Stück
- zwei Motive – Santa und Merry Christmas
- Länge 14,5 cm
- aus zertifiziertem Birkenholz

142-192 24 Stk. 2,51 / 2,99



keine scharfen Kanten

Ausstechformen- Sortiment

Edelstahl, 26 Formen, Größe 4–9 cm,

134-078 16,76 / 19,95



Teigschaber 4er Set, Sweet Sensation

Polypropylen, 120x85mm, rechteckig/gebaucht und rechteckig/gezackt, Super-Flex Material, spülmaschinengeeignet, Made in Germany, Frozen Rose, Ice Blue

135-866 4er Set 4,19 / 4,99



Back-/Topfhandschuh mit Elch-Motiv

280 x 180 mm, Ideal für kleine Hände waschbar bei 30 °C

142-193 6,71 / 7,99



Silikon-Mini-Kuchenform

mit 6 Weihnachtsmotiven, L/B/H 258 x 167 x 32 mm

142-189 6,71 / 7,99



Buchstaben Ausstecher Sweet Sensation

3-teiliges Dekorier-Set

- Ausstattung: 1 Ausstecher (ca. 10 x 7,5 cm), 1 Prägestempel (ca. 8,5 x 6,3 cm) & insg. 90 Buchstaben, Ziffern & Sonderzeichen
- Farbe: Frozen Rosé und Cool Grey
- Material: lebensmittelechter Kunststoff
- spülmaschinengeeignet

135-864 3er Set 8,39 / 9,99

4er-Set Ausstecher mit Stempel, Sweet Sensation

Polypropylen, ca.50x45x19mm (ohne Auswerfer), 4 Stk, Motive: Schneemann, Weihnachtsbaum, Christbaumkugel, Lebkuchenmännchen, 2in1: Ausstechen und Prägen, Frozen Rose/Ice, Blue/Coolgrey

135-865 7,52 / 8,95



Backhelfer mit Weihnachtsmotiv inkl. Ausstecher, 4-tlg.

- je 1x Backpinsel inkl. Santa-Ausstecher und 1x Teigschaber inkl. Elchkopf-Ausstecher
- Backhelfer aus Platin-Silikon und zertifiziertem Buchenholz
- Edelstahl-Ausstecher

142-195 4er Set 10,91 / 12,99



Kleine Back-/Kochschürze Santa

600 x 450 mm, verstellbares Baumwollband, aus 100 % Polyester, waschbar bis zu 40 °C

142-194 6,71 / 7,99

Muffin Backpapierförmchen Candies Weihnachten

Backen, naschen, lachen – mit den farbenfrohen Muffin-Papierbackförmchen „Candies“ wird das gemeinsame Backen im Kindergarten zu einem echten Erlebnis!

- Ø 50/70 x 30, Inhalt: 50 Stück
- aus FSC™-zertifiziertem Papier
- hitzebeständig bis 220 °C

142-191 50 Stk. 2,93 / 3,49



FACKELMANN®

für Kinderhände



Griff aus hochwertigem Kunststoff – ergonomisch geformt

- flexibles Silikon mit stabiler Edelstahl-Einlage
- hitzebeständig bis +230 °C
- spülmaschinengeeignet

Artikel	Maße	Art.-Nr.	Stückpreis
1 Mini-Schneebeesen, rosa	20 x 3,5 cm	142-252	2,34 / 2,79
2 Mini-Teigschaber, rosa	21 x 4 x 1 cm	142-246	4,19 / 4,99
3 Mini-Spatel, rosa	21 x 4,5 x 1 cm	142-245	4,19 / 4,99



Messlöffel-Set, rosa, 5-teilig

Maße: 14 x 6,5 x 4 cm
clevere Stapelfunktion, für trockene und flüssige Zutaten, robuster Kunststoff, Maße von ½ TL, 1 TL, 1 E spülmaschinengeeignet

142-249 5,03 / 5,99



- flexibles Silikon mit stabiler Edelstahl-Einlage
- hitzebeständig bis +230 °C
- spülmaschinengeeignet

Artikel	Maße	Art.-Nr.	Stückpreis
1 Mini-Kochlöffel, grün	20,5 x 4,5 x 1,5 cm	142-244	4,19 / 4,99
2 Mini-Pfannenwender, grün	21 x 5,5 cm	142-243	
3 Mini-Schlitzwender, grün	21 x 5,5 cm	142-242	



Dieses Messlöffel-Set für Kinder macht Mengen begreifbar und Rezepte verständlich. Beim gemeinsamen Backen und Kochen lernen Kinder Schritt für Schritt:

- Mengen richtig abzuzählen
- einfache Zahlen zu verstehen
- Anleitungen zu befolgen
- selbstständig mitzuarbeiten

So wird aus jedem Rezept ein Lernspiel – und aus Helfern echte Mitmacher.

Kinderschneidebrett Dino

Maße: 23 x 23 x 0,5 cm,
robuster Kunststoff, praktische Safrille
spülmaschinengeeignet

142-251

7,55 / 8,99



Kinderkochmesser mit Klingenschutz, 2-teilig

ab 3 Jahren – Maße: 21 x 5 x 1,5 cm
Klinge: rostfreier Stahl, Haube/Griff: Polypropylen,
Antihaftbeschichtung, inkl. Klingenschutz,
ergonomischer Griff mit Struktur, PFAS-freie
Beschichtung, Reinigung per Hand



Farbe	Klinge/mm	Motiv	Art.-Nr.	Setpreis
zartes rosa	95	Meerjungfrau	142-239	10,08 / 11,99
graugrün	95	Dino	142-238	
blau	90	Space	135-863	

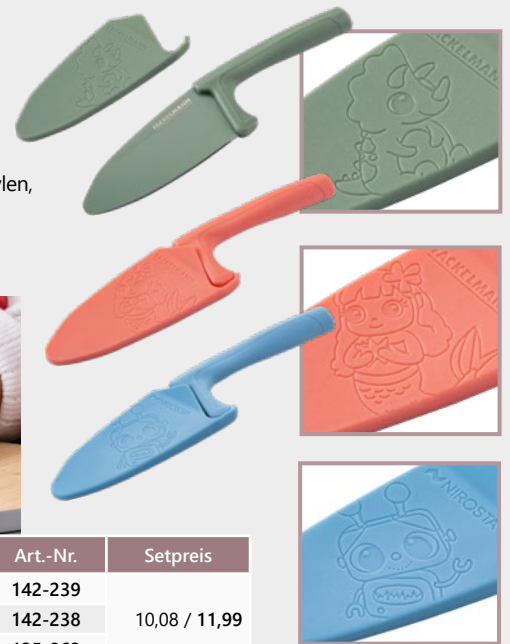

Kinderkochschürze, bunt

Maße: 58 x 45 cm
Praktischer Klettverschluss & Baumwollbänder,
aus robustem, pflegeleichtem Polyester &
waschmaschinenfest bis 40 °C

142-248

8,39 / 9,99



Kinderkochmütze, bunt

Maße: 16 x 25 cm
Süße Mini-Kochmütze für kleine Hobbyköche
& -bäcker, hochwertiges, weiches Polyester,
Praktischer Gummizug für sicheren &
bequemen Halt, Reinigung per Hand

142-247

5,03 / 5,99



Mini-Schäler, rosa

Maße: 11,5 x 7,5 x 1,5 cm,
Klingenlänge: 5 cm
rostfreie Klinge, ergonomischer Griff
spülmaschinengeeignet

142-240

3,35 / 3,99



Kinderschere Dino

Maße: 13,5 x 5,5 cm, Klingenlänge: 7,5 cm
hochwertige Edelstahl-Klingen mit
abgerundeter Klingenspitze, für Rechts- und
Linkshänder, Rutschfester Kunststoff-Griff in
Grün, Reinigung per Hand

142-241

2,93 / 3,49



Ausstecher-Set, 9-teilig

Maße: Ø 4,5 cm & 3 cm
rostfreier Edelstahl 18/0,
9 verschiedene Motive, hellgrüne
Griffe aus rutschfestem Kunststoff,
spülmaschinengeeignet

142-250

9er Set

8,39 / 9,99

9 verschiedene Motive





Besteck ATLANTIC

Eine Besteckserie für alle

ab
1,02 €
1,21 €
inkl. MwSt.

- hochwertige Verarbeitung
- Edelstahl, rostfrei
- spülmaschinenfest
- hochglänzend
- Materialstärke 2,2 – 2,5 mm

» Seite 18

als
48-teiliges
Set (je 12)

Seite
18



Besteck Atlantic-klein

Preis für 4er Set (je ein Messer,
Gabel, Löffel, Kaffeelöffel)

4,62 €

5,50 € inkl. MwSt.

als
48-teiliges
Set (je 12)

Seite
22



Sparset Besteck FERDINAND

Preis für 4er Set (je ein Messer,
Gabel, Löffel, Kaffeelöffel)

4,62 €

5,50 € inkl. MwSt.

Seite
20



Kinderbesteck TIERE

ab **1,18 €**

1,41 € inkl. MwSt.

Seite
22



Kinderbesteck TIERPARK

ab **1,22 €**

1,45 € inkl. MwSt.

Hartglasgeschirr BRUSH

Alle 6 Farben sind perfekt untereinander kombinierbar und erlauben eine Aufteilung nach Gruppen, Etagen etc.

ARCOROC

» Seite 30



Dessertteller **nur**
5,08 €
6,05 €
inkl. MwSt.

ARCOROC

Seite
40



Dessertteller nur

Hartglasgeschirr
EVOLUTION UNI

1,25 €
1,49 € inkl. MwSt.

Seite
48



Porzellangeschirr
GÜNSTIG & GUT

2,13 €
2,53 € inkl. MwSt.

Seite
52

KINDERZEUG



Kunststoffgeschirr
aus Polypropylen

Dessertteller 19 cm nur

3,60 €
4,29 € inkl. MwSt.

Seite
58

WACA



Kunststoffgeschirr
BISTRO aus Melamin

Dessertteller 19,5 cm nur

4,78 €
5,69 € inkl. MwSt.



Für unser komplettes Sortiment – auch Möbel – gilt: ab 150,-€ Bestellwert versandkostenfrei, darunter 6,95 € Porto

Stapelgläser aus Hartglas

- sehr platzsparend stapelbar
- extrem bruchfest
- spülmaschinenfest
- besonders standfest & handlich

» Seite 62

ab **0,97 €**
1,16 € inkl. MwSt.



0,16 Ltr.

0,20 Ltr.



Seite 63



0,16 Ltr.



Stapelglas FORUM

ab **1,17 €**
1,39 € inkl. MwSt.

Seite 66

Ideal für Kinderhände



Kleinkind-Krug

ab **2,42 €**
2,88 € inkl. MwSt.

0,16 Ltr.



- in 4 Größen
- mit oder ohne Farbe

Seite 63



Stapelglas LOG/ BRUSH LOG

ab **1,16 €**
1,38 € inkl. MwSt.

Seite 67

3 neue Farben!



Kanne mit farbigem Deckel

ab **7,11 €**
8,46 € inkl. MwSt.

ARCOROC



ab
0,77 €

0,92 €
inkl. MwSt.

Stapelschale Empilable

- besonders gut stapelbar
- spülmaschinengeeignet
- extra gehärtet

» Seite 84

Seite
80



Thermoschüssel
Heiß & Kalt
mit Deckel

12,74 €

15,16 € inkl. MwSt.

nur

138,66 €

165,- €
inkl. MwSt.



Krippen-Größe

Mini-Servierwagen
mit 2 Relings

versandkostenfrei

» Seite 87



versandkostenfrei

Sparen
im Set

+



Kindergarten-Größe

Servierwagen +
Abräumbehälter

146,22 €

Art-Nr.: Set-SWK-3

174,- € inkl. MwSt.



versandkostenfrei

Sparen
im Set

+



Erwachsenen-Größe

Servierwagen +
Abräumbehälter

133,61 €

Art-Nr.: Set-132-102

159,- € inkl. MwSt.



Für unser komplettes Sortiment – auch Möbel – gilt: ab 150,-€ Bestellwert versandkostenfrei,
darunter 6,95 € Porto



- hochwertige Verarbeitung
- Edelstahl
- rostfrei, spülmaschinenfest
- hochglänzend
- Materialstärke 2,2 – 2,5 mm

Besteck ATLANTIC

Eine Besteckserie für alle

- erhältlich in -

- 1 Erwachsenen-Größe
- 2 Kindergarten-Größe „Atlantic groß“
- 3 Krippen-Größe „Atlantic klein“

Das Besteck „Atlantic“ ist unser beliebtestes Besteck und wird deutlich häufiger für Kinder gekauft als Bestecke mit Kindermotiv. Die Erwachsenen-Größe entspricht der eines „klassischen“ Bestecks für Erwachsene. Die Kindergarten-Größe (Atlantic groß) ist offiziell ein Dessertbesteck, ca. 1–2 cm kleiner als das Erwachsenenbesteck, und ca. 2 cm größer als Atlantic klein. Atlantic klein kann grundsätzlich auch von großen Kindergartenkindern genutzt werden, für die sich jedoch Atlantic groß empfiehlt. Atlantic klein ist die Krippen-Größe.

Anhand der Kuchengabel und des Kaffeelöffels, welche stets die gleiche Größe haben, können Sie sich die jeweiligen Größen gut vorstellen.

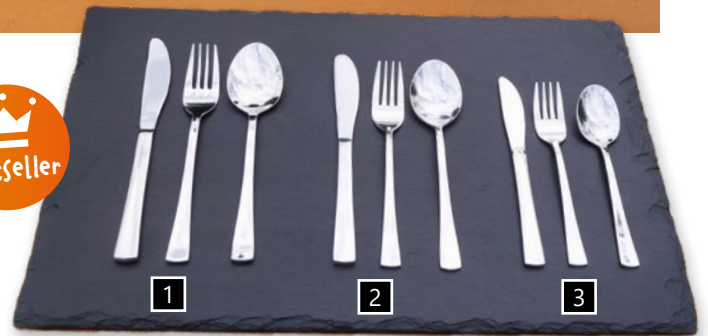

1 Erwachsenen-Größe

Artikel	Länge/ cm	Art.-Nr.	Stückpreis	ab 24 Stk
Menümesser	21,7	1825-M	1,86 / 2,21	1,72 / 2,05
Menügabel	19,8	1825-G	1,61 / 1,92	1,47 / 1,75
Menüöffel	19,5	1825-L	1,61 / 1,92	1,47 / 1,75
Kaffeelöffel	13,7	1825-KL	1,02 / 1,21	0,92 / 1,09
Kuchengabel	14,7	1825-KG	1,10 / 1,31	1,00 / 1,19

2 Kindergarten-Größe: Atlantic groß

Artikel	Länge/ cm	Art.-Nr.	Stückpreis	ab 24 Stk
Dessertmesser	19,3	1824-DM	1,77 / 2,11	1,67 / 1,99
Dessertgabel	18,2	1824-DG	1,58 / 1,88	1,42 / 1,69
Dessertlöffel	17,6	1824-DL	1,58 / 1,88	1,42 / 1,69

Kaffeelöffel und Kuchengabel: siehe Erwachsenen-Besteck

3 Krippen-Größe: Atlantic klein

Artikel	Länge/ cm	Art.-Nr.	Stückpreis	ab 24 Stk
Messer	17,8	1825-DM	1,63 / 1,95	1,47 / 1,75
Gabel	15,9	1825-DG	1,42 / 1,69	1,25 / 1,49
Löffel	15,6	1825-DL	1,42 / 1,69	1,25 / 1,49

Kaffeelöffel und Kuchengabel: siehe Erwachsenen-Besteck

48-teiliges Sparset Atlantic-groß

je 12 x Messer, Gabel, Löffel, Kaffeelöffel

1824-12Set 63,03 / 75,- pro Set

entspricht 5,25 / 6,25 für ein 4er Set



48-teiliges Sparset Atlantic-klein

je 12 x Messer, Gabel, Löffel, Kaffeelöffel

1825-12Set 55,46 / 66,- pro Set

entspricht 4,62 / 5,50 für ein 4er Set





DR – rot

DG – gelb

DGR – mint

DB – blau

Kinderbesteck mit farbigen Griffen aus Polypropylen

Diese kindgerechte Besteckserie ist ideal für den täglichen Einsatz in Kindergärten, Schulen und im privaten Bereich geeignet. Sie verbindet Funktionalität, Langlebigkeit und ein ansprechendes Design, das speziell auf die Bedürfnisse von Kindern abgestimmt ist. Die Klinge aus hochwertigem Edelstahl sorgt für Stabilität und Hygiene, während der Griff aus widerstandsfähigem Polypropylen angenehm in der Hand liegt. Selbstverständlich ist das Besteck **spülmaschinengeeignet** und damit besonders pflegeleicht im Alltag.

Das Messer ist mit einer gut ausgeprägten, scharfen Zahnung versehen, die es Kindern ermöglicht, Speisen eigenständig zu schneiden. Dadurch wird die Selbstständigkeit beim Essen gefördert und das Vertrauen in die eigenen Fähigkeiten gestärkt. Die farbigen Griffe sind nicht nur optisch ansprechend, sondern eignen sich auch hervorragend zur einfachen Gruppeneinteilung in Kindergärten oder Betreuungseinrichtungen und lassen sich ideal mit farbigem Geschirr kombinieren.

Bezeichnung	Länge/ cm	Art.-Nr.	Stückpreis
Messer	18	23364-Farbcode	1,14 / 1,36
Gabel	16,5	23365-Farbcode	1,14 / 1,36
Löffel	16,3	23366-Farbcode	1,14 / 1,36
Tee-/Kaffeelöffel	13,7	23367-Farbcode	0,99 / 1,18

Bitte **Farbcode** an Artikelnummer anhängen!



Die Besteckserie ist in unterschiedlichen Setgrößen erhältlich: als **4-teiliges Set**, sowie als umfangreiches **48-teiliges Sparset** für Gruppen oder Einrichtungen.

Sparset 4-teilig einfarbig

je ein Messer, Gabel, Löffel, Tee-/Kaffeelöffel



2336-Farbnr.

4,20 / 5,-

Sparset 48-teilig einfarbig

je 12 Stück Messer, Gabel, Löffel, Tee-/Kaffeelöffel

2336-12Set-Farbnr.

48,74 / 58,-





Kinderbesteck BRUNO



aus Edelstahl, poliert,
Materialstärke ca. 1,8 / 2,5 mm

Artikel	Länge/cm	Art.-Nr.	Stückpreis
Messer	16,7	KB-003-M	1,97 / 2,35
Gabel	15,0	KB-003-G	1,34 / 1,60
Löffel	14,8	KB-003-L	1,34 / 1,60
Kaffeelöffel	13,0	KB-003-KL	1,22 / 1,45

Sparsets BRUNO

4-teilig (je 1 x Messer, Gabel, Löffel, Kaffeelöffel)

KB-003-Set 5,29 / 6,30 pro Set

48-teilig (je 12 x Messer, Gabel, Löffel, Kaffeelöffel)

KB-003-12Set 55,46 / 66,- pro Set

entspricht 4,62 / 5,50 für ein 4er Set



Kinderbesteck TIERE



aus Edelstahl, poliert,
Materialstärke ca. 1,8 mm

024

Artikel	Länge/cm	Art.-Nr.	Stückpreis
Messer	17,0	5991 M	2,50 / 2,98
Gabel	14,9	5991 G	1,53 / 1,82
Löffel	14,9	5991 L	1,53 / 1,82
Kaffeelöffel	11,6	5991 KL	1,18 / 1,41



Kinderbesteck me! First



aus Edelstahl, ohne Gravur,
hochwertige Qualität.

Diese Kinderbesteckserie ist aufgrund der breiten Griffe und dem ausbalanciertem Aufbau perfekt für kleine Kinderhände und deren Motorik geeignet. Der richtige Umgang mit Besteck kann somit leicht erlernt werden. Das Messer hat keine scharfe Schneide und ist somit als Lernmesser bestens geeignet.

028

Artikel	Länge/cm	Art.-Nr.	Stückpreis
Messer	17,9	133-790	1,71 / 2,03
Gabel	16,5	133-791	1,52 / 1,81
Löffel	15,0	133-792	1,71 / 2,03
Kaffeelöffel	12,2	133-793	1,24 / 1,47

Die breiten Griffe sind ideal zum Erlernen des richtigen Umgangs mit Besteck.

Erste Löffel, erste Abenteuer – Besteck für die KRIPPE



Kinderbesteck BÄR

aus Edelstahl,
Materialstärke 2,0 mm

Artikel	Länge / cm	Art.-Nr.	Stückpreis
Messer	16,9	132-123	1,74 / 2,07
Gabel	14,3	132-124	1,60 / 1,90
Löffel	14,2	132-125	1,60 / 1,90
Kaffeelöffel	nicht erhältlich		

Besteck



Kinderbesteck EMMA

- sehr hohe Qualität
- Chromnickelstahl (Messer Chromstahl)
- hochglanzpoliert
- rostfrei, spülmaschinengeeignet
- Materialstärke 3,0/5,0 mm
- Messer einseitig gezahnt, schneidfähig

Artikel	Länge / cm	Art.-Nr.	Stückpreis
Messer	17,1	KB-010-M	2,29 / 2,73
Gabel	14,4	KB-010-G	1,93 / 2,30
Löffel	14,3	KB-010-L	1,93 / 2,30
Kaffeelöffel	nicht erhältlich		



Messer gezahnt!



BABENY Kinderbesteckset, 4-tlg, Edelstahl/Kunststoff

- 4-teiliges Kinderbesteck
- kindgerechte Formen
- angenehme Haptik
- lebensmittelechte Kunststoffgriffe
- Edelstahl, hochglänzend
- pflegeleicht & spülmaschinengeeignet

Länge
Messer: 17,1 cm
Gabel: 15,9 cm
Löffel: 16,0 cm
Kaffeelöffel: 13,6 cm



142-224
6,70 / 7,99 pro Set



Messer gezahnt!





Krippenbesteck ATLANTIC KLEIN

- hochwertige Verarbeitung
- aus Edelstahl
- hochglänzend
- Materialstärke 2,2–2,5 mm

Artikel	Länge / cm	Art.-Nr.	Stückpreis	ab 24 Stk
Messer	17,8	1825-DM	1,63 / 1,95	1,47 / 1,75
Gabel	15,9	1825-DG	1,42 / 1,69	1,25 / 1,49
Löffel	15,6	1825-DL	1,42 / 1,69	1,25 / 1,49

Kaffeelöffel und Kuchengabel: siehe Besteck für Erwachsene von Seite 18

Kinderbesteck FERDINAND

aus Edelstahl, poliert,
Materialstärke 1,9 / 2,8 mm



Artikel	Länge/cm	Art.-Nr.	Stückpreis
Messer	18,0	KB-009-M	1,97 / 2,35
Gabel	15,8	KB-009-G	1,34 / 1,60
Löffel	15,6	KB-009-L	1,34 / 1,60
Kaffeelöffel	13,1	KB-009-KL	1,22 / 1,45

Sparsets Ferdinand

4-teilig (je 1 x Messer, Gabel, Löffel, Kaffeelöffel)

KB-009-Set 5,29 / 6,30 pro Set

48-teilig (je 12 x Messer, Gabel, Löffel, Kaffeelöffel)

KB-009-12Set 55,46 / 66,- pro Set

entspricht 4,62 / 5,50 für ein 4er Set



Kinderbesteck TIERPARK

aus Edelstahl, hochglanzpoliert,
Materialstärke 1,8 / 2,0 mm

Artikel	Länge/cm	Art.-Nr.	Stückpreis
Messer	18,9	KB-004-M	1,97 / 2,35
Gabel	16,8	KB-004-G	1,34 / 1,60
Löffel	16,4	KB-004-L	1,34 / 1,60
Kaffeelöffel	13,4	KB-004-KL	1,22 / 1,45

Sparsets Tierpark

4-teilig (je 1 x Messer, Gabel, Löffel, Kaffeelöffel)

KB-004-Set 5,29 / 6,30 pro Set

48-teilig (je 12 x Messer, Gabel, Löffel, Kaffeelöffel)

KB-004-12Set 55,46 / 66,- pro Set

entspricht 4,62 / 5,50 für ein 4er Set



Kindergartenbesteck ATLANTIC GROSS

- hochwertige Verarbeitung
- aus Edelstahl
- hochglänzend
- Materialstärke 2,2 – 2,5 mm

Artikel	Länge/cm	Art.-Nr.	Stückpreis	ab 24 Stk
Messer	21,7	1824-DM	1,77 / 2,11	1,67 / 1,99
Gabel	19,8	1824-DG	1,58 / 1,88	1,42 / 1,69
Löffel	19,5	1824-DL	1,58 / 1,88	1,42 / 1,69

Kaffeelöffel und Kuchengabel: siehe Besteck für Erwachsene von Seite 18





Kinderbesteck ABC

aus Edelstahl, hochglanzpoliert, Materialstärke 3,0 mm

084

Artikel	Länge / cm	Art.-Nr.	Stückpreis
Messer	18,7	133-794	2,63 / 3,13
Gabel	17,7	133-795	2,41 / 2,87
Löffel	17,6	133-796	2,41 / 2,87
Kaffeelöffel	13,9	133-797	1,61 / 1,91



Kinderbesteck TIMMY

aus Edelstahl, hochglänzend, Materialstärke 2,5 mm

007

Artikel	Länge / cm	Art.-Nr.	Stückpreis
Messer	18,3	KB-002-M	3,03 / 3,61
Gabel	16,4	KB-002-G	2,63 / 3,13
Löffel	16,7	KB-002-L	2,63 / 3,13
Kaffeelöffel	13,1	KB-002-KL	2,02 / 2,40

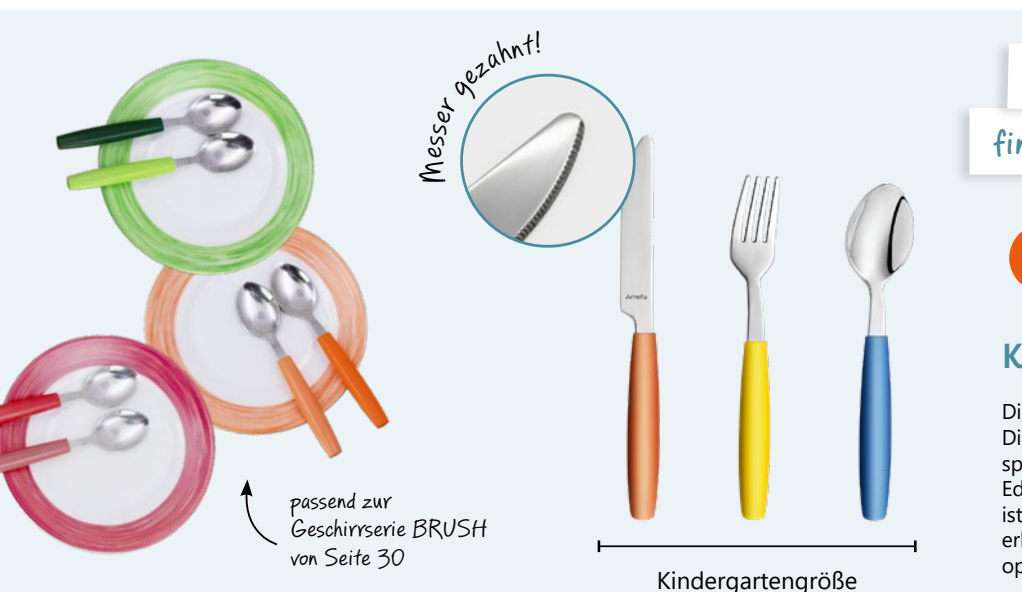

Alle Infos zum Besteck PIXEL

finden Sie auf der folgenden Seite!



Kinderbesteck PIXEL

Die Serie Pixel bringt Farbe auf den Tisch! Die robusten Griffe aus ABS-Kunststoff sind spülmaschinengeeignet. Hergestellt aus Edelstahl mit einer Materialstärke von 1,8 mm, ist diese Serie in 11 verschiedenen Farben erhältlich und eignet sich ideal, um Gruppen optisch voneinander zu trennen.

mit 7 neuen
Farben!



PIXEL

01 Blue Lagoon

05 Sky

06 Ocean

07 Chili

08 Peach

02 Cherry

04 Mango

09 Sunny

03 Lemon

10 Lime

11 Pine

Kinderbesteck PIXEL

Die Serie Pixel bringt Farbe auf den Tisch! Die robusten Griffe aus ABS-Kunststoff sind spülmaschinengeeignet. Hergestellt aus Edelstahl mit einer Materialstärke von 1,8 mm, ist diese Serie in 11 verschiedenen Farben erhältlich und eignet sich ideal, um Gruppen optisch voneinander zu trennen. 

Messer gezahnt!

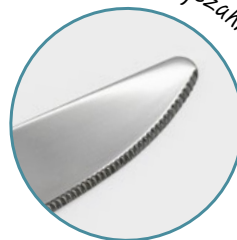

1 Vorschulkinder- / Hort- / Erwachsenengröße

Bezeichnung	Länge / cm	Art.-Nr.	Stückpreis	Stückpreis ab 12 Stk.
Messer groß	22,4	135-778-XX	1,57 / 1,87	1,40 / 1,66
Gabel groß	20,4	135-779-XX	1,57 / 1,87	1,29 / 1,54
Löffel groß	19,4	135-780-XX	1,57 / 1,87	1,34 / 1,59

2

Tee-/Kaffeelöffel	16,4	135-781-XX	1,38 / 1,64	1,25 / 1,49
Kuchengabel	16,1	135-785-XX	1,38 / 1,64	1,19 / 1,41

3 Kindergartengröße

Bezeichnung	Länge / cm	Art.-Nr.	Stückpreis	Stückpreis ab 12 Stk.
Kindermesser	19,4	135-782-XX	1,49 / 1,77	1,40 / 1,66
Kindergabel	17,7	135-783-XX	1,49 / 1,77	1,29 / 1,54
Kinderröfchel	17,0	135-784-XX	1,49 / 1,77	1,34 / 1,59

Bitte **Farbnummer** an Artikelnummer anhängen!



Erwachsenengröße oder große Kinder

Kindergartengröße

Dessertgröße



passend zur
Geschirrserie BRUSH
von Seite 30

DA STAUNEN SELBST DIE GROSSEN

Mega-Sparpreis!

48-TEILIGES SPARSET EINFARBIG

je 12 x Messer, Gabel, Löffel, Kaffeelöffel
in Kindergartengröße

135-786-Set-XX 52,94 / 63,- pro Set

15% gespart! (Summe Einzelpreise: 4,41 / 5,25)

Bitte **Farbnummer** an Artikelnummer anhängen!



Kindergartengröße

nur

63 €

inkl. MwSt.





(Spülmaschinen-) Besteckkorb

mit 8 Unterteilungen
Kunststoff, L 43 x B 21 x H 15,5 cm
NICHT für Haushaltsgeschirrspüler
geeignet!  003

9802 008 10,58 / 12,59



Kann
beschriftet
werden

Besteckbox mit Kreidetafel

3 Fächer, Handreinigung aus Pappelholz,
L 12 x B 12 x H 10 cm, Lieferung ohne Besteck

145-124 4,58 / 5,45  059

Besteck-Korb

- handgefertigt
- unzerbrechliches Polypropylen
- spülmaschinenfest



ideal für
Tische, da kein
zusätzlicher Ständer
benötigt wird 



Art.-Nr.	Ausführung	Außenmaße/cm	Höhe	Stückpreis
104-416-01	rund	Ø 12 cm	15 cm	4,32 / 5,14
104-417-01	rechteckig	27 x 10	4,5 cm	

Besteckbehälter inkl. 4 Edelstahl-Köcher

Material: SAN-Kunststoff + Holz +
Edelstahl-Köcher (letztere sind spülma-
schinengeeignet, der Behälter nicht).
Stapelbar. B/T/H: 27x27x15 cm

134-093 66,39 / 79,00



Besteckständer Edelstahl

- benötigt keinen zusätzlichen Ständer, fester Stand
- rostfrei, spülmaschinengeeignet

Art.-Nr.	Ø x Höhe	Stückpreis
Besteckständer KLEIN, für Kaffeelöffel geeignet		
134-067	10 x 11 cm	7,73 / 9,20
Besteckständer GROß, für Messer, Gabel und Löffel geeignet		
134-068	12,0 x 13,5 cm	9,76 / 11,61

Erwachsenen-Besteckserie LOTUS aus Edelstahl



Qualitäts-Besteck aus hochwertigem Edelstahl,
modernes, zeitloses Design, Messer aus Spezialstahl,
Besteckgriffe seidenmatt, pflegeleicht, spülmaschinenfest  111

Artikel	Art.-Nr.	Stückpreis
Set 24-teilig (je 6 x Messer 21 cm, Gabel 20 cm, Löffel 19,8 cm, Kaffeelöffel 14 cm)	269301	32,73 / 38,95
6er-Set Kaffeelöffel 14 cm	269302	6,22 / 7,40
6er-Set Kuchengabeln 14 cm	269303	6,22 / 7,40

Beste
Qualität, die
sehr gut in der
Hand liegt



Ständer für Besteckköcher

aus Edelstahl, hochwertige Profi-Ausführung

- schwere Ausführung
- Ständer aus Edelstahl
- rostfrei, spülmaschineneeignet
- hygienisch
- Köcher für alle Ständer geeignet

Top Qualität

- 4** für 3 Köcher 1-reihig übereinander
1595 203 B/T/H: 16,5 × 32 × 48,0 cm 42,86 / 51,-
- 5** für 4 Köcher 1-reihig übereinander
1595 204 B/T/H: 16,5 × 38 × 51,5 cm 43,70 / 52,-
- 6** für 4 Köcher 1-reihig nebeneinander
1595 104 B/T/H: 45,0 × 17 × 18,0 cm 36,13 / 43,-
- 7** für 4 Köcher 2-reihig
1595 004 B/T/H: 25,5 × 30 × 21,0 cm 35,29 / 42,-
- 8** für 6 Köcher 2-reihig nebeneinander
1595 006 B/T/H: 37,5 × 30 × 21,0 cm 38,18 / 45,43



Lieferung erfolgt ohne die abgebildeten Köcher



Lieferung erfolgt ohne die abgebildeten Köcher

Besteckköcher rund

- Ø 9,7 cm, H 13,7 cm
- für unten stehende Ständer geeignet

- 1** 1595 100 Edelstahl, gelocht 6,21 / 7,39
- 2** 1595 102 Edelstahl, ungelocht 5,84 / 6,95
- 3** 1595 101 Kunststoff, gelocht 3,32 / 3,95



Besteckbehälter mit 4 oder 6 Mulden

aus grauem PP-Kunststoff (Polypropylen) für bis zu 200 Besteckteile. Der passende Deckel schützt vor ungewollten Verunreinigungen bei der Lagerung.

Art.-Nr.	L x B x H	Ausführung	Stückpreis
1518 004g	53 x 32,5 x 10,5 cm	4 Fächer	8,36 / 9,95
1518 005g	53 x 32,5 x 10,5 cm	6 Fächer	9,20 / 10,95
1518 004D	53 x 32,5 cm	Deckel / transparent	5,29 / 6,30

Achtung, 10 cm hoch, passt nicht in Schubkästen!



Bestseller Servierwagen
Art. 132-102
nur **139 €**
inkl. MwSt.
(ohne Dekoration)



weitere Servierwagen ab Seite 87



Herstellerverzeichnis auf Seite 241 – für diese Seite gilt: sofern nicht anders angegeben 003

Wärmesensor
verfärbt sich hell
wenn das Essen zu
heiß ist!



Wärmesensor-Löffel (4 Stück)

- geeignet ab 4 Monaten
- weiche Löffelspitze für empfindliche Gaumen
- Wärmesensor reagiert auf Wärme und verfärbt sich hell, wenn das Essen zu heiß ist
- langer Stiel speziell zum Füttern aus Gläsern
- Maße ca.: L: 7,5 x B: 2,3 cm
- geeignet für Geschirrspüler, Mikrowelle und Sterilisierer

Art.-Nr.	Alter	Preis 4er-Set
492699	ab 4+ Monate	7,52 / 8,95



Esslern-Löffel (3er-Set)

- geeignet ab ca. 9 Monaten
- Latex- und PVC-frei, Bisphenol-A-frei
- rostfreier Edelstahl, spülmaschinenfest
- lebensmittelecht, nach allen gängigen Methoden sterilisierbar
- Ausformungen und die gebogene Löffelschale ermöglichen richtigen Umgang
- Länge: 18,5 cm

Art.-Nr.	Farbe	Preis pro 3er-Set
492052-02	pink	8,36 / 9,95



3er-Besteckset (Messer + Gabel + Löffel)

- geeignet ab ca. 12 Monaten
- Latex- und PVC-frei
- rostfreier Edelstahl, spülmaschinenfest
- lebensmittelecht, nach allen gängigen Methoden sterilisierbar
- Ausformungen und gebogene Griffe ermöglichen richtigen Umgang
- Länge: 17 cm

Art.-Nr.	Farbe	Preis pro Set
492055-01	blau - grün	8,36 / 9,95
492055-04	gelb - grün	8,36 / 9,95



Babys erster Löffel (5 Stück)

Unser Babys erster Löffel mit seinem leicht zu haltenden, speziell geformten Flexisafe® Griff ist für den kleinen Mund des Kindes optimal geeignet und ergänzt sich ideal mit Babys erster Snackschale. Durch die weiche Löffelschale wird der sensible Gaumen Ihres Babys besonders gut geschützt.

- ab ca. 4–6 Monaten
- mikrowellen- und spülmaschinengeeignet
- Latex- und PVC-frei; Bisphenol-A-frei

Art.-Nr.	Farbe	Preis 5er-Set
492010-01	blau	8,36 / 9,95
492010-03	orange	8,36 / 9,95
492010-05	pink	8,36 / 9,95



3 Stufen Trinklernbecher 200 ml

Die weichen Flexisafe-Griffe sind in einem Winkel angebracht, der es Ihrem Kind vereinfacht, den Becher selbst zu halten.

- Phase 1: Trinklernbecher mit weichem Schnabel. Durch Herausnahme des Ventils auch als normaler Becher nutzbar.
- Phase 2: Deckel mit 2 Dosierungsöffnungen für den Schritt weg von der Schnabeltasse.
- Phase 3: Trinkring als Vorstufe zum Glas, um die Trinkfähigkeiten des heranwachsenden Kindes weiter zu fördern.



- geeignet ab 12 Monaten
- hochwertiger Kunststoff, Bisphenol-A frei, Latex- und PVC-frei
- absolut tropfsicher – dennoch müheloses Trinken
- mikrowellen- und spülmaschinengeeignet
- 200 ml, Ø 9 cm, Breite mit Henkeln 13 cm, Höhe 12 cm

Art.-Nr.	Farbe	Stückpreis
134-106-02	orange	8,36 / 9,95

Weil Kinder Alltagshelden sind!

Geschirr, das mitspielt.



Im Kita-Alltag muss Geschirr einiges aushalten: Es soll robust, sicher, hygienisch und kindgerecht sein – und dabei idealerweise auch nachhaltig und wirtschaftlich. Doch welches Material eignet sich am besten für den täglichen Einsatz mit Kindern?

Ob Melamin, Opalgeschirr oder Porzellan – jedes Material bringt eigene Stärken, aber auch Schwächen mit sich.

Auf dieser Seite geben wir Ihnen einen kompakten Überblick über die gängigen Geschirrmaterialien für Kitas – inklusive der wichtigsten Vor- und Nachteile, um Ihnen die Entscheidung zu erleichtern.

Unsere Empfehlung und Einstufung für die Nutzergruppe „Kindergarten“

	Opalglas	Porzellan	Kunststoff PC, PP, Tritan	Kunststoff Melamin
Bruchfestigkeit	•	•	•••	••
Langlebigkeit	•••	•••	••	•••
Kratzfestigkeit	•••	•••	•	•••
Hygiene	•••	•••	••	•••
Gewicht (Desserteller)	~ 260g	~ 300g	~ 115g	~ 130g
Gruppeneinteilung mit Farben	•••	••	•••	•••
Wärme- speicherung	••	•••	•	•
spülmaschinen- geeignet	ja	ja	ja	ja
mikrowellen- geeignet	ja	ja	ja	nein
stapelbar	ja	ja	ja	ja

Jede Kita hat unterschiedliche Bedürfnisse – darum lohnt es sich, die Stärken verschiedener Materialien gezielt zu kombinieren. Für kleine Kinder eignen sich besonders leichte Kunststoffe, die sich gut tragen lassen. Melamin überzeugt durch seine hohe Oberflächenhärte: Es ist äußerst kratzunempfindlich, sieht lange schön aus und hat durch sein etwas höheres Gewicht, wie auch Hartglas, einen sicheren Stand auf dem Tisch. Hartglasgeschirr ist eine robuste, hygienische und zugleich besonders nachhaltige Alternative, die deutlich bruchstabiler ist, als viele erwarten. Für ältere Kinder kann Porzellan eine nachhaltige und wertige Ergänzung sein.

Eine mögliche Kombination könnte sein: Teller und Schüsseln aus Melamin, dazu Tassen und Becher aus Polypropylen – perfekt abgestimmt auf Alter, Alltag und Anforderungen Ihrer Kita. Die Verfügbarkeit der Kunststoff und Hartglasgeräten in verschiedenen Farben sorgt für einfache Gruppeneinteilung.





Ø 19,5 cm
5,08/6,05

Restaurant Brush
30-31



Ø 19,5 cm
3,78/4,50

Natura
36-37



Ø 19,5 cm
3,50/4,17

Restaurant/Hotellerie White
34-35



Ø 19,0 cm
1,25/1,49

Evolution Uni
40-41



Ø 19,0 cm
1,76/2,09

Evolution Diwali
42-43



Ø 19,5 cm
1,67/1,99

Trianon
44-45



Ø 19,0 cm
1,25/1,49

Everyday White
39



Ø 19,0 cm
6,28/7,47

Autonomy
38

Geschirr

Kunststoffserien Thermoplast



Ø 19,0 cm
4,29/5,11

valon®
Kunststoffgeschirr
54-55



Ø 21,5 cm
2,25/2,68

Polypropylen
Kunststoffgeschirr
56-57



Ø 19,0 cm
2,74 / 3,26

Polypropylen
Kinderzeug
52



Tritan
Kinderzeug
53

Kunststoffserien Melamin



Ø 19,5 cm
4,78/5,69

Bistro
58-59



Ø 19,5 cm
3,38/4,02

Colora
60-61



Ø 20,5 cm
3,80 / 4,52

Colorata
47

Porzellanserien



Ø 19,0 cm
2,13/2,53

gut & günstig
48-49



Brush Log
von Seite 32

passende Untertasse nicht
vergessen (2)

ARCOROC

Hartglasgeschirr BRUSH

Die mit dem Pinsel aufgetragenen Farben machen die Serie Brush zum beliebtesten Opal-Geschirr. Alle 6 Farben sind perfekt untereinander kombinierbar und erlauben eine Aufteilung nach Gruppen, Etagen etc.



passend zu Brush – unser Besteck
Pixel von Seite 24

VE=6 St – Bestellmenge in Stück angeben und dabei beachten, dass diese ein Vielfaches von 6 sein muss (15 Stück geht nicht → entweder 12 oder 18).



Die Farben purple und grau sind auslaufende Farben. Restbestände finden Sie auf www.kitatraum.de

Artikel	Inhalt/ml	Höhe/cm	Ø/cm	VE	cherry	jeans	blau	grün	orange	gelb
1 Obertasse 190 ml	190	5,8	8,0	6	H2785	H3620	C3781	C3779	C3782	C3780
2 Untertasse		1,7	14,0	6	H2786	H3621	C3785	C3783	C3787	C3784
3 Henkelbecher 250 ml	250	8,9	7,2	6	H2787	H3622	54736	54734	54719	54735
4 Stapelgläser 220 ml	220	7,9	7,3	6	N7020	N6994	N6993	N7017	N7013	N7018
4 Stapelgläser 270 ml	270	9,3	7,7	6	-	P7673	-	-	P7664	-
5 Stapelbecher 230 ml aus SAN-Kunststoff	230	7,8	7,5	1!	1719-225	1719-226	1719-222	1719-224	1719-223	1719-221
6 Schälchen klein mit Rand 100 ml	100	2,6	12,0	6	H2691	H3611	48979	49116	-	-
7 Suppentasse 320 ml	320	5,4	10,5	6	L2405	L2406	L2408	L2410	L2404	L2409
8 Suppenschale auf Fuß 510 ml	510	7,4	13,2	6	H2781	H3619	54699	54700	54557	54704
9 Stapelschale 12 cm 270 ml	270	4,7	12,0	6	H2779	H3615	C3777	C3775	C3778	C3776
10 Stapelschale 17 cm	900	7,7	17,0	1!	L4390	L4404	E2896	E2898	E2895	E2897
11 Beistellteller flach 15,5 cm		1,8	15,5	6	H2686	H3609	48932	49115	49112	49118
12 Dessertteller 19,5 cm		2,2	19,5	6	H2685	H3608	49150	49142	49138	49139
13 Teller flach 23,5 cm		2,6	23,5	6	H2684	H3607	48926	49041	49120	49117
Teller flach groß 25,4 cm		2,5	25,4	6	H1769	H3954	C3773	C3769	C3774	C3772
14 Teller tief 22,5 cm		3,5	22,5	6	H2687	H3610	54759	54754	54753	54757

Bestellmenge in Stück angeben und dabei beachten, dass diese ein Vielfaches von 6 sein muss (15 Stück geht nicht → entweder 12 oder 18).



6 Achtung, nur 100 ml Inhalt. Stattdessen wird Stapelschale 12 cm mit 270 ml Inhalt (9) häufig benötigt



11 Ø ähnlich einer Untertasse, bitte vorhandene Teller messen; häufig wird Teller 19,5 cm (12) benötigt!

- mikrowellengeeignet
- spülmaschinengeeignet
- besonders gut stapelbar
- 3x stabiler als Porzellan
- seit vielen Jahren unser meistverkauftes Geschirr



Hinweise	Stückpreis	Stückpreis ab 120 Stk
passende Untertasse nicht vergessen (2)	4,16 / 4,95	-
geeignet für Obertasse (1) und Suppentasse (7)	4,32 / 5,14	3,88 / 4,62
	4,35 / 5,18	3,97 / 4,72
	2,40 / 2,86	-
diese Größe mit Preisen auf www.kitatraum.de	Online Shop	-
vollständiges Sortiment siehe Seite 70	2,20 / 2,62	-
	4,19 / 4,99	3,64 / 4,33
passende Untertasse nicht vergessen (2)	6,22 / 7,40	5,97 / 7,10
für Krippenkinder aufgrund des Fußes häufig zu hoch, daher für Krippenkinder lieber (9) nehmen)	5,00 / 5,95	4,97 / 5,91
	3,77 / 4,49	3,64 / 4,33
900 ml Inhalt ► für Kartoffeln/Beilagen geeignet, für Dessert/Müsli Schale 12 cm mit 270 ml (9) nehmen	7,72 / 9,19	7,24 / 8,62
Ø ähnlich einer Untertasse, bitte vorhandene Teller messen; häufig wird Teller 19,5 cm (12) benötigt!	4,62 / 5,50	-
	5,08 / 6,05	4,97 / 5,91
	5,71 / 6,79	-
geeignet als Vorlegeplatte (für Krippe) oder als großer Mittagsteller für Erwachsene)	6,14 / 7,31	-
	5,71 / 6,79	5,54 / 6,59



ergänzen Sie aus der

Mutterserie Restaurant Uni weiß



Stapelglas BRUSH LOG

Die Hartglas-Gläser in den bewährten Farben der Serie BRUSH. Aufgrund ihrer frischen Farben eignen sich diese Gläser besonders für den Einsatz in unterschiedlichen KiTa-Gruppen.



- in 4 Größen
- mit oder ohne Farbe



farblich passendes Geschirr
BRUSH: Seite 30

ARCOROC

liegt gut in der Hand!

FARBLOS

Inhalt/Liter	Höhe/cm	Ø/cm	VE	Art.-Nr.	Stückpreis
0,16	8,0	6,3	6	L7427	1,16 / 1,38
0,22	7,9	7,3	6	L8690	1,16 / 1,38
0,27	9,3	7,7	6	L9945	1,18 / 1,41
0,32	12,0	7,0	6	L9946	1,24 / 1,48



0,16 Ltr.

FARBIG

Inhalt/Liter	Höhe/cm	Ø/cm	VE	orange	gelb	grün	blau	cherry	jeans	Stückpreis
0,22	7,9	7,3	6	N7013	N7018	N7017	N6993	N7020	N6994	2,16 / 2,57



made in
Germany

Stapelbecher aus bruchfestem SAN-Kunststoff

0,23 Liter, H 7,8 cm, Ø 7,5 cm



- stapelbar, spülmaschinengeeignet
- sehr leichtes Eigengewicht von lediglich 50g
- made in Germany

Art.-Nr. 1719-Farbnnummer Stückpreis: 2,20 / 2,62

- 223 orange
- 221 gelb
- 224 grün
- 222 blau
- 225 cherry
- 226 jeans



Kanne Lucy
Seite 69



Kinderbesteck PIXEL

Die Serie Pixel bringt Farbe auf den Tisch! Die robusten Griffe aus ABS-Kunststoff sind spülmaschinene geeignet. Hergestellt aus Edelstahl mit einer Materialstärke von 1,8 mm, ist diese Serie in 11 verschiedenen Farben erhältlich und eignet sich ideal, um Gruppen optisch voneinander zu trennen.

007



Erwachsenengröße oder große Kinder

Kindergarten/Krippengröße

Dessertgröße

Vorschulkinder-/Hort-/Erwachsenengröße

Bezeichnung	Art.-Nr.	Stückpreis
Messer groß, 22,4 cm	135-778-Farbnr.	1,57 / 1,87
Gabel groß, 20,4 cm	135-779-Farbnr.	1,57 / 1,87
Löffel groß, 19,4 cm	135-780-Farbnr.	1,57 / 1,87
Tee-/Kaffeelöffel 16,4 cm	135-781-Farbnr.	1,38 / 1,64
Kuchengabel 16,1 cm	135-785-Farbnr.	1,38 / 1,64

Bitte **Farbnummer** an Artikelnummer anhängen!

Kindertagengröße

Bezeichnung	Art.-Nr.	Stückpreis
Kindermesser 19,4 cm	135-782-Farbnr.	1,49 / 1,77
Kindergabel 17,7 cm	135-783-Farbnr.	1,49 / 1,77
Kinderlöffel 17,0 cm	135-784-Farbnr.	1,49 / 1,77

Bitte **Farbnummer** an Artikelnummer anhängen!

passend zur Geschirrserie BRUSH von Seite 30



Kinderbesteck mit farbigen Griffen aus Polypropylen

Klinge Edelstahl, Griff Polypropylen, spülmaschinene geeignet

Das Messer hat eine ordentliche (scharfe) Zahnung, wodurch es den Kindern leicht fällt, selbstständig zu schneiden und zu agieren. Durch den farbigen Griff, der eine Einteilung nach Gruppen ermöglicht, passt diese Besteckserie sehr gut zu farbigem Geschirr.

	DR – rot
	DG – gelb
	DGR – mint
	DB – blau

Messer gezahnt!



Sparset 48-teilig

einfarbig
je 12 Messer, Gabel, Löffel,
Tee-/Kaffeelöffel

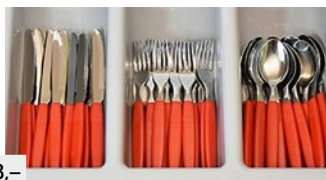

2336-12Set-Farbnummer 48,74 / 58,-

Bezeichnung	Art.-Nr.	Stückpreis
Messer 18 cm	23364-Farbnummer	1,14 / 1,36
Gabel 16,5 cm	23365-Farbnummer	1,14 / 1,36
Löffel 16,3 cm	23366-Farbnummer	1,14 / 1,36
Tee-/Kaffeelöffel 13,7 cm	23367-Farbnummer	0,99 / 1,18

Bitte **Farbnummer** an Artikelnummer anhängen!



passend dazu unsere Serie
Autonomy von Seite 38

Hartglas-/ Opalgeschirr RESTAURANT UNI WEISS

Diese Geschirrsreihe ist die Mutterserie der beliebten Serie BRUSH, bietet aber eine elegante, vollständig weiße Optik.

- sehr umfangreiche Auswahl an Tellern, Schüsseln und Tassen
- schlicht und edel
- besonders gut stapelbar
- in klassischer Form und mit schmalem Rand (Hoteliere) verfügbar



Die blau geschriebenen Artikel gibt es auch mit farbigem „BRUSH“-Rand in 6 Farben (Seite 30)

Artikel	Inhalt ml	Höhe cm	Ø cm	Gewicht g	Hinweise	VE	Art.-Nr.	Stückpreis	Stückpreis ab 120 Stk.
1 Obertasse 190 ml	190	6,4	7,8	190	passende Untertasse nicht vergessen (22720)	6	ARC22837	2,07 / 2,46	1,97 / 2,34
2 Untertasse 14 cm		2,0	14,0	190	geeignet für Obertasse (22837) und Suppentasse (28891)	6	ARC22720	1,57 / 1,87	
3 Henkelbecher 250 ml	250	8,9	7,2	220		6	ARC36140	1,51 / 1,80	
Henkelbecher 290 ml	290	8,9	7,9	270		6	ARC18316	1,60 / 1,91	
4 Stapelschale 12 cm	270	4,7	12,0	200		6	ARC43319	2,24 / 2,67	
Stapelschale 14 cm	470	5,3	14,0	270		6	ARC43317	3,49 / 4,15	
5 Stapelschale 17 cm	900	7,8	17,0	480	900 ml Inhalt ► für Kartoffeln / Beilagen geeignet, für Dessert / Müsli Schale Ø 12 oder 14 cm nehmen	6	ARC43315	5,02 / 5,97	
6 Allzweckschale 500 ml	500	5,3	16,0	260		6	ARC50061	2,86 / 3,40	
7 Schale niedrig 220 ml	220	3,6	16,0	260		6	ARC25293	2,85 / 3,39	
8 Suppentasse 310 ml	310	5,8	10,2	250	passende Untertasse nicht vergessen (22720)	6	ARC28891	3,20 / 3,81	
Platte oval 29 x 22 cm		2,5	29x22	640		6	ARC25251	4,78 / 5,69	

Teller mit breiter Fahne/Rand (Restaurant)									
9 Beistellteller 15,5 cm		1,8	15,5	220	Ø ähnlich einer Untertasse, bitte vorhandene Teller messen; häufig wird Teller 19,5 cm (22530) benötigt!	6	ARC22506	2,73 / 3,25	
10 Dessertteller 19,5 cm		2,2	19,5	340		6	ARC22530	3,50 / 4,17	3,33 / 3,96
11 Teller flach 23,5 cm		2,6	23,5	550		6	ARC22522	3,98 / 4,74	3,78 / 4,50
12 Teller flach 25,4 cm		2,5	25,4	650	geeignet als Vorlegeplatte (für Krippe) oder als großer Mittagsteller für Erwachsene	6	ARC24742	4,30 / 5,12	
13 Teller tief 22,5 cm		3,5	22,5	540		6	ARC22514	3,98 / 4,74	3,78 / 4,50
Teller mit schmaler Fahne/Rand (Hoteliere)									
Beistellteller 15,5 cm		1,5	15,5	220	Ø ähnlich einer Untertasse, bitte vorhandene Teller messen; häufig wird Teller 19,5 cm (57974) benötigt!	6	ARC58621	2,73 / 3,25	
14 Dessertteller 19,5 cm		1,7	19,5	340		6	ARC57974	3,50 / 4,17	3,33 / 3,96
15 Teller flach 23,5 cm		1,9	23,5	550		6	ARC57975	3,98 / 4,74	3,78 / 4,50
16 Teller tief 22,5 cm		3,0	22,5	540		6	ARC57971	3,98 / 4,74	3,78 / 4,50

Bitte bestellen Sie in vollen Verpackungseinheiten (VE) !





* Bitte ergänzen Sie die Artikelnummer durch die 2-stellige Farbnummer.



1 2



3



4



5



6



- ✓ mikrowellengeeignet
- ✓ spülmaschinengeeignet
- ✓ besonders gut stapelbar
- ✓ 3x stabiler als Porzellan
- ✓ hygienisch dank porenfreier Oberflächen

Hartglasgeschirr NATURA

Die Natura-Kollektion bietet mit ihren 4 Farbvariationen die Möglichkeit, Stationen oder Wohngruppen farblich zu sortieren. Allerdings sind sie auch perfekt untereinander kombinierbar, was in Kitas natürlich bei den Kindern auch sehr gut ankommt. Durch den verbesserten Farbkontrast ist die Kollektion auch ideal für Menschen mit eingeschränktem Sehvermögen oder motorischen Fähigkeiten.

Da es sich ja ebenfalls um Hartglasgeschirr handelt, sind die Eigenschaften zum Brush Geschirr identisch.

Artikel	Inhalt / ml	Höhe / cm	Ø / cm	Gewicht / g	VE	Hinweise	Art.-Nr	Stückpreis
1 Obertasse	220	6,0	8,5/10,8	200	6	passende Untertasse nicht vergessen (2)	134-113-*	2,81 / 3,34
2 Untertasse		2,0	14,4	158	6		134-114-*	2,94 / 3,50
3 Henkelbecher	250	9,0	7,4/10,5	253	6		134-115-*	3,27 / 3,89
4 Stapelglas	200	8,7	7,1	192	6		134-116-*	2,65 / 3,15
5 Stapelschale 12 cm	320	5,0	12,0	223	6		134-117-*	2,53 / 3,01
6 Stapelschale 17 cm	930	7,0	17,0	489	1	930 ml Inhalt ► für Kartoffeln/Beilagen geeignet, für Dessert/Müsli Schale 12 cm mit 320 ml (5) nehmen	134-118-*	5,51 / 6,55
7 Dessertteller 19,5 cm		2,0	19,5	320	6		134-119-*	3,78 / 4,50
8 Teller flach 23,5 cm		2,5	23,5	512	6		134-120-*	4,47 / 5,32
Teller flach GROSS 25,5 cm		2,5	25,5	647	6	geeignet als Vorlegeplatte (für Krippe) oder als großer Mittagsteller für Erwachsene	134-121-*	4,70 / 5,59
9 Teller tief 23,0 cm		3,5	23,0	504	6		134-122-*	4,48 / 5,33

Bestellmenge in Stück angeben und dabei beachten, dass diese ein Vielfaches von 6 sein muss (15 Stück geht nicht → entweder 12 oder 18).



8 25,5 cm
geeignet auch als Vorlegeplatte (für Krippe) oder als großer Mittagsteller für Erwachsene

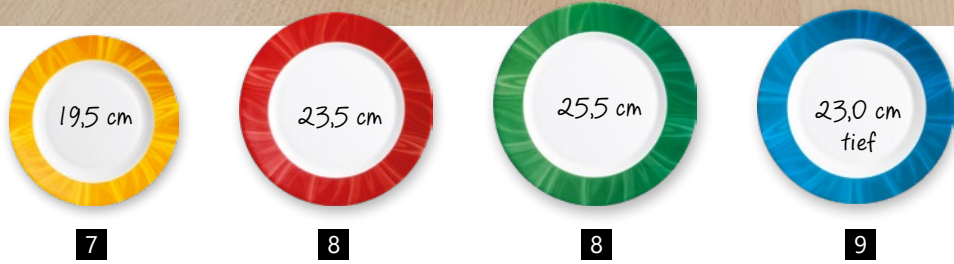

19,5 cm

23,5 cm

25,5 cm

23,0 cm tief

7

8

8

9

Kanne mit farbigem Deckel

transluzente Kanne, farbiger Deckel  062
0,6 l, Ø 8 cm, H 18 cm
Leichter als Polycarbonat (112 g)
Material: Polypropylen, 100% spülmaschinengeeignet,
keine Spannungsrisse wie sie bei Polycarbonat
vorkommen können

ideal für Kinderhände:
- superleichte 112 g -
Kinder sehen Inhalt

Art.-Nr.	Ausführung	Preis
PP-844-Farbe (vom Deckel)	einzel	6,78 / 8,07
12-PP-844-Farbe (vom Deckel)	Sparkarton (12 Stk)	79,83 / 95



passend zu den Natura-Stapelgläsern



weitere
Farben siehe
Seite 67

Ideal zu kombinieren mit
der RESTAURANT UNI WEISS bzw. BRUSH Serie!



Gezieltes Führen der Speisen
an den Tellerrand.



ARCOROC



Hartglasgeschirr AUTONOMY

	Artikel	Höhe	Ø	VE	weiß	Stückpreis	Stückpreis ab 120 Stk.	blau	rot	Stückpreis	Stückpreis ab 120 Stk.
1	Dessertteller	2,2 cm	19 cm	12	ARCV6478	4,72 / 5,62	4,38 / 5,21	ARCV6479	ARCV6480	6,28 / 7,47	5,78 / 6,88
2	Teller flach	2,7 cm	23 cm	12	ARCV3975	5,38 / 6,40	4,94 / 5,88	ARCV6481	ARCV6482	7,15 / 8,51	6,59 / 7,83
3	Teller tief	4,0 cm	23 cm	12	ARCV9430	5,38 / 6,40	4,94 / 5,88	ARCV9431	ARCV9432	7,15 / 8,51	6,59 / 7,83

Bitte bestellen Sie in vollen Verpackungseinheiten (VE) !

Das Hartglasgeschirr AUTONOMY ist in seiner Form so gestaltet, dass Kinder beim selbstständigen Essen optimal unterstützt werden. Durch den erhöhten Rand lassen sich Speisen gezielt an den Tellerrand führen und dadurch einfacher auf den Löffel oder die Gabel aufnehmen.

So fördert die AUTONOMY-Serie die jüngsten Mitglieder unserer Gesellschaft auf ideale Weise beim Erlernen des eigenständigen Essens.

Gleichzeitig bietet sie auch älteren Menschen sowie Personen mit körperlichen Einschränkungen wertvolle Unterstützung und trägt so zur Erhaltung von Lebensqualität bei.

Die Serie ist wahlweise in klassischem weiß oder mit rotem bzw. blauem Rand erhältlich und eignet sich ideal für den Einsatz in Kinderbetreuungseinrichtungen.





ARCOROC



Hartglasgeschirr EVERYDAY WHITE

Everyday White ist eine besonders leichte und zugleich stabile Geschirrsreihe mit zeitlosem, neutralem Design. Sie vereint Funktionalität und Alltagstauglichkeit auf hohem Niveau. Dank der Vorteile von hochwertigem Hartglas überzeugt das Geschirr durch hohe Stoßfestigkeit, besondere Kratzunempfindlichkeit sowie optimale hygienische Eigenschaften. Selbstverständlich ist die Serie mikrowellen- und spülmaschinengeeignet.

Durch ihre Robustheit, das geringe Gewicht und die einfache Pflege eignet sich Everyday White ideal für den täglichen Einsatz in Kitas, Schulen sowie in Gemeinschafts- und Betreuungseinrichtungen, in denen langlebiges, sicheres und hygienisches Geschirr besonders wichtig ist.

- mikrowellen- und spülmaschinengeeignet
- kratzunempfindlich und sehr stoßfest
- Ober-/Innenseite glänzend, außen/unten matt



Artikel	Inhalt / ml	Höhe / cm	Ø / cm	Gewicht / g	Hinweise	VE	Art.-Nr.	Stückpreis
1 Müsli-/Dessertschale 330 ml	330	5,3	12,0	172		6	134-174	1,25 / 1,49
2 Dessertteller 19 cm		1,5	19,5	268		6	134-171	1,25 / 1,49
3 Teller flach 24 cm		2	24,0	379		6	134-172	1,35 / 1,61
4 Teller flach GROSS 26,5 cm		2	25,5	404	geeignet als Vorlegeplatte (für Krippe) oder als großer Mittagsteller für Erwachsene	6	134-175	1,90 / 2,26
5 Teller tief 22 cm		3	22,0	364		6	134-173	1,35 / 1,61

Bitte bestellen Sie in vollen Verpackungseinheiten (VE) !

ARCOROC



Hartglasgeschirr EVOLUTION UNI WEISS

Optimales Preis-Leistungs-Verhältnis, neutrales Design

Ober-/Innenseite glänzend,
außen/unten matt

Nicht nur für Kitas ist die elegante Geschirrsreihe EVOLUTION oft die erste Wahl. EVOLUTION besteht nicht nur durch die weiche Form, sondern auch mit einem super Preis!

- stapelbare und nicht stapelbare Tassen verfügbar
- kratzunempfindlich und sehr stoßfest
- Ober-/Innenseite glänzend, außen/unten matt



	Artikel	Inhalt/ml	Höhe/cm	Ø/cm	Gewicht/g	Hinweise	VE	Art.-Nr.	Stückpreis
1	Obertasse 190 ml stapelbar	190	6,4	7,8	190	passende Untertasse (ARC 22720) nicht vergessen	6	ARC 22837	2,07 / 2,46 ab 120 Stk. 1,97 / 2,34
2	Untertasse zu ARC 22837		2	14,0	180		6	ARC 22720	1,58 / 1,88
3	Obertasse 220 ml stapelbar	220	6,5	7,8	205	passende Untertasse (134-080) nicht vergessen	6	134-079	2,01 / 2,39 ab 120 Stk. 1,91 / 2,27
4	Untertasse zu 134-079		1,9	14,0	150		6	134-080	2,14 / 2,55
5	Tasse 220 ml + Untertasse	220	6,1	8,0	345	bedingt (max. 3 Tassen übereinander) stapelbar!	6	ARC 63368	3,67 / 4,37
6	Henkelbecher 320 ml	320	9,1	7,8	260		6	ARC 63391	1,64 / 1,95
7	Müsli-/Dessertschale 330 ml	330	5,3	12,0	172		6	ARC 63355	1,25 / 1,49
15	Salatschale 1000 ml	1000	7,5	18,0	390		1	ARC N9365	2,65 / 3,15
9	Salatschale groß 3100 ml	3100	9,8	24,0	778		1	ARC 63357	4,09 / 4,87
10	Platte oval 25×33 cm		3,3	25×33	772		1	134-077	5,27 / 6,27
11	Dessertteller 19 cm		1,5	19,5	268		6	ARC 63377	1,25 / 1,49
12	Teller flach 24 cm		2	24,0	379		6	ARC 63375	1,35 / 1,61
13	Teller flach GROSS 26,5 cm		2	25,5	404	geeignet als Vorlegeplatte (für Krippe) oder als großer Mittagsteller für Erwachsene	6	ARC 63373	1,90 / 2,26
14	Teller tief 22 cm		3	22,0	364		6	ARC 63376	1,35 / 1,61

Bitte bestellen Sie in vollen Verpackungseinheiten (VE) !



9

10

11

10

13

14



11

19 cm



12

24 cm



13

26,5 cm



14

22 cm

Stapelbare und nicht stapelbare Tassen verfügbar



unser Tipp!



Die Serien Evolution und Diwali (folgende Seiten) ergänzen sich sehr gut miteinander.



1



3



5



5



6

bedingt stapelbar! (max. 3 Tassen übereinander)



ARCOROC



Hartglasgeschirr DIWALI

Darf es etwas mehr Farbe auf dem Tisch sein? Der Klassiker „Evolution“ wurde durch moderne Formen und angenehm ruhige Farbtöne ergänzt.

Die Serie Diwali, welche mit edlem Look und den Vorteilen von Hartglasgeschirr, wie der robusteren Haltbarkeit gegenüber Porzellan, punkten kann, kommt zu einem fairen Preis daher und ist deshalb genau das Richtige für Kunden, die Wert auf Funktionalität, Stabilität und Leichtigkeit legen.

Die Kombinierbarkeit mit der Serie EVOLUTION von Seite 40 oder der Serie RESTAURANT von Seite 34 sowie der Serie EVERYDAY von Seite 39 macht diese Serie zum Allrounder.

- kratzunempfindlich und stoßfest
- leichte Ausführung mit geringem Eigengewicht



	Artikel	Inhalt/ml	Höhe/cm	Ø/cm	VE	weiß	pastell-blau	mint	pastell-grün	granit	Stückpreis
0	Müslischale	400	5,4	12	6	N9396	V5833	P9201	V5845	P9204	1,76 / 2,09
1	Beilagenschale	750	8	14,5	4	N9395	V5832	P2016	V5844	P0731	2,56 / 3,05
2	Salatschale	2100	9,5/*6,8	21/*22	6	N9363	V5834	P2615	V5846	P0872	4,93 / 5,87
3	Dessertteller 19 cm		2	19	6	N9362	V5830	P2613	V5841	P1125	1,76 / 2,09
4	Teller flach 25 cm		2	25	6	N9361	V5720	P2611	V5839	P1123	1,90 / 2,26
5	Teller tief 20 cm		4	20	6	N9411	V5829	P2019	V5840	P1124	1,90 / 2,26
6	Teller flach 27 cm		2	27	6	N9360	-	P2013	-	P1122	2,04 / 2,43

Bitte bestellen Sie in vollen Verpackungseinheiten (VE) !

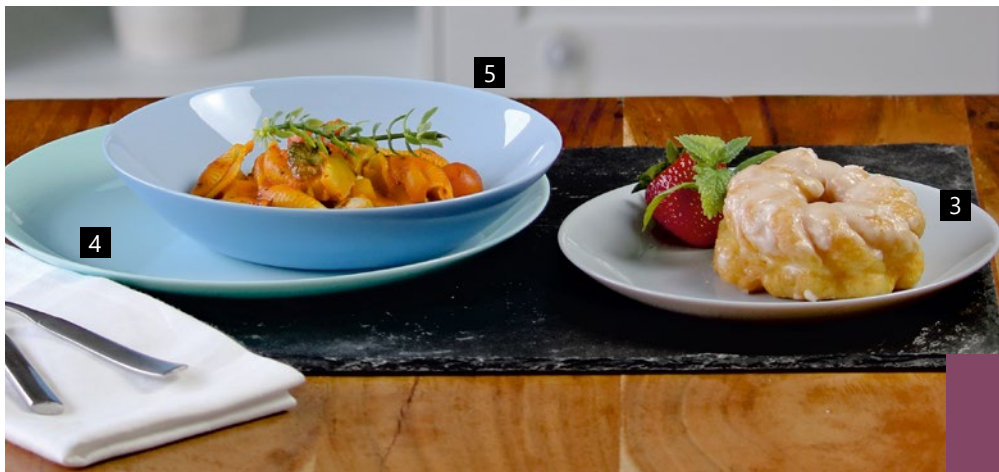

Besuchen Sie uns online!



Jetzt entdecken:
www.kitatraum.de



Oder direkt zum Onlinekatalog:
www.kitatraum.de/kataloge



Hartglasgeschirr TRIANON

Die Geschirrserie TRIANON ist der Klassiker unter den Opalglas-Geschirrserien. Der zeitlose Look des wellenartigen Reliefdekors ist immer wieder ein Garant für einen geschmackvoll eingedeckten Tisch.

Die Vielzahl an verfügbaren Teller- und Schüsselgrößen lässt Trianon überall zum Einsatz kommen.

- kratzunempfindlich und stoßfest
- leichte Ausführung mit geringem Eigengewicht



*Ober-/Innenseite glänzend,
außen/unten matt*



1



3



4



5



6



12

13



11

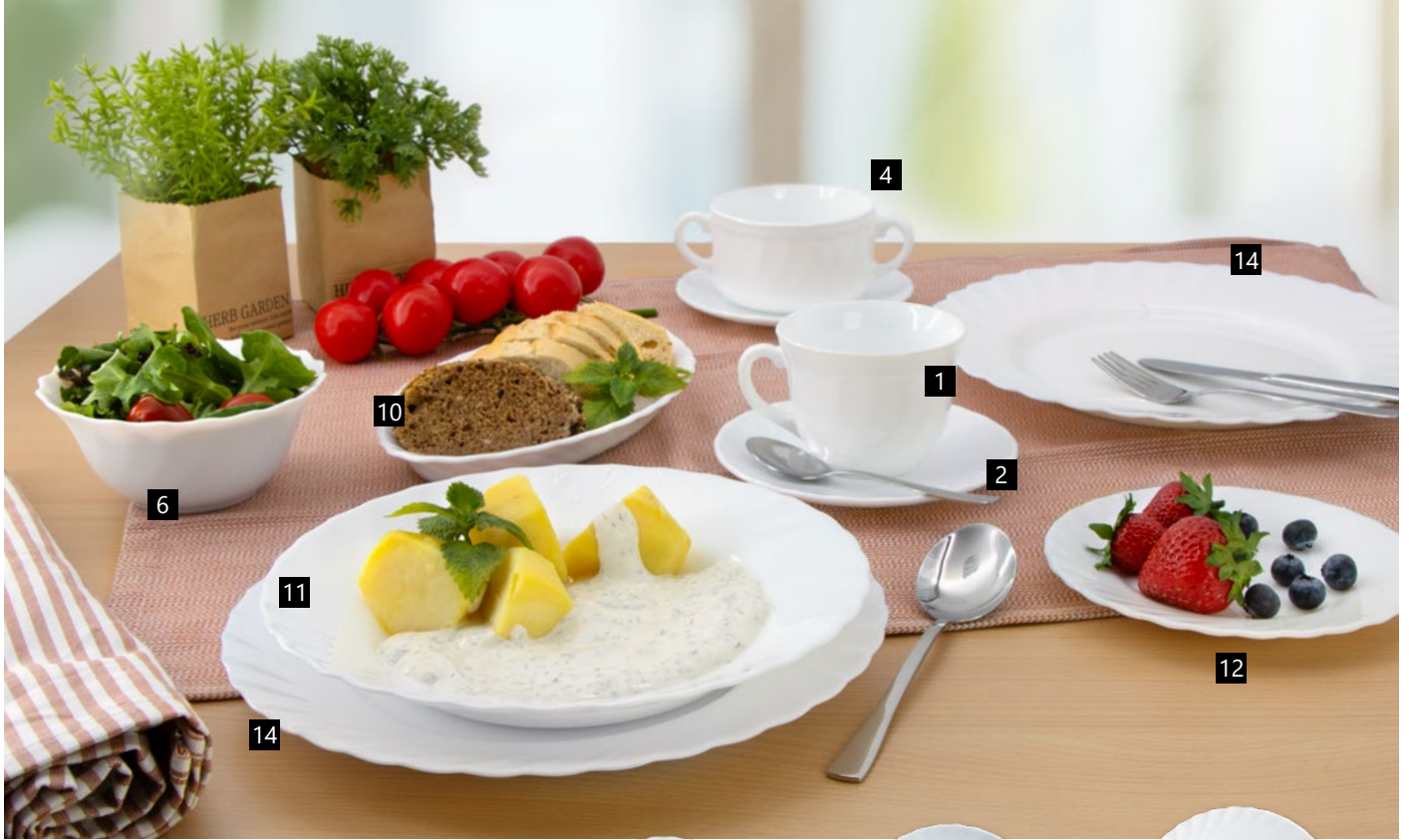

Artikel	Inhalt/ml	Höhe/cm	Ø/cm	Gewicht/g	Hinweise	VE	Art.-Nr.	Stückpreis	Stückpreis ab 240 Stk.
1 Obertasse	220	6,7	8,7	175	bedingt (max. 3 Tassen übereinander) stapelbar!	6	ARC D6921	1,98 / 2,36	1,88 / 2,24
2 Untertasse 14 cm		1,6	14,2	140	passend für Obertasse (D6921) und Suppentasse (D6879)	6	ARC D6925	1,60 / 1,91	1,54 / 1,83
3 Bockbecher	290	9	8,2	260		6	ARC D6880	1,65 / 1,96	1,58 / 1,88
4 Suppentasse	320	5,8	9,9	220	passende Untertasse (ARC D6925) nicht vergessen	6	ARC D6879	3,29 / 3,92	3,14 / 3,74
5 Napf auf Fuß	460	7,1	13,2	247		6	ARC D6878	2,63 / 3,13	2,38 / 2,83
6 Stapelschale	350	5,4	12	165		6	ARC D6884	1,68 / 2,00	-
7 Allzweckschale 16 cm		5,2	16	245		6	ARC D6883	1,79 / 2,13	-
8 Salatschale	1060	7,8	18	410	mit 1,06 Liter als Beilagenschale geeignet	1	ARC D6882	3,56 / 4,24	3,53 / 4,20
9 Salatschale	2500	9,6	24	730		1	ARC D6881	4,78 / 5,69	4,38 / 5,21
Platte oval 35×24 cm		2,4		620		1	ARC D6877	7,09 / 8,44	6,84 / 8,14
10 Schale oval 22×14 cm		2,8		245		1	ARC D6885	3,95 / 4,70	3,64 / 4,33
11 Teller tief 22,5 cm		3,5	22,5	360		6	ARC D6889	1,83 / 2,18	1,58 / 1,88
12 Beistellteller klein 15,5 cm		1,3	15,5	160	Ø ähnlich einer Untertasse, bitte vorhandene Teller messen; häufig wird Teller 19,5 cm (ARC D6887) benötigt!	6	ARC D6886	1,58 / 1,88	1,44 / 1,71
13 Dessertteller 19,5 cm		1,6	19,5	240		6	ARC D6887	1,67 / 1,99	1,48 / 1,76
14 Teller flach 24,5 cm		2,4	24,5	370		6	ARC D6890	1,82 / 2,17	1,78 / 2,12
Teller flach 27,3 cm		2,5	27,3	500	Bitte den sehr großen Durchmesser beachten!	6	ARC D6888	2,48 / 2,95	-

Bitte bestellen Sie in vollen Verpackungseinheiten (VE) !

Rundum gut versorgt – für Ihren Kita-Alltag!

Wir liefern schnell, beraten persönlich und machen Bestellen ganz unkompliziert.

So erreichen Sie uns: www.kitatraum.de | ☎ 0365 55 29 36 27 | ✉ info@kitatraum.de

Jetzt entdecken:
www.kitatraum.de





Transparentes Glasgeschirr

Hier sehen die Kinder was drin ist: Die elegante, schlichte Form bringt Stil in jede Mahlzeit. Besonders der gute Preis zeichnet diese Serie aus. Eine gute Ergänzung sind die Stapelschalen von Seite 84.

002

	Artikel	VE	Art.-Nr.	Stückpreis
1	Müslischale 0,51 Liter, Ø 13,5 cm, H 6,5 cm	6	105-027	2,33 / 2,77
3	Salatteller Ø 17,5 x H 4,0 cm	6	105-022	2,26 / 2,69
4	Frühstücks- / Dessertteller Ø 19 x H 2,0 cm	6	105-023	2,34 / 2,78
5	Mittagsteller Ø 23,5 x H 2,0 cm	6	105-024	2,81 / 3,34
6	Teller tief klein Ø 20,8 H 4,5 cm	6	105-026	2,47 / 2,95
7	Teller tief Ø 23,0 x H 3,5 cm	6	105-025	2,85 / 3,39
8	Platte oval 31 x 20 x H 3 cm	6	105-028	7,17 / 8,53
9	puddingteller Empilable mit Stapelrand robuste Qualität 230 g, Ø 14,5 x H 3 cm	12	ARC 47720	2,71 / 3,23 ab 36 Stück 2,47 / 2,94
10	puddingteller Cosmos ohne Stapelrand 180 g, Ø 14,5 x H 3 cm	12	ARC 08538	2,20 / 2,62 ab 36 Stück 2,00 / 2,38

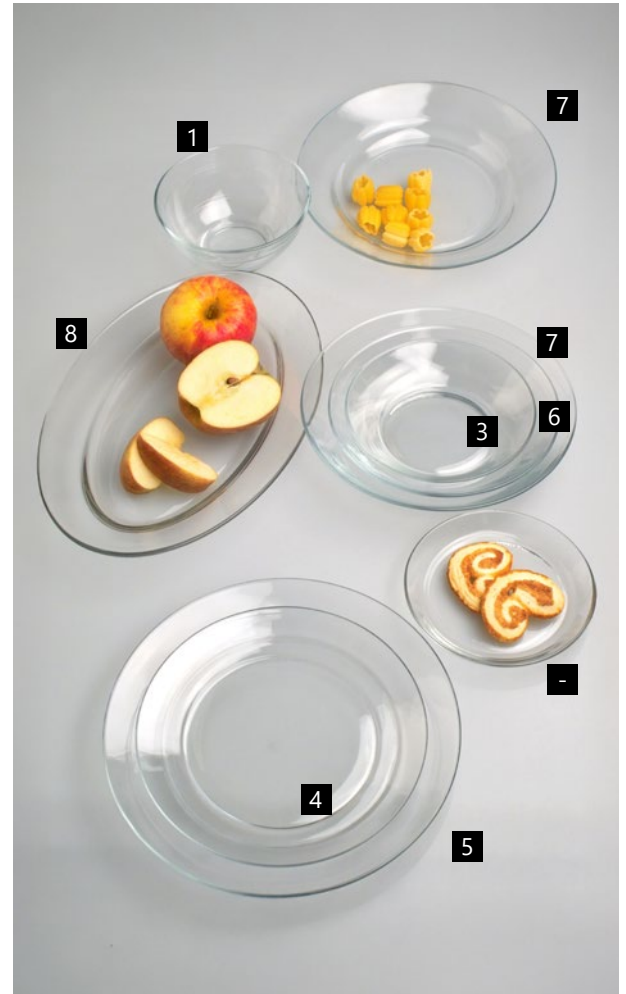

Bitte geben Sie die Bestellmenge in Stück an. Die Stückzahl muss ein Vielfaches der Verpackungseinheit (VE) sein. (Bsp: 15 Stück geht nicht, sondern 12 oder 18 Stück usw. bestellen)



passende Stapelschalen von Arcoroc finden sie auf Seite 84





Neu!

MÄSER
a table full of ideas

Hochwertige Porzellanserie COLORATA mit farbenfrohem Rand

Unsere neue Porzellanserie hebt sich durch ihren bunten Rand deutlich von weißem Porzellan ab und lässt den Tisch in kräftigen Farben erstrahlen. Die Geschirrtteile sind natürlich mikrowellen- und spülmaschinengeeignet.

Mit dem tollen Farbangebot, ist die Gruppeneinteilung ein Kinderspiel.



Artikel	Inhalt / ml	Höhe / cm	Ø / cm	Gewicht / g	VE	Art.-Nr.	Stückpreis	Stückpreis ab 60 Stk.
1 Henkelbecher	290	10,8	7,0	287	6	142-259-Farbnummer	3,64 / 4,34	3,15 / 3,75
2 Mülschale	500	7,0	14,0	359	6	142-260-Farbnummer	4,72 / 5,62	4,14 / 4,93
3 Dessertteller	x	1,9	20,5	330	6	142-261-Farbnummer	3,80 / 4,52	2,90 / 3,45
4 Teller flach	x	2,3	24,0	510	6	142-262-Farbnummer	4,94 / 5,88	4,41 / 5,25
5 Teller tief	x	3,8	21,5	350	6	142-263-Farbnummer	4,04 / 4,81	3,73 / 4,44

Bestellmenge in Stück angeben und dabei beachten, dass diese ein Vielfaches von 6 sein muss (15 Stück geht nicht → entweder 12 oder 18).

Bitte hängen Sie an die Artikelnummer Ihre gewünschte **Farbnummer** an:



01
gelb



02
grün



03
hellblau



04
petrol



05
orange



06
rot

Porzellan zum
super Preis!



Porzellangeschirr GÜNSTIG & GUT

im schlichten, eleganten Design

Klassisches Porzellan, geeignet für

- Backofen/Pizzaofen
- Heißlufttherd/Mikrowelle

Brotkorb oval
Seite 104



	Artikel	Höhe/cm	Inhalt/ml	Ø/cm	stapelbar	VE	Art.-Nr.	Stückpreis	ab 48 Stk.
1	Obertasse	5,9	180	8,0	x	6	4959 118	3,51 / 4,18	-
2	Untertasse 14 cm	2,2		14,0	x	6	4959 101	3,09 / 3,67	-
3	Dessertteller 19,0 cm	2		19,0	x	6	105-008	2,13 / 2,54	2,02 / 2,41
4	Teller flach 23 cm	2,5		23	x	6	105-010	2,87 / 3,42	2,73 / 3,25
5	Teller tief 21,5 cm	4		21,5	x	6	105-011	2,91 / 3,46	2,76 / 3,29
6	Becher mit Stapelrand	7,9	260	7,8	x	1	4921 026	3,51 / 4,18	-
7	Becher konisch	8,7	250	8,2	x	1	4967 025	4,35 / 5,18	-
8	Milchgießer	7,5	150	-	-	1	4973 015	3,93 / 4,68	-

Bitte bestellen Sie in vollen Verpackungseinheiten (VE) !





Stapelschalen aus Porzellan

Artikel	Höhe/cm	Inhalt/ml	Ø/cm	stapelbar	VE	Art.-Nr	Stückpreis
9 Schale mit Stapelrand 180 ml	4,3	180	10,5	x	6	4966 105	3,93 / 4,68
10 Schale mit Stapelrand 270 ml	5,0	270	12	x	6	4966 121	4,91 / 5,85
12 Schale mit Stapelrand 300 ml	4,0	300	12	x	6	4966 120	4,21 / 5,01
13 Schale mit Stapelrand 1000 ml	6,0	1000	19	x	1	4966 180	11,56 / 13,76
14 Schale mit Stapelrand 1500 ml	10	1500	20	x	1	4942 200	17,98 / 21,40
15 wie 14, jedoch 3000 ml	-	3000	25	x	1	4942 250	28,26 / 33,63
16 Suppenschale mit Griffen 220 ml	6,0	220	12,5	x	1	4968 125	4,91 / 5,85

Bitte bestellen Sie in vollen Verpackungseinheiten (VE) !

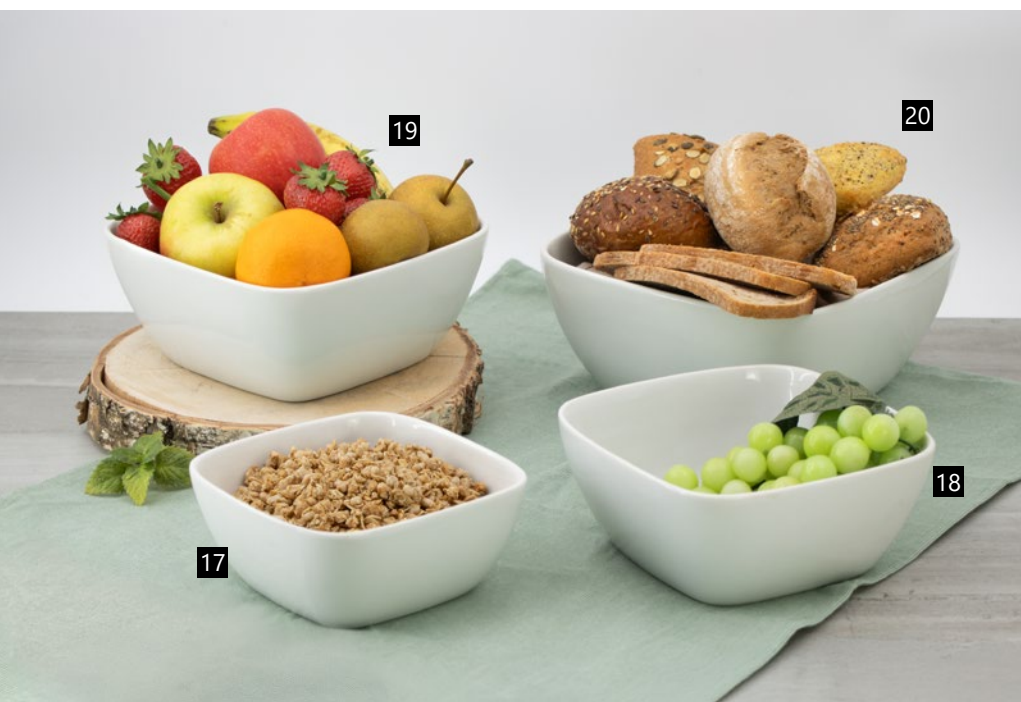

passende Braten-/ Aufschnittplatte oval

Material: Hartglas
siehe Seite 40

Abm./cm	Art.-Nr.	Stückpreis
25x33	134-077	5,27 / 6,27



Schalen quadratisch aus Porzellan

Artikel	Höhe/cm	Ø/cm	stapelbar	VE	Art.-Nr	Stückpreis
17 Schale quadratisch 750 ml	6,7	15x15	x	1	4995 150	7,84 / 9,33
18 wie 17, jedoch 1200 ml	8,0	18x18	x	1	4995 180	12,72 / 15,13
19 wie 17, jedoch 2000 ml	9,0	20x20	x	1	4995 200	18,88 / 22,47
20 wie 17, jedoch 2800 ml	10	23x23	x	1	4995 230	29,55 / 35,16

Auflauf-/Backform, Buffetschale

Abm./cm	Art.-Nr.	Stückpreis
22 x 13,5 x 4,0	4940 220	8,35 / 9,94
24 x 14,0 x 4,5	4940 240	8,99 / 10,70
28 x 17,0 x 5,0	4940 280	15,42 / 18,34
32 x 19,5 x 5,0	4940 320	19,27 / 22,93

SO LEICHT

KANN ESSEN SEIN

cleveres Kunststoffgeschirr für Kitas
made in Germany

Nach Porzellan und Opalglas richtet sich der Blick nun auf einen echten Allrounder im Kita-Alltag: Kunststoffgeschirr. Es überzeugt durch seine Leichtigkeit, ist nahezu unzerbrechlich und in zahlreichen Farben und Formen erhältlich.

In Kitas und Kindergärten zählt nicht nur, was auf den Teller kommt – sondern auch, woraus gegessen wird. Kinder brauchen robustes, sicheres und gleichzeitig kinderfreundliches Geschirr, das ihren Alltag mitmacht.

Unser Sortiment an hochwertigem Kunststoffgeschirr wurde speziell für den Einsatz in pädagogischen Einrichtungen entwickelt und kann untereinander super kombiniert werden. Ob Frühstück, Mittagessen oder Snackpause: Unsere Produkte vereinen Sicherheit, Funktionalität und fröhliches Design – perfekt abgestimmt auf die Bedürfnisse von kleinen Händen und großen Abenteuern.

KINDERZEUG

Kunststoffgeschirr
52



valon[®]
Kunststoffgeschirr
54

made in
Germany

Damit Sie die passende Wahl für Ihre Einrichtung treffen können, geben wir Ihnen hier einen kompakten Überblick über die wichtigsten Kunststoffarten unserer Geschirrserien.

	Polybutylenterephthalat (PBT)	Polycarbonat (PC)	Polypropylen (PP)	Tritan	Melamin
Bruchfestigkeit	•••	•••	•••	•••	••
Langlebigkeit	••	••	••	••	•••
Schadstoffe	✓	kann BPA enthalten	✓	✓	keine hohen Temperaturen
Kratzfestigkeit	•	•	•	•••	•••
mikrowellengeeignet	ja	ja	ja	ja	nein
spülmaschinengeeignet	ja	ja	ja	ja	ja

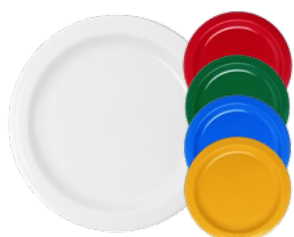

Polypropylen
Fun
56



Melamin
Colora
60



Melamin
Bistro
58



Robustes PBT-Geschirr

- aus faserverstärktem, robusten PBT (Polybutylenterephthalat)
- made in Germany, sehr robust
- geschmacks- & geruchsneutral
- tiefkühltauglich
- spülmaschinen- & mikrowellengeeignet
- ausgezeichnete Beständigkeit gegen Fette und Öle
- hitzebeständig bis 200 °C (dauerhafte Kontakt hitze sollte vermieden werden)
- stapelbar



Geschirr



	Artikel	Ø cm	Höhe cm	VE	Art.-Nr.	Stückpreis
1	Teller flach	24,1		5	1947-Farbnr.	3,79 / 4,52
2	Teller tief 500 ml	21,6		5	1945-Farbnr.	3,77 / 4,49
3	Schüssel 400 ml	12,5	4,5	5	1043-Farbnr.	2,48 / 2,95
4	Schüssel 950 ml	16,5	6,5	5	1045-Farbnr.	3,43 / 4,08

Bitte hängen Sie an die Artikelnummer Ihre gewünschte Farbnummer an:



927
hellblau

864
kiwi

746
orange

710
weiß

5 Tasse/Henkelbecher 230 ml aus PBT

mikrowellengeeignet,
hitzebeständig bis 225°C,
widerstandsfähig

Ø 81 mm, 230 ml, H 76 mm

Art.-Nr. 1709-Farbnummer Stückpreis: 2,74 / 3,26



953

710

730

225

223

224

866

222

873

226

6 Tasse/Henkelbecher 325 ml aus PBT

mikrowellengeeignet,
hitzebeständig bis 225°C,
widerstandsfähig

Ø 75 mm, 325 ml, H 90 mm

Art.-Nr. 17051-Farbnummer Stückpreis: 3,22 / 3,83



953

710

730

738

746

864

866

927

873

920



JETZT NEU!

aus hochwertigem Polypropylen bzw. Tritan, sehr hohe Steifigkeit, hohe Temperaturbeständigkeit, Formstabilität, Bruchunempfindlichkeit und **BPA-frei!**



KINDERZEUG

Kunststoffgeschirr aus Polypropylen

- made in Germany
- unzerbrechlich
- kälte-/ hitzebeständig von -40° C bis +125° C
- stapelbar und sicherer Stand
- spülmaschinen- & mikrowellengeeignet
- ideal für Kinderhände

made in **GERMANY**

Artikel	rt	gb	gr	bl	or	hb	hg	wB	Art.-Nr	Stückpreis
1 Henkelbecher 0,2 l, Ø 7 cm, H 7,5 cm	x	x	x	x	x	x	x	*	PC-103-Farbe	2,32 / 2,76
2 Tasse 0,2 l, Ø 7,5 cm, H 5 cm	x	x	x	x	x	x	x	*	PC-119-Farbe	2,32 / 2,76
3 Untertasse Ø 13,5 cm	x	x	x	x	x	x	x	*	PC-120-Farbe	2,06 / 2,45
Sparen im Set: Tasse + UT	x	x	x	x	x	x	x	*	PC-118-Farbe	4,29 / 5,11
4 Kinderbecher 0,18 l, Ø 6,5 cm, H 7,5 cm	x	x	x	x	x	x	x	*	PC-155-Farbe	1,80 / 2,14
5 Trinkbecher 0,3 l, Ø 7,8 cm, H 9,5 cm	x	x	x	x	x	x	x	*	PC-164-Farbe	2,35 / 2,79
6 Mülschale Ø 11 cm, H 5 cm	x	x	x	x	x	x	x	x	PC-150-Farbe	2,58 / 3,07
7 Dessertschale Ø 13 cm, H 2,5 cm	x	x	x	x	x	x	x	x	PC-149-Farbe	2,45 / 2,92
8 Dessertteller Ø 19 cm	x	x	x	x	x	x	x	x	PC-172-Farbe	2,74 / 3,26
9 Essteller flach Ø 24 cm	x	x	x	x	x	x	x	x	PC-124-Farbe	4,17 / 4,97
10 Teller tief Ø 19 cm	x	x	x	x	x	x	x	x	PC-135-Farbe	3,07 / 3,65
11 Teller tief Ø 24 cm	x	x	x	x	x	x	x	x	PC-176-Farbe	4,17 / 4,97
12 Kanne transluzent 0,6 L, Ø 8 cm, H 18 cm, farbiger Deckel	x	x	x	x	x	x	x	-	-	6,78 / 8,07
Ersatzdeckel für Kanne 0,6 l, Ø 8 cm, H 2,4 cm	x	x	x	x	x	x	x	-	-	1,57 / 1,86
Sparkarton (12 Stk) Kanne transluzent 0,6 L	x	x	x	x	x	x	x	-	-	79,83 / 95,00
Universalkanne 1,5 Liter, Ø 13 cm, H 15,5 cm	x	x	x	x	x	x	x	-	PC-127-Farbe	7,17 / 8,54

* nur noch in PC (Polycarbonat) erhältlich – solange der Vorrat reicht!

Bitte den **Farbcode** an Artikelnummer anhängen:



rt
rot



or
orange



gb
gelb



hg
hellgrün



gr
grün



hb
hellblau



bl
blau



wB
weiß



ts
transparent



Like glass – transparente Kannen und Becher aus Tritan

	Artikel	Art.-Nr.	Stückpreis
1	Henkelbecher 0,2 l, Ø 7 cm, H 7,5 cm	TT-503-ts	3,50 / 4,16
4	Kinderbecher 0,18 l, Ø 6,5 cm, H 7,5 cm	TT-555-ts	3,38 / 4,02
13	Kanne transparent 0,6 l, Ø 8 cm, H 18 cm	TT-544-ts	9,26 / 11,02
	Ersatzdeckel zur Kanne 0,6 l, Ø 8 cm, H 2,4 cm	TT-544D-ts	2,90 / 3,45
	Sparkarton (12 Stk) Kanne transparent 0,6 l	12-TT-544-ts	107,56 / 128,00
	Kanne 1,3 l mit Deckel, Ø 10,5 cm, H 19,5 cm	TT-566-ts	16,89 / 20,10
	Ersatzdeckel für Kanne 1,3 l, Ø 10,5 cm, H 2 cm	TT-566D-ts	3,72 / 4,42



Material im Wandel, um den geänderten, gesetzlichen Vorgaben gerecht zu werden

Der von Kinderzeug **neu eingesetzte Materialtyp** hat gegenüber alternativen Materialien seine früheren Nachteile ausgeglichen und bietet mittlerweile viele vorteilhafte Eigenschaften und erfüllt die neuen gesetzlichen Anforderungen.

Die farbigen Artikel bestehen ab sofort aus Polypropylen und die transparenten aus Tritan (Copolyester) – bewährte Materialien, die sich durch gute Hitzebeständigkeit, Stoßfestigkeit und Schadstofffreiheit auszeichnen. Für die farbigen Produkte werden geprüfte, lebensmittelt-echte Farbpigmente verwendet.

Polypropylen besitzt ein geringes spezifisches Gewicht und gleichzeitig eine hohe Festigkeit. Das Material ist stoß- und bruchunempfindlich. Diese Eigenschaften machen PP besonders geeignet für den Einsatz in Bereichen mit hoher Belastung – wie beispielsweise in Bildungseinrichtungen, Kitas oder im Outdoor-Bereich.



Polypropylen sowie Tritan sind BPA-frei.

valon®



frei von BPA,
PVC oder
Formaldehyd



valon®



Kunststoffgeschirr aus thermoplastischen Hochleistungskunststoff (PBT)

120

Polybutylenterephthalat (PBT)

- mikrowelleneeignet + spülmaschineneeignet
- stapelbar und sicherer Stand
- widerstandsfähig gegen viele Chemikalien
- geschmacks- & geruchsneutral
- ideal für Kinderhände
- leicht und bruchfest (lange Lebensdauer)
- recycelbar & langlebig
- schadstofffrei (frei von BPA, Dioxin, Formaldehyd u.a.)

	Artikel	Inhalt / ml	Ø / cm	Höhe / cm	Art.-Nr.	Stückpreis
1	Trinkbecher ohne Henkel	250	7,5	8,3	0663-Farbnr.	3,75 / 4,46
2	Tasse mit Henkel	150	7,5	6,7	0608-Farbnr.	3,47 / 4,13
3	Untertasse zu 1) und 2)		13,5	1,8	0609-Farbnr.	3,07 / 3,65
4	Henkelbecher	200	7,5	7,7	0603-Farbnr.	3,77 / 4,49
5	Kanne mit Deckel	1000	9,5	23,0	0645-Farbnr.	16,13 / 19,19
	Ersatzdeckel für Kanne 1,0 l		9,5		0645D-Farbnr.	4,42 / 5,26
6	Dessertschale flach		13,5	3,0	0649-Farbnr.	3,23 / 3,84
7	Dessertschale hoch	200	11,0	5,0	0650-Farbnr.	3,75 / 4,46
8	Müslischale	450	13,5	6,0	0651-Farbnr.	7,17 / 8,53
15	Schale	1000	16,5	6,0	0652-Farbnr.	8,54 / 10,16
9	Dessertteller flach		19,0	1,4	0572-Farbnr.	4,29 / 5,11
10	Teller flach mit Rand		20,0	1,2	0617-Farbnr.	4,85 / 5,77
11	großer Teller flach		24,0	1,4	0624-Farbnr.	6,79 / 8,08
12	Teller tief mit Rand		19,0	2,5	0635-Farbnr.	4,85 / 5,77
13	Teller extra tief		20,5	3,5	0574-Farbnr.	5,42 / 6,45
14	Kinderlöffel 15,5 cm				0634-Farbnr.	2,45 / 2,92

umfangreiches
Sortiment
in 6 Farben



Bitte die **Farbnummern** an die Artikelnummern anhängen.

314
erdbeerrot

316
fruchtorange

126
sonnengelb

539
grasgrün

538
himmelblau

542
blumentila



- 1** Trinkbecher ohne Henkel Ø 7,5 × H 8,3 cm 0,25 Liter
- 2** Tasse mit Henkel Ø 7,5 × H 6,7 cm 0,15 Liter
- 4** Henkelbecher Ø 7,5 × H 7,7 cm 0,20 Liter

- 6** Dessertschale flach Ø 13,5 × H 3,0 cm
- 7** Dessertschale hoch Ø 11,0 × H 5,0 cm 0,20 Liter
- 8** Müsli-/Allzweckschale Ø 13,5 × H 6,0 cm 0,45 Liter
- 15** Schale groß Ø 16,5 × H 6,0 cm 1,00 Liter



Durch den hohen, steil ansteigenden Rand von Teller **12** lässt sich das Essen besonders leicht auf den Löffel schaufeln, daher ist dieser Teller besonders geeignet für Kleinkinder. Hingegen steigt der Rand beim 1 cm tieferen Teller **13** flacher an.





made in GERMANY

Besteckkorb
rechteckig siehe
Seite 104

farblich passende Besteckserie
Pixel von Seite 24



Bitte hängen Sie an die Artikelnummer Ihre gewünschte **Farbnummer** an:



Kunststoffgeschirr aus Polypropylen

- langlebig, unzerbrechlich, stapelbar
- geruchs- und geschmacksneutral
- spülmaschinenfest & mikrowellengeeignet
- wärmebeständig bis 100° C, tiefkühlfest

	Artikel	Inhalt/ml	Höhe/cm	Ø/cm	stapelbar	Art.-Nr.	Stückpreis
1	Tasse	200	5,5	8,5	x	1921- Farbnummer	1,25 / 1,49
2	Untertasse			14	x	1923- Farbnummer	1,25 / 1,49
3	Henkelbecher	250	8	7	bedingt	6160- Farbnummer	1,73 / 2,06
4	Teller flach			21,5	x	6066- Farbnummer	2,25 / 2,68
5	Teller tief			21,5	x	1941- Farbnummer	2,25 / 2,68
6	Schale	450		13,5	x	1933- Farbnummer	1,97 / 2,34
7	Trinkbecher – nicht in weiß lieferbar	250	9	7,4	x	2537- Farbnummer	1,10 / 1,31
8	Kanne + Deckel 1,0 l – nur in rot lieferbar	1000	14,5	12	-	1069- 730	9,92 / 11,80
9	(Ersatz)-Deckel – in allen 5 Farben lieferbar			7,4	-	1071- Farbnummer	3,53 / 4,20

Besuchen Sie uns
online!



Jetzt entdecken:
www.kitatraum.de



Oder direkt zum Onlinekatalog:
www.kitatraum.de/katalog

Guten
Appetit

WACA®





Kunststoffgeschirr BISTRO aus Melamin

ein Qualitätsprodukt von WACA,
hergestellt in Deutschland
Tassen aus PBT

- Hersteller-Nachkaufgarantie
- geruchs- und geschmacksneutral/hygienisch
- sehr oberflächenhart (gegen Kratzer)
- besonders gut stapelbar
- leicht und geräuscharm
- langfristig nutzbar
- spülmaschinengeeignet
- NICHT mikrowellengeeignet

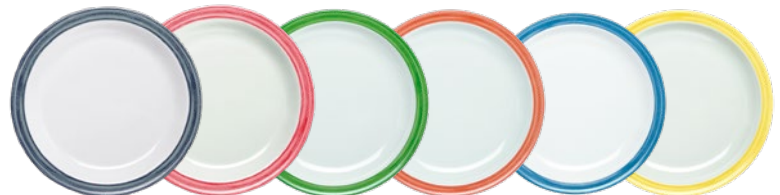

226 jeans 225 cherry 224 grün 223 orange 222 blau 221 gelb



	Artikel	Ø / cm	Höhe / cm	Art.-Nr.	Stückpreis
2	Tringklas SAN 230 ml	7,5	7,8	1719-Farbnummer	2,20 / 2,62
3	Henkelbecher PBT 230 ml	8,1	7,6	1709-Farbnummer	2,74 / 3,26
4	Untertasse	14		1938-Farbnummer	3,99 / 4,75
5	Kompottschale 200 ml	14	3,9	1930-Farbnummer	3,56 / 4,24
6	Schale 450 ml	16,5	5,6	1934-Farbnummer	4,48 / 5,33
7	Schüssel 1 Liter	20,6	6,5	1940-Farbnummer	8,48 / 10,09
8	Schüssel 1,6 Liter	23,5	7,0	1936-Farbnummer	9,58 / 11,40
9	Dessertteller	19,5		1924-Farbnummer	4,78 / 5,69
10	Teller flach	23,5		1928-Farbnummer	7,24 / 8,62
11	Teller tief	20,5		1926-Farbnummer	5,94 / 7,07

Verwechseln Sie dieses Kunststoffgeschirr bitte nicht mit dem Hartglasgeschirr Brush von Seite 30.





3 Tasse/Henkelbecher 230 ml faserverstärktes PBT

mikrowellengeeignet, hitzebeständig bis 225°C, widerstandsfähig, Ø 81 mm, 230 ml, H 76 mm passend für Untertasse 1938-Farbnummer

Art.-Nr. 1709-Farbnummer Stückpreis: 2,74 / 3,26

Unser Henkelbecher ist aus faserverstärktem PBT-Kunststoff und dadurch so robust, dass er selbst Stürze auf harten Untergrund überstehen kann (nicht unzerbrechlich).

gemäß den 5 Colora-Farben der nachfolgenden Seiten



nach den 6 Bistro-Farben von dieser Seite

vollständiges PBT-Programm von WACA auf Seite 51 und im Onlineshop!

- spülmaschinenbeständig
- mikrowellengeeignet
- hitzebeständig
- geschmacks- und geruchsneutral
- robust und hohe Festigkeit
- beständig gegen Fette und Öle

Jetzt entdecken:
www.kittraum.de





Kunststoffgeschirr COLORA aus Melamin

Tassen aus PBT
ein Qualitätsprodukt von WACA
hergestellt in Deutschland

- Made in Germany von WACA
- Hersteller-Nachkaufgarantie
- geruchs- und geschmacksneutral
- hygienisch
- sehr oberflächenhart (gegen Kratzer)
- besonders gut stapelbar
- spülmaschinengeeignet
- leicht und geräuscharm
- langfristig nutzbar
- **NICHT mikrowelleneeignet**

Artikelnummer bitte
um **Farbnummer**
ergänzen.

873 blau

866 grün

953 gelb

730 rot

710 weiß



	Artikel	Ø / cm	Höhe / cm	Art.-Nr.	Stückpreis	Stückpreis ab 120 Stk.
2	Trinkglas SAN 230 ml	7,5	7,8	1719- Farbnr.	2,20 / 2,62	-
3	Henkelbecher 230 ml	8,1	7,9	1709- Farbnr.	2,74 / 3,26	-
4	Untertasse	14		1938- Farbnr.	2,39 / 2,84	-
5	Kompottschale 200 ml	14	3,9	1930- Farbnr.	2,21 / 2,63	-
6	Schale 450 ml	16,5	5,6	1934- Farbnr.	2,86 / 3,40	2,74 / 3,26
7	Schüssel 1,6 Liter	23,5	7,0	1936- Farbnr.	6,16 / 7,33	-
8	Schüssel 8-eckig, 1,5 Liter, weiß	19,5	7,5	1530- 710	7,70 / 9,16	-
	Deckel zu Schüssel Pos.8, transparent			1531-700	2,03 / 2,42	-
9	Schüssel 8-eckig, 3,0 Liter, weiß	24	9,5	1532- 710	12,38 / 14,73	-
	Deckel zu Schüssel Pos.9, transparent			1533-700	2,62 / 3,12	-
10	Kinderteller	19	3,5	1788- Farbnr.	5,65 / 6,72	-
11	Dessertteller	19,5		1924- Farbnr.	3,38 / 4,02	3,14 / 3,74
12	Teller flach	23,5		1928- Farbnr.	5,20 / 6,19	4,64 / 5,52
13	Teller tief	20,5		1926- Farbnr.	5,25 / 6,25	4,74 / 5,64

Keine Verpackungseinheiten – Alle Artikel können einzeln bestellt werden



200 ml 5



6 450 ml



7 1600 ml



3 Tasse/Henkelbecher 0,23 l faserverstärktes PBT

mikrowellengeeignet, hitzebeständig bis 225°C, widerstandsfähig, passend für Untertasse 1938-Farbnummer

Art.-Nr. 1709-Farbnummer Stückpreis: 2,74 / 3,26



weitere 6 Farben finden Sie beim Kunststoffgeschirr Bistro auf Seite 58



2 Stapelbecher aus bruchfestem SAN-Kunststoff

0,23 Liter, H 7,8 cm, Ø 7,5 cm

- stapelbar, spülmaschinengeeignet
- sehr leichtes Eigengewicht von lediglich 50g
- made in Germany

Art.-Nr. 1719-Farbnummer Stückpreis: 2,20 / 2,62





ARCOROC

Stapelgläser aus Hartglas

»Norvege« & »Forum«
»Campus« & »Spirale« u.a.

- sehr platzsparend stapelbar
- extrem bruchfest
- spülmaschinenfest
- besonders standfest & handlich



Stapelgläser		Krüge
1 Norvege 0,16 Liter	3 für Krippenkinder 0,13 Liter	5 Krug ARC 0,5 Liter Seite 66
2 Forum 0,16 Liter	4 für Krippenkinder 0,09 Liter	6 Krug Quadro 0,5 Liter Seite 65
		7 Kleinkind-Krug 0,25 Liter Seite 66

Norvege



0,16 Ltr.



0,20 Ltr.



0,25 Ltr.



0,27 Ltr.



0,32 Ltr.

Dieses Glas ist ideal für den Einsatz in Bildungseinrichtungen, wo Funktionalität und Sicherheit an erster Stelle stehen.

Sein stapelbares Design ermöglicht eine platzsparende Aufbewahrung, was es zu einer besonders praktischen Wahl für den begrenzten Platz in Kitas und Schulen macht.

Inhalt/Ltr.	Ø/mm	Höhe/mm	VE	Art.-Nr.	Stückpreis	Stückpreis ab 60 Stk.	Stückpreis ab 120 Stk.
0,16	65	82	6	ARC 60026	0,97 / 1,16	0,90 / 1,07	0,84 / 1,00
0,20	72	88	6	ARC 60024	0,99 / 1,18	0,90 / 1,07	0,85 / 1,01
0,25	77	94	6	ARC 61697	1,37 / 1,63	1,24 / 1,48	1,20 / 1,43
0,27	72	114	6	ARC 60440	1,55 / 1,85	1,41 / 1,68	-
0,32	74	125	6	ARC 61698	1,68 / 2,00	1,53 / 1,82	-

Geben Sie bei der Bestellung die Stückzahl an und beachten dabei, dass diese ein **Vielfaches von 6** sein muss (Bsp: 15 Stück geht nicht, entweder 12 oder 18)



Alternative aus Tritan-Kunststoff auf Seite 71





Forum

Geben Sie bei der Bestellung die Stückzahl an und beachten dabei, dass diese ein **Vielfaches von 6** sein muss (Bsp: 15 Stück geht nicht, entweder 12 oder 18)

Bruchfeste, schlichte und stapelbare Gläser – ideal für den Kita-Alltag. **Perfekt für kleine Kinderhände** und den täglichen Einsatz.



0,16 Ltr.



0,23 Ltr.



0,26 Ltr.

Inhalt/Ltr.	Ø mm	Höhe mm	VE	Art.-Nr.	Stückpreis	Staffelpreis pro Stück
0,16	73	70	6	ARC 50828	1,17 / 1,39	ab 48 Stk. 1,06 / 1,26
0,23	79	81	6	ARC 50829	1,42 / 1,69	ab 48 Stk. 1,29 / 1,54
0,26	75	103	6	ARC 50830	1,63 / 1,94	ab 48 Stk. 1,48 / 1,76

fürs Personal



unsere Kleinsten für die Krippe



0,09 Ltr.



0,13 Ltr.



0,16 Ltr.



0,36 Ltr.

Benötigen Sie kleinere Gläser? Entdecken Sie unsere Serie

Picardie



Inhalt/Ltr.	Ø/mm	Höhe/mm	VE	Art.-Nr.	Stückpreis	Staffelpreis pro Stück
0,09	65	67	6	126-001	0,87 / 1,04	ab 144 Stk. 0,78 / 0,93
0,13	69	73	6	126-002	1,10 / 1,31	ab 144 Stk. 0,84 / 1,00
0,16	75	78	6	133-837	1,06 / 1,27	ab 144 Stk. 0,96 / 1,14
0,36	87	125	6	133-879	1,86 / 2,22	ab 144 Stk. 1,68 / 2,00

Geben Sie bei der Bestellung die Stückzahl an und beachten dabei, dass diese ein **Vielfaches von 6** sein muss (Bsp: 15 Stück geht nicht, entweder 12 oder 18)



- in 4 Größen
- mit oder ohne Farbe



farblich passendes Geschirr BRUSH: Seite 30



0,16 Ltr.



0,22 Ltr.



0,27 Ltr.



0,32 Ltr.

Stapelglas LOG/BRUSH LOG

Die neuen Hartglas-Gläser in den bewährten Dekoren der Serie BRUSH. Aufgrund ihrer frischen Farben eignen sich diese preiswerten Gläser besonders für den Einsatz in unterschiedlichen KiTa-Gruppen.

FARBLOS

Inhalt/Liter	Höhe/cm	Ø/cm	VE	Art.-Nr.	Stückpreis
0,16	8,0	6,3	6	L7427	1,16 / 1,38
0,22	7,9	7,3	6	L8690	1,16 / 1,38
0,27	9,3	7,7	6	L9945	1,18 / 1,41
0,32	12,0	7,0	6	L9946	1,24 / 1,48

FARBIG

Inhalt/Liter	Höhe/cm	Ø/cm	VE	orange	gelb	grün	blau	cherry	jeans	Stückpreis
0,22	7,9	7,3	6	N7013	N7018	N7017	N6993	N7020	N6994	2,16 / 2,57

Das Glas SPIRALE ist von der Form her ähnlich wie das meistgekauft Glas NORVEGE. Hauptunterschied ist das Spirale-Muster im unteren Bereich des Glases.

0,20 Liter – meistgekauft für die Krippe und Kiga
0,25 Liter – für Hort und Personal (bedingt für Kiga)



0,20 Ltr.



0,25 Ltr.



**unser
Tipp!**

Im Zweifel lieber eine Größe kleiner kaufen und öfter einschenken, als dass die Gläser zu groß sind.

Inhalt /Ltr.	Ø /mm	Höhe /mm	VE	Art.-Nr.	Stückpreis	Staffelpreis pro Stück
0,20	77	77	6	ARC 58055	1,16 / 1,38	ab 48 Stk. 1,05 / 1,25
0,25	82	84	6	ARC 58057	1,42 / 1,69	ab 48 Stk. 1,29 / 1,54



0,18 Ltr.



0,22 Ltr.



0,29 Ltr.

Campus

Inhalt /Ltr.	Ø /mm	Höhe /mm	VE	Art.-Nr.	Stückpreis	Staffelpreis pro Stück
0,18	66	88	6	ARC 13823	1,44 / 1,71	ab 48 Stk. 1,30 / 1,55
0,22	64	97	6	ARC 13831	1,44 / 1,71	ab 48 Stk. 1,30 / 1,55
0,29	65	126	6	ARC 13849	1,53 / 1,82	ab 48 Stk. 1,39 / 1,65



Teeglas stapelbar

Als einziges Glas bietet dieses Teeglas einen Henkel/Griff, was der Hauptunterschied zu den anderen Gläsern aus unserem Sortiment ist.

- sehr platzsparend stapelbar
- hohe Bruchfestigkeit
- spülmaschinenfest
- besonders standfest & handlich

0,20 / 0,25 Liter, Ø 7,2 x H 8,9 cm



ARC 51451

Preis pro Stück 1,26 / 1,50

ab 72 Stück 1,14 / 1,36



Abgabe nur kartonweise à 24 Stück!

Geben Sie bei der Bestellung die Stückzahl an und beachten dabei, dass diese ein **Vielfaches von 24** sein muss (Bsp: 36 Stück geht nicht, entweder 24 oder 48)

nur **49,56**
inkl. MwSt.



9
Liter

Für
noch mehr
Komfort ...

134-051

41,65 / 49,56

Als praktische Ergänzung für den Kita-Alltag empfehlen wir unseren Dispenser für Heiß- und Kaltgetränke. Ob warmes Wasser für Tee oder gekühlte Getränke – das Gerät unterstützt das pädagogische Team und sorgt für eine unkomplizierte Versorgung der Kinder.

Weitere Informationen und Modelle finden Sie auf Seite 78.



Krüge für kleine und große Hände

Auf den nächsten Seiten finden Sie eine Auswahl robuster Glaskrüge, die sowohl den Bedürfnissen von Krippen- und Kindergartenkindern, als auch dem pädagogischen Personal gerecht werden.

Sie unterstützen einen selbstständigen und achtsamen Umgang mit Getränken. Kinder üben das Einschütten, trainieren ihre Feinmotorik und erleben Selbstwirksamkeit im Alltag.

Wir bieten jeden Krug stückweise an!
Wer Geld sparen will, kauft sie kartonweise
(6 oder 12 Stück; grün hinterlegte Preise).



ARCOROC

2 Quadro
1,1 Liter

1 Quadro
0,5 Liter

3 Quadro
1,7 Liter

QUADRO-Krüge mit Deckel

Der Krug QUADRO ist ein robuster, leicht zu handhabender Begleiter im Kindergartenalltag und unterstützt Kinder dabei, selbstständig einzuschenken. Im Vergleich zu allen anderen Krügen in unserem Sortiment besitzt er einen Deckel. Dieser hält Bienen beim Einsatz im Freien fern. Durch den Ausgießer eignen sie sich perfekt auch zum Servieren.

- hohe Bruchfestigkeit
- spülmaschinenfest
- besonders standfest & handlich
- **nicht** für Heißgetränke geeignet

Die Quadro-Krüge passen aufgrund Ihrer quadratischen Form ideal in Kühlschränktüren!



Ideal für Kinderhände



	Bezeichnung	Höhe cm	Ø cm	Gewicht g	Art.-Nr.	Stückpreis	Art.-Nr. für Kartonabnahme	Stückzahl im Karton	Kartonpreis (entspricht pro Stück)
1	Quadro Krug 0,5 Liter mit Deckel*	15,7	8,5	483	ARC 75201	5,09 / 6,06	6-75201	6 Stück	27,78 / 33,06 (= 4,63 / 5,51)
2	Quadro Krug 1,1 Liter mit Deckel*	24,4	8,9	772	ARC 70361	6,34 / 7,54	6-70361	6 Stück	34,54 / 41,10 (= 5,76 / 6,85)
3	Quadro Krug 1,7 Liter mit Deckel*	25,6	12,6	838	ARC 30629	8,34 / 9,93	6-30629	6 Stück	45,38 / 54,00 (= 7,56 / 9,00)
	*Ersatzdeckel für Quadro-Krüge weiß				ARC C4445	1,48 / 1,76			
4	*Ersatzdeckel für Quadro-Krüge grün				ARC 81573	1,48 / 1,76			

ARC-Krug

Der Krug ARC ist neben dem Krug QUADRO der meistverkaufte Krug in unserem Sortiment. Durch den Ausgießer eigenen sie sich außerdem perfekt zum Servieren.

- hohe Bruchfestigkeit
- spülmaschinenfest
- besonders standfest & handlich
- **nicht** für Heißgetränke geeignet

002



	Artikel	Höhe/cm	Ø/cm	Gewicht	Art.-Nr.	Stückpreis	Art.-Nr. Sparkarton	Stk. im Karton	Kartonpreis (= pro Stück)
1	ARC Krug 0,5 Liter	14,1	9,5	310 g	ARC 36341	3,19 / 3,80	12-36341	12 Stück	34,79 / 41,40 (= 2,90 / 3,45)
2	ARC Krug 1,0 Liter	20,1	12,6	665 g	ARC 35358	4,25 / 5,06	6-35358	6 Stück	23,19 / 27,60 (= 3,87 / 4,60)
3	ARC Krug 1,3 Liter	21,7	12,6	810 g	ARC 36366	5,90 / 7,02	6-36366	6 Stück	32,17 / 38,28 (= 5,36 / 6,38)
4	ARC Krug 1,6 Liter	24,2	14,2	865 g	ARC 53061	7,29 / 8,67	6-53061	6 Stück	39,73 / 47,28 (= 6,62 / 7,88)

Kleinkind-Krug

Wer die 0,5-Liter-Krüge der Serien QUADRO und ARC als zu groß empfindet, findet in dieser Serie auch eine kleinere 0,25-Liter-Variante ideal für Krippenkinder.

Im Vergleich zum ARC-Krug ist er minimal schwerer und hat einen durchgehenden Griff/Henkel.

- hohe Bruchfestigkeit
- spülmaschinenfest
- besonders standfest & handlich
- **nicht** für Heißgetränke geeignet

128



	Artikel	Höhe/cm	Ø/cm	Gewicht	Art.-Nr.	Stückpreis	Art.-Nr. Sparkarton	Stk. im Karton	Kartonpreis (= pro Stück)
1	Kleinkind-Krug 0,25 Liter	11,5	8,1	285 g	126-004	2,42 / 2,88	12-126-004	12 Stück	26,42 / 31,44 (= 2,20 / 2,62)
2	Kleinkind-Krug 0,5 Liter	14,5	10,1	496 g	126-005	3,38 / 4,02	12-126-005	12 Stück	36,81 / 43,80 (= 3,07 / 3,65)

Salzburg-Krug mit Spiraloptik

- sternförmiger Boden
- feine Spiraloptik

Auch dieser Krug ist geeignet, wenn Krippenkinder selbst ihr Getränk einschenken sollen.

- spülmaschinenfest
- besonders standfest & handlich
- **nicht** für Heißgetränke geeignet

080



	Artikel	Höhe/cm	Ø/cm	Gewicht	Art.-Nr.	Stückpreis	Art.-Nr. Sparkarton	Stk. im Karton	Kartonpreis (= pro Stück)
1	Salzburg-Krug 0,20 Liter	10,2	7,5	271 g	126-006	2,34 / 2,79	12-126-006	12 Stück	25,61 / 30,48 (= 2,13 / 2,54)
2	Salzburg-Krug 0,50 Liter	12,8	10,2	534 g	126-007	3,50 / 4,16	6-126-007	6 Stück	19,06 / 22,68 (= 3,18 / 3,78)



BUNTER TRINKPASS aus hochwertigem Polypropylen

temperaturbeständig, formstabil,
bruchunempfindlich und **BPA-frei!**

0,6
Liter

1 transluzent



2 transparent

3 neue
Farben!

KINDERZEUG

1 Kanne mit farbigem Deckel

transluzente Kanne, farbiger Deckel
Material: Polypropylen
0,6 Liter, Ø 8 cm, H 18 cm

- geringes Gewicht, langlebig, haltbar und recyclebar
- hohe Festigkeit, stoß- und bruchunempfindlich
- Bisphenol-A frei
- Temperaturbeständigkeit bis zu 100 °C



Art.-Nr.	Ausführung	Stückpreis
1 PP-844-Farbe (vom Deckel)	einzel	6,78 / 8,07

Art.-Nr. für Kartonabnahme	Stückzahl Karton	Kartonpreis
12-PP-844-Farbe (vom Deckel)	Sparkarton (12 Stk)	79,83 / 95,-*

* entspricht einem Stückpreis von 6,65 / 7,92

2 Kanne mit Deckel – transparent

transparente Kanne, Material: Tritan
0,6 Liter, Ø 8 cm, H 18 cm

- hitzebeständig, schadstofffrei
- hohe Festigkeit, stoß- und bruchunempfindlich



Neu ist auch das Material

Die transluzenten Kannen bestehen aus Polypropylen und die klare Variante aus Tritan – bewährten Materialien, die sich durch gute Hitzebeständigkeit, Stoßfestigkeit und Schadstofffreiheit auszeichnen. Für die farbigen Produkte werden geprüfte, lebensmittelechte Farbpigmente verwendet.

Polypropylen ist besonders geeignet für den Einsatz in Bereichen mit hoher Belastung – wie beispielsweise in Bildungseinrichtungen, Kitas oder im Outdoor-Bereich.

Ideal für Kinderhände:
Kinder sehen Inhalt!



Art.-Nr.	Ausführung	Stückpreis
2 TT-544-ts	einzel	9,26 / 11,02

Art.-Nr. für Kartonabnahme	Stückzahl Karton	Kartonpreis
12-TT-544-ts	Sparkarton (12 Stk)	107,56 / 128,-*

* entspricht einem Stückpreis von 8,96 / 10,67



made in GERMANY

valon®

Kanne 1,0 Liter mit Deckel

Ø 9,5×H 23 cm,
hochwertiger, bruchfester
Thermoplast-Kunststoff



	Ø / cm	Höhe / cm	erdbeerrot	fruchtorange	sonnengelb	grasgrün	himmelblau	blumenlila	Stückpreis
Kanne mit Deckel	9,5	23,0	0645-314	0645-316	0645-126	0645-539	0645-538	0645-542	16,13 / 19,19
Ersatz-Deckel für Kanne	9,5		0645D01-314	0645D01-316	0645D01-126	0645D01-539	0645D01-538	0645D01-542	4,42 / 5,26

MADE IN EUROPE



Kanne SAFTY 2,0 Liter

HxLxB: 23 x 20 x 10 cm (Länge inkl. Henkel)

- bruchfestes Polypropylen
- temperaturbeständig von -40°C bis +100°C
- spülmaschinenfest und lebensmittelecht
- fester Griff



4er-Sparset, 2 Stk Pastellgrün, je 1 Stk Pastellblau, Taupe

110-002-07 23,49 / 27,95*



4er-Sparset, je 1 Stück Türkies, Blau, Grün und Weiß

110-002-05 23,49 / 27,95*

einzel oder als 4er-Set

1 Stück Kanne in Weiß

110-001-06 6,68 / 7,95

4er-Sparset, alle Kannen in Weiß

110-002-06 23,49 / 27,95*

* entspricht einem Stückpreis von 5,87 / 6,99

mit praktischer Dosierhilfe!

Da weiß man,
was drin ist.
Und die Kids auch.

NEU
jetzt aus
Tritan



Trinken



Deckel auch einzeln
in verschiedenen
Farben erhältlich!



Kannen und Becher LUCY aus Tritan

Diese praktischen und robusten Kannen und Becher aus Tritan-Kunststoff mit der modernen Frost-Optik dürfen in keiner Einrichtung fehlen. Speziell die kleine Kanne mit 0,5 Liter Inhalt ist ideal für Kinderhände. Sie können gegenüber den meisten handelsübliche Kannen Geld sparen, denn wenn Sie keinen Deckel benötigen, bestellen Sie diesen einfach nicht mit.



Artikel	farblos	Stückpreis farblos	FARBIG			Stückpreis FARBIG	
			grau	rot	blau		grün
1 Kanne ohne Deckel 0,50 Liter Höhe 12,2 cm	134-081-01	7,10 / 8,45	-	134-081-02	134-081-04	134-081-03	7,62 / 9,07
2 Deckel für Kanne 0,50 Liter	-	-	134-082-04	-	134-082-01	-	1,94 / 2,31
3 Kanne ohne Deckel 1,00 Liter Höhe 17,6 cm	134-083-01	10,50 / 12,49	-	134-083-02	134-083-04	134-083-03	11,50 / 13,69
4 Deckel für Kanne 1,00 Liter	-	-	134-084-04	-	134-084-01	-	3,33 / 3,96
5 Stapelbecher 0,17 Ltr. Ø 7,0 × H 7,0 cm	133-788-01	2,30 / 2,74	-	133-788-02	133-788-04	133-788-03	2,39 / 2,84
6 Stapelbecher 0,25 Ltr. Ø 7,0 × H 10,0 cm	133-789-01	2,45 / 2,92	-	133-789-02	133-789-04	133-789-03	2,63 / 3,13



KINDERZEUG

 made in GERMANY

- stapelbar und sicherer Stand
- unzerbrechlich und ideal für Kinderhände

- kälte-/ hitzebeständig von -40° C bis +125° C
- spülmaschinen- & mikrowellengeeignet



Bitte **Farbe** an Artikelnummer anhängen:

- rt = rot,
- gb = gelb
- gr = grün
- bl = blau
- or = orange
- hb = hellblau
- hg = hellgrün
- wß = weiß
- ts = transparent

Artikel	rt	gb	gr	bl	or	hb	hg	wß	Art.-Nr.	Stückpreis
Henkelbecher 0,2 l, Ø 7 cm, H 7,5 cm	x	x	x	x	x	x	x	*	PC-103-Farbe	2,32 / 2,76
Kinderbecher 0,18 l, Ø 6,5 cm, H 7,5 cm	x	x	x	x	x	x	x	*	PC-155-Farbe	1,80 / 2,14
Trinkbecher 0,3 l, Ø 7,8 cm, H 9,5 cm	x	x	x	x	x	x	x	*	PC-164-Farbe	2,35 / 2,79

* **weiß** nur noch in PC (Polycarbonat) erhältlich – solange der Vorrat reicht!

Artikel transparent (Tritan)	Art.-Nr.	Stückpreis
Henkelbecher 0,2 l, Ø 7 cm, H 7,5 cm	TT-503-ts	3,50 / 4,16
Kinderbecher 0,18 l, Ø 6,5 cm, H 7,5 cm	TT-555-ts	3,38 / 4,02

WACA

 made in GERMANY

Stapelbecher aus bruchfestem SAN-Kunststoff

0,23 Liter, H 7,8 cm, Ø 7,5 cm

- stapelbar, spülmaschinengeeignet
- sehr leichtes Eigengewicht von lediglich 50g
- made in Germany



Art.-Nr. 1719-Farbnummer Stückpreis: 2,20 / 2,62



223 orange 221 gelb 224 grün 222 blau 225 cherry 226 jeans



314 erdbeerroter 316 orange 126 sonnengelb 538 himmelblau 539 grasgrün 542 blumenlila

valon  made in GERMANY

Becher / Tassen aus hochwertigem Polybutylenterephthalat (PBT) von Valon

Frei von BPA, Dioxin, Formaldehyd u.a. Stapelbar und sicherer Stand. Spülmaschinen- & mikrowellengeeignet. Ideal für Kinderhände. Leicht und bruchfest. Lange Lebensdauer. Made in Germany 

	Artikel	Ø/cm	Höhe/cm	Art.-Nr.	Stückpreis
1	Trinkbecher 0,25 Liter, ohne Henkel	7,5	8,3	0663-Farbnr.	3,75 / 4,46
2	Tasse 0,15 Liter, mit Henkel	7,5	6,7	0608-Farbnr.	3,47 / 4,13
3	Untertasse zu 1) und 2)	13,5	1,8	0609-Farbnr.	3,07 / 3,65
4	Henkelbecher 0,20 Liter	7,5	7,7	0603-Farbnr.	3,77 / 4,49



made in
Germany

Linea

Trinkglas LINEA

facettiertes Liniendesign, vielseitig einsetzbar, robustes, nahezu unzerbrechlicher Tritan-Kunststoff, BPA-frei, nicht mikrowellengeeignet

008



0,15 Ltr. 0,22 Ltr. 0,30 Ltr. 0,40 Ltr. 0,50 Ltr.



Inhalt/Ltr.	Ø/cm	Höhe/cm	VE	crystal clear	Stückpreis
0,15	6,5	8	1	142-253-04	2,50 / 2,98
0,22	8,5	8	1	142-254-04	2,80 / 3,33
0,30	8,5	10	1	142-255-04	3,30 / 3,93
0,40	8,5	12	1	142-256-04	3,70 / 4,40
0,50	8,5	15	1	142-257-04	4,10 / 4,88

light green	french grey	light blue	Stückpreis
142-253-01	142-253-02	142-253-03	2,60 / 3,09
142-254-01	142-254-02	142-254-03	2,90 / 3,45
142-255-01	142-255-02	142-255-03	3,40 / 4,05
142-256-01	142-256-02	142-256-03	3,80 / 4,52
142-257-01	142-257-02	142-257-03	4,20 / 5,00



Becher aus Polypropylen, 200 ml

stapelbar, spülmaschinengeeignet

022



	Artikel	Art.-Nr.	Stückpreis
2	Becher 0,2 l, Ø 7,7 cm, H 9,5 cm	2123-Farbe	0,79 / 0,94

Farbbezeichnung bitte ergänzen!

perfekt für
draußen



Kunststoffgeschirr PASTELL aus Polypropylen

095

Polypropylen-Geschirr:

- unzerbrechlich
- geruchs- und geschmacksneutral
- stapelbar
- spülmaschinenfest & langlebig
- mikrowellengeeignet
- wärmebeständig bis 100° C
- tiefkühlfest



Farbnummer ergänzen: 01 blau 02 gelb 03 hellgrün (orange: nur bei Trinkbecher)

	Artikel	Art.-Nr.	01 blau	02 gelb	03 hellgrün	04 orange	Stückpreis
1	Trinkbecher pastell 0,25 l, Ø 5,5 × H 9,5 cm	134-086-Farbnr.	x	x	x	x	1,25 / 1,49
2	Tasse / Henkelbecher pastell 0,30 l, Ø 8,0 × H 9,5 cm	134-087-Farbnr.	x	x	x	-	1,95 / 2,32
3	Kompottschale pastell 0,2 l, Ø 11,0 × H 4,0 cm	134-085-Farbnr.	x	x	x	-	1,66 / 1,98

Rundfilter-Kaffeemaschine
auf Seite 77

Farbwahl
nötig!

Mobile Servicestation

Diese mobile Servicestation bietet Platz für 2 große Kannen. Unten befinden sich 2 hohe, transparente Kunststoffschübe. Darüber sind 2 Auszüge mit Linoleum belegt. Praktisch für Becher, so dass sich die Kinder eigenständig Getränke nehmen können. Der Wagen ist fahrbar auf 4 Rollen, 2 davon sind feststellbar.

Maße B/H/T: 70,3 x 90 x 50 cm

Gw2 670,00 / 797,30

Die Abbildung zeigt Linoleum in
horizontblau.

Belag Linoleum



Dekor



Buche/
Buche hell

Ahorn
Honig

Birke

Weiß

Grau

Mobiler Getränkewagen

Der Wagen bietet in der Mitte Platz für mehrere Kannen und Getränkeflaschen.

Rundherum sind 20 Ausschnitte für Becher in der feuchtigkeitsabweisenden Vollkernplatte ausgefräst. Umlaufend ist eine Bilderleiste angebracht, damit jedes Kind aus seinem eigenen Becher trinkt.

Um den Getränkewagen flexibel einsetzen zu können, ist er auf einem höhenverstellbaren Stahlgestell fahrbar.

B/H/T: 60 x 60 x 60 cm

Gw1 519,29 / 617,95





Sieb im Ausgießer

Kaltgriff: Dank des Doppelgriffes verteilt sich die Wärme auf mehr Fläche, der Griff ist nahezu kalt. Der Hebel vereinfacht das Öffnen.

Edelstahl-Kannen und Milchgießer

Komplett aus Edelstahl 18/10.



Die polierten Oberflächen sind pflegeleicht und sorgen für die notwendige Hygiene. Auch innen ohne Ecken und Kanten, daher gut zu reinigen. Alle Kannen sind mit speziellen Ausgießern versehen.

Die Teekannen 1 und 2 weisen ein praktisches Innensieb und einen Kaltgriff auf. Selbstverständlich sind diese Artikel spülmaschinengeeignet.

Tee-/Kaffeekanne mit Deckel

poliert, Edelstahl 18/10, rostfrei, spülmaschinenfest



Inhalt/Liter	Art.-Nr.	Stückpreis
0,75 Ltr., Ø 10,5 x H 14,5 cm	1600 100	14,71 / 17,50
1,25 Ltr., Ø 12,0 x H 18,0 cm	1600 150	19,82 / 23,58
1,75 Ltr., Ø 14,0 x H 20,0 cm	1600 200	22,03 / 26,21

Tee-/Kaffeekanne mit Deckel

poliert, Edelstahl 18/10, rostfrei, spülmaschinenfest, mit Kaltgriff, Sieb im Ausgießer



Inhalt/Liter	Art.-Nr.	Stückpreis
0,75 Ltr., Ø 10 x H 15 cm	1001 100	13,32 / 15,85
1,25 Ltr., Ø 12 x H 15 cm	1001 150	17,20 / 20,47
1,75 Ltr., Ø 13 x H 19 cm	1001 200	18,14 / 21,58

Milchgießer ohne Deckel

poliert, Edelstahl 18/10, rostfrei, spülmaschinenfest



Inhalt/Liter	Art.-Nr.	Stückpreis
0,75 Ltr., Ø 10,5 x H 12,5 cm	1602 100	11,76 / 14,00
1,25 Ltr., Ø 12,0 x H 16,0 cm	1602 150	16,41 / 19,52

Spülmaschinenfest –
Santoprene-Versiegelung an
Deckel und Boden der Kanne



Isolierkanne Wave/Wave PUSH

Das Modell Wave glänzt mit zeitlosem Design und ist dank hochwertigem Kunststoff besonders beständig und in vielen modernen und klassischen Farben erhältlich. Der Isoliereinsatz aus doppelwandigem Helios Qualitätsglas sorgt dafür, dass alle Getränke lange warmgehalten werden und so auch Stunden nach dem Einfüllen eine optimale Trinktemperatur haben. Durch die Santoprene-Versiegelung sind unsere Isolierkannen selbst für professionelle Spülssysteme bis 95 °C Wassertemperatur geeignet.

046

Art.-Nr.	Inhalt	Verschlussart	Stückpreis
2934-Farbnummer	1,0 Liter	Drucktastenverschluss für Einhandbedienung	22,35 / 26,59
2935-Farbnummer	1,5 Liter		25,88 / 30,80
2944-Farbnummer	1,0 Liter	Drehverschluss	20,06 / 23,87
2945-Farbnummer	1,5 Liter		26,89 / 32,00



Wave push

Spülmaschinenfester
Drucktastenverschluss für
praktische Einhandbedienung



126

Große Vielfalt von frischen Farben
bis zu dezenten Klassikern.

5 Jahre Garantie auf
die Warmhaltung



001



008



123



002



Wave

mit Drehverschluss

092

046

Griffig – Besonders ergonomische Handhabung



Alles-Köner-Kanne: Enduro Push

Unsere Edelstahlkannen haben viele Talente und sind mit dem zeitlosen Material doch immer top im Trend. Ob das Zeitlose Design-Stück oder mit praktischem Kunststoff-Drehverschluss. Eins ist immer Sicher: Die perfekte Getränke-temperatur.

046

Inhalt	Verschlussart	Art.-Nr.	Stückpreis
1,0 Liter	Drucktastenverschluss für Einhandbedienung	2014-10	27,23 / 32,41
1,5 Liter		2015-15	31,75 / 37,78
2,0 Liter		2016-20	34,00 / 40,46



Besonders praktische
Einhandbedienung

EDELSTAHL KANNEN

- Hochwertiger CNS Edelstahl
- Garantiert geschmacksneutral
- Doppelwandiger Edelstahl

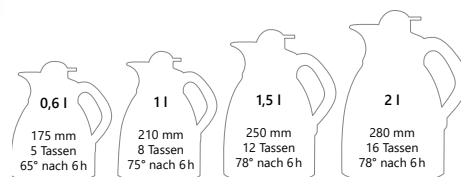

Edelstahl Thermo-Kanne

- KEIN Glaseinsatz
- mit Druckverschluss im Deckel (bei eingedrücktem Verschluss permanentes Gießen)
- doppelwandig
- unzerbrechlich

003

Inhalt/Liter	Höhe/cm	Art.-Nr.	Stückpreis
2,0	25,5	3811 200	21,74 / 25,87
2,5	29	3811 250	21,54 / 25,63



Rundum gut versorgt – für Ihren Kita-Alltag!

Wir liefern schnell, beraten persönlich und machen Bestellen ganz unkompliziert.



Jetzt entdecken:
www.kitatraum.de



Isolierkanne 1,0 Liter

mit Glaseinsatz,
absolut robustes Polypropylen,
Qualitätsprodukt von Emsa,
17,8 x 14,5 x H 21,5 cm
in 8 Farben verfügbar

032

100-019-Farbnr. 14,25 / 16,95

Isolierkanne 1,5 Liter

mit Glaseinsatz,
absolut robustes Polypropylen,
Qualitätsprodukt von Emsa,
18,2 x 14,5 x H 27,9 cm
in 6 Farben verfügbar

032

100-056-Farbnr. 17,18 / 20,45



Kanne 1,0 Liter	x	x	x	x	x	x	x	x			
Kanne 1,5 Liter			x		x		x		x	x	x

1 Thermo-Pumpkanne

Körper ganz aus Edelstahl, unzerbrechlicher Edelstahleinsatz,
Oberteil / Bodenring aus Kunststoff

003

3908 220	2,2 Liter, Höhe 32 cm	KEIN Glaseinsatz	23,77 / 28,29
3908 500	5,0 Liter, Höhe 43 cm	KEIN Glaseinsatz	39,95 / 47,54

2 Thermo-Doppel-Pumpkanne

Körper ganz aus Edelstahl, Oberteil / Bodenring aus Kunststoff.
B 27 x H 35 cm, doppelwandig mit Tragegriff

003

3908 202	2 x 2,0 Liter	KEIN Glaseinsatz	43,70 / 52,-
----------	---------------	------------------	--------------

unzerbrechlicher
Edelstahleinsatz



Trinken



made in
GERMANY



Pump-Isolierkanne 1,9 Liter

doppelwandiger Vakuum-Glaskolben. Qualitätsprodukt von Emsa,
Moderne Farben. Drehbarer Fuß. Pumpkopf abnehmbar für leichtes
Befüllen und Reinigen. 3 x höhere Pumpleistung als herkömmliche
Pumpkannen, 12 Stunden Warm- und 24 Stunden Kalthaltung

032

134-073-Farbnr. 17 x 16,2 x H 38,7 cm 26,92 / 32,03



SEVERIN

Duo-Kaffeautomat inkl. 2 Thermokannen

2 x 8 Tassen, 2 x 1.000 Watt, Farbe weiß, 2 Thermokannen mit praktischem Durchbrühdeckel, Aromaschutz- und Schraubdeckeln, 2 frontale Wasserstandsanzeigen, 2 getrennte Heizsysteme mit Ein- und Ausschalter inkl. Kontrollleuchten, 2 Schwenkfilter 1 x 4 mit Tropfverschluss, Kabelaufbewahrungsfach.

104



mit Wasserstandsanzeigen

Art.-Nr.	BxHxT	Stückpreis
134-050-03	36,6 x 39,4 x 25,8 cm	106,72 / 127,-
134-050-02	Ersatzkanne	25,17 / 29,95



Integriertes Kabelfach



Leicht befüllbar



Tropffreies Ausgießen



Korbfilterpapier

(z.B. für Aurora 22 und Duo-Kaffeautomat)

A190.002-01	250 Stück	7,23 / 8,60
A190.002-02	1000 Stück	20,40 / 24,28

Kaffeemaschine Aurora 22

Edelstahl, 1 Warmhalteplatte, 1 Edelstahl-Isolierpumpkanne, Inhalt: ca. 2 Liter, Entkalkungssignal, Aufbrühzeit pro Kanne: ca. 8 Minuten, Mindest-Aufbrühmenge: 1/4 Kanne Anschlusswert: 2,0 kW / 230 V, Maße: B 215 x T 405 x H 520 mm Gewicht: 8 kg

012

Art.-Nr.	Bartscher-Preis	reduzierter Preis
190.048	365,00 / 434,35	310,08 / 369,-



Kanne inklusive!

reduzierter Preis
310,25 / 369,20

Bartscher
seit 1876

Schnell-Entkalker

für Kaffeemaschinen
30 Beutel à 15 g

Art.-Nr.	Setpreis
A190.065	22,95 / 27,31



Edelstahl-Isolierpumpkanne 1,9 Liter

Ersatzkanne für die abgebildete Kaffeemaschine Aurora 22

Perfekte Dosierung durch leichtgängigen Pumpmechanismus, sehr gute Isoliereigenschaften durch doppelwandiges Gehäuse
Ø 150 mm, Höhe 390 mm

Art.-Nr.	Bartscher-Preis	reduzierter Preis
A190.117	36,50 / 43,44	31,03 / 36,92



ideal für
Feste



für ca. 48 Tassen

für ca. 90 Tassen

1 Rundfilter-Kaffeemaschine, 6,8 Liter

Gehäuse aus Edelstahl, Sockel und Deckel aus Kunststoff, Füllstandsanzeiger, 2 getrennte Heizsysteme für Brüh- und Warmhaltefunktion, maximale Leistung von ca. 48 Tassen, Anschlusswert 1,2 kW / 230 V, Ø 220 mm, Höhe 420 mm, NEU – mit Entkalkungssignal



Art.-Nr.	Bartscher-Preis	reduzierter Preis
A190.146	112,00 / 133,28	94,96 / 113,-

Rundfilterpapier – für Maschine 6,8 Liter (A190.146)

Art.-Nr.	Anzahl/Karton	Setpreis
A190.009-1	250 Stück	11,05 / 13,15
A190.009-2	1000 Stück	36,55 / 43,49

2 Rundfilter-Kaffeemaschine, 15 Liter

baugleich mit Ausführung 6,8 Liter, maximale Leistung von ca. 80–90 Tassen, Anschlusswert 1,6 kW / 230 V, Ø 270 mm, Höhe 475 mm, NEU – mit Entkalkungssignal



Art.-Nr.	Bartscher-Preis	reduzierter Preis
A190.196	165,00 / 196,35	139,50 / 166,-

Rundfilterpapier – für Maschine 15 Liter (A190.196)

Art.-Nr.	Anzahl/Karton	Setpreis
A190.011-2	250 Stück	11,90 / 14,16
A190.011	1000 Stück	40,80 / 48,55



Kochzeit für 200ml Wasser
ca. 35 Sekunden

3000 Watt



Kabelloser Blitz-Wasserkocher

1,7 Liter, 3000 Watt

- verdecktes Heizelement
- 360° Sockel für Rechts- und Linkshänder
- automatische Abschaltung
- XXL Öffnung, verdecktes Heizelement
- Kalkfilter, Kabellos/Kabelstauraum
- beidseitig beleuchtete Wasserstandsanzeige
- digitale Temperaturwahl
- Warmhaltefunktion



134-105-01 Edelstahl-gebürstet 49,58 / 59,-

Kabelloser Wasserkocher

1,5 Liter, 2200 Watt

- verdecktes Heizelement
- 360° Sockel für Rechts- und Linkshänder
- automatische Abschaltung
- beidseitige Wasserstandsanzeigen
- verdecktes Heizelement



134-104-01 schwarz 27,69 / 32,95

134-104-02 weiß 27,69 / 32,95

2200 Watt



verdecktes Heizelement



360° Sockel, kabellos aufsetzbar



großer Deckel

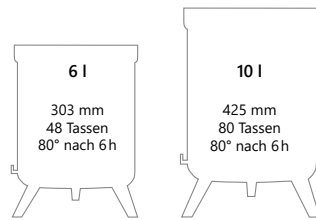

MAXX
Hervorragende
Warmhaltung
ohne zusätzliche
elektrische
Beheizung.

Isolier-Getränkspender MAXX in Premium-Qualität

Hält Getränke bis zu 6 Stunden heiß (oder lange kühl) – und das ohne elektrische Beheizung. Tropffreier Hahn. Drei integrierte Standbeine, ausklappbar. Lieferung mit Aufklebern (Kaffee, Tee, Wasser) zur Kennzeichnung. Aus stoßfestem Edelstahl, doppelwandigen Edelstahlkern, Deckel und Griff aus Kunststoff.

Abstand Tisch/Zapfhahn: 3,8 – 9,5cm (ein-/ausgeklappte Füße)
Durchmesser Einfüllöffnung: 10 cm
Durchmesser Boden: 23 cm, für ca. 48 Tassen

046

Inhalt	L/B/H	Art.-Nr.	Stückpreis
6 Liter	23 x 23 x 30,3 cm	135-818	172,27 / 205,-
10 Liter	23 x 23 x 42,5 cm	135-819	186,55 / 222,-

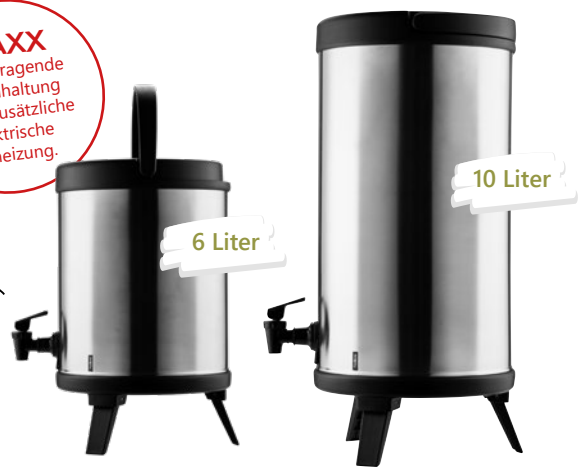

Dank Ausgusshahn können auch kleine Kinder selbstständig einschenken – ideal zur Förderung der Selbstständigkeit.



nur **49,56**
inkl. MwSt.

Iso-Dispenser 9 Liter mit Henkel

Behälter Edelstahl,
Höhe 38,5 cm, Ø 26 cm,

012

Art.-Nr.	UVP	reduzierter Preis
134-051	49,00 / 58,31	41,65 / 49,56

- für Heiß- und Kaltgetränke
- doppelwandig – hält lange warm oder kalt
- mit Ablasshahn
- platzsparend durch klappbare Füße
- einfacher Transport durch klappbaren Henkel
- nur ca. 4 °C Temperaturverlust pro Stunde



Teeglas stapelbar

0,20 / 0,25 Liter,
Ø 7,2 x H 8,9 cm

Abgabe nur kartonweise à 24 Stück!

ARC 51451

Preis pro Stück 1,26 / 1,50

ab 72 Stück 1,14 / 1,36



Thermo- Getränkebehälter

- für heiße und kalte Getränke geeignet
- mit Tragegriff, gute Isolation
- mit Druck Hahn für leichte Bedienung
- komplett aus Kunststoff (Polyethylen)

086

2 Größen



Inh./Ltr.	Ø/cm	Höhe/cm	Art.-Nr.	Stückpreis
8	24	35	134-075-01	33,57 / 39,95
13	27	38	134-076-01	41,97 / 49,95



27 Liter

Getränkespender 27 Liter 030

Material: robuster Kunststoff, Polypropylen, spülmaschinenfest
Maße: 31,5 x 31,5 x 49 cm, Inhalt: 27 Liter

- für warme wie kalte Getränke geeignet
- Menge des Inhalts sichtbar durch transparentes Gehäuse

142-258 49,58 / 59,00

inkl. Auflagedeckel



Thermo-Getränkebehälter 003

außen HDPE-Kunststoff, Innenbehälter Edelstahl, Kunststoff-Schraubdeckel, Kunststoff-Tragegriff, inkl. Auflagedeckel

Farbe	Inh./Ltr.	Höhe/cm	Art.-Nr.	Stückpreis
blau	12	33	3752 121	62,18 / 74,00
blau	18	50	3752 181	92,44 / 110,00
ERSATZ-Auflagedeckel zum Schutz vor Überschwappen			3752 001	3,31 / 3,94

Kühlakku

Behälter in 4 und 6 Liter

Kühlakku

Standfuß 18/10 Edelstahl

Bodenplatte mit Abtropfgitter
18/10 Edelstahl



Saftdispenser TOP FRESH

hochglanzpoliert,
Kühlung durch 2 Kühlakkus
von oben und unten

- Edelstahl 18/10, SAN-Kunststoff
- in 2 Größen erhältlich
- sicherer Stand

 008

Inhalt	L/B/H	Art.-Nr.	Stückpreis
4 Liter	21 x 32 x 43 cm	135-854	178,15 / 212,00
6 Liter	23 x 35 x 52 cm	135-855	252,26 / 299,00



Trinken

Glaskaraffe inkl. Kühlstation, 1 Liter 022

- hochwertige Edelstahl-Glas-Kombination
- Ausgießer für tropffreies Servieren – hält z.B. Zitronenscheiben zurück
- Optimale Kühlleistung dank integriertem Kühlelement
- passt in alle gängigen Kühlschränke
- spülmaschinenfest (außer Kühlstation)

Ø 12 x H 35,5 cm, 1 Liter, 1180 g

Art.-Nr. 134-199 Stückpreis: 27,69 / 32,95

Zusatz-Kühlelement

Art.-Nr. 134-200 6,27 / 7,45



Kühlstation fängt
Kondenswasser auf – Ab-
stellfläche bleibt trocken



360° Ausgießer und
zugleich Schutz vor
Insekten, Pollen & Co.



passt in alle gängigen
Kühlschränke



Verschlusskappe –
öffnet und schließt
automatisch

Glaskörper

4 Stunden kühl
genießen dank
integriertem
Kühlakku

1 Kühlakku
inklusive



Thermoschüssel HEISS & KALT mit Deckel

- hochwertiger Edelstahl rostfrei
- lebensmittelecht
- außen und innen matt gebürstet
- doppelwandig – bruchsicher – robust
- zum langen Warmhalten und Kühlen aller Speisen, z.B. Kartoffeln, Gemüse, Salate, Süßspeisen oder Eis
- dicht verschließbarer Kunststoffdeckel
- ideal zum Transportieren und zur Aufbewahrung



Außen und Innen matt gebürstet



Deckel auch einzeln erhältlich

Der dicht verschließbare Deckel verhindert, dass warme Luft aus dem Inneren entweicht oder kalte Luft von außen eindringt.

Ersparnis **11%**

	Ausführung	Art.-Nr.	Stückpreis	Staffelpreis pro Stk
1	Ø 18 x H 10 cm, 1,25 Liter	107-002	12,74 / 15,16	ab 6 Stk 11,30 / 13,45
2	Ø 22 x H 12 cm, 2,50 Liter	107-003	18,55 / 22,08	ab 6 Stk 16,76 / 19,95
3	Ø 26 x H 13 cm, 4,20 Liter	107-004	23,12 / 27,52	ab 6 Stk 20,97 / 24,95
4	Ø 30 x H 15 cm, 5,50 Liter	107-005	30,04 / 35,75	ab 6 Stk 27,69 / 32,95

Ersatzdeckel	Stückpreis
D-107-002	3,75 / 4,46
D-107-003	4,25 / 5,06
D-107-004	5,45 / 6,49
D-107-005	6,45 / 7,68



Thermo-Doppelwand



Eine Thermo-Doppelwand-Schüssel aus Edelstahl isoliert, indem sie den Raum zwischen der doppelwandigen Konstruktion nutzt, um die Wärmeübertragung zu minimieren. Die Luftschicht zwischen den beiden Edelstahlwänden wirkt als Isolator, denn Luft ist ein schlechter Wärmeleiter.





Thermo-/ Servierschüssel heiß+kalt mit Premium-Deckel

Für langes Warmhalten oder Kühlen von Speisen – ideal für Tisch, Party & Buffet.

- hochwertiger Edelstahl rostfrei
- doppelwandig – bruchsicher – robust
- spülmaschinengeeignet
- mit doppelwandigem Edelstahldeckel
- ideal zum Transportieren und zur Aufbewahrung
- innen poliert, außen satiniert

Ø/cm	Inhalt in Liter	Höhe in cm	Art.-Nr.	Stückpreis
16	1,2	9,8	135-488	16,34 / 19,45
20	2	12,3	135-489	25,17 / 29,95
22	3,2	12,5	135-490	31,05 / 36,95

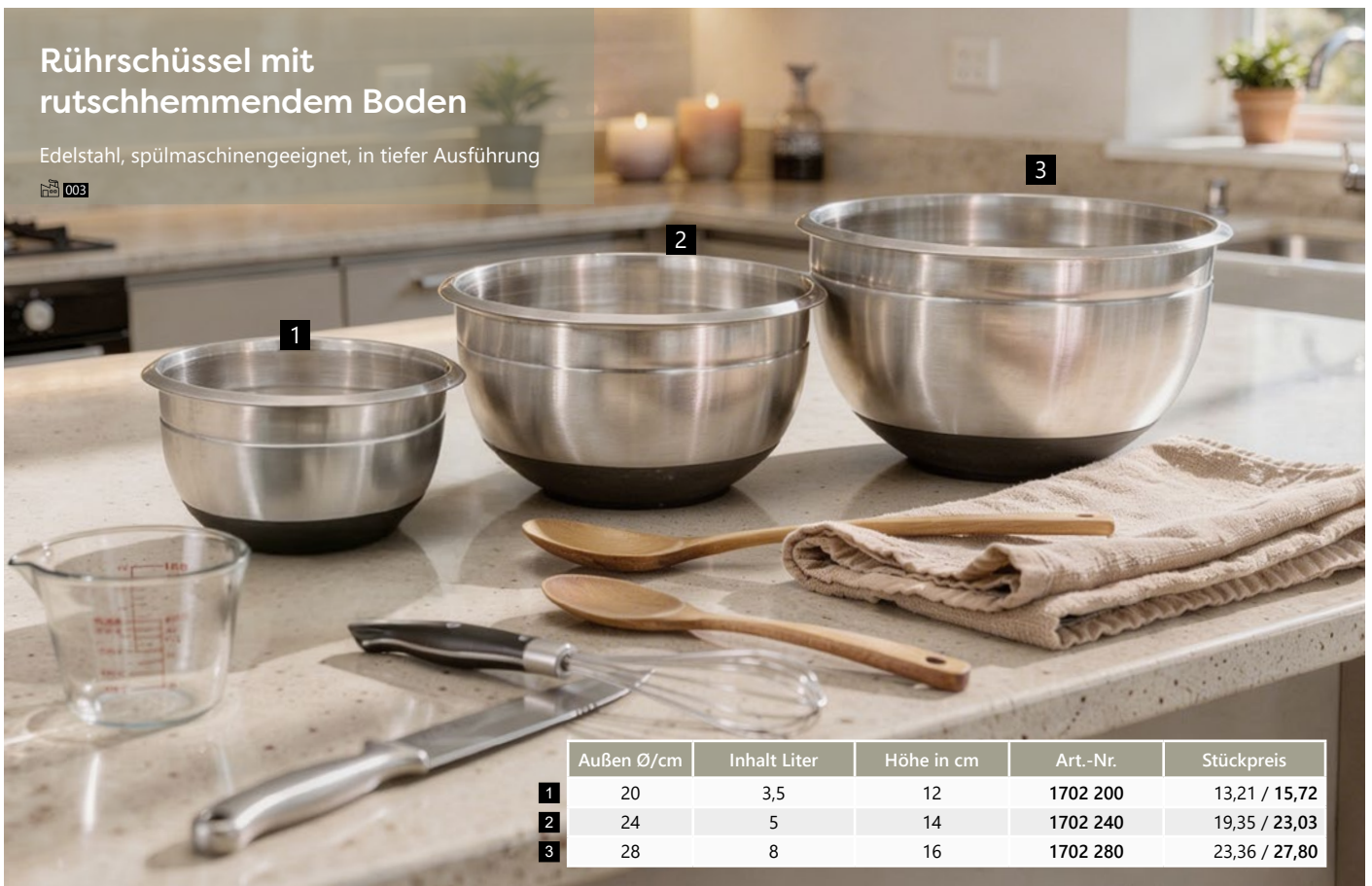

Rührschüssel mit rutschhemmendem Boden

Edelstahl, spülmaschinengeeignet, in tiefer Ausführung

003

	Außen Ø/cm	Inhalt Liter	Höhe in cm	Art.-Nr.	Stückpreis
1	20	3,5	12	1702 200	13,21 / 15,72
2	24	5	14	1702 240	19,35 / 23,03
3	28	8	16	1702 280	23,36 / 27,80



1 Beilage-/ Servierschale tiefe Form

mit Griffen, glänzende Oberfläche innen u. außen, stapelbar, optional erhältlich Deckel



Innen Ø/cm	Inhalt/Ltr.	Höhe/cm	Art.-Nr. Schüssel	Schüssel Stückpreis	Art.-Nr. Deckel	Deckel Stückpreis
16	1,20	8,5	1150 160	8,62 / 10,26	1151 160	5,46 / 6,50
18	1,60	9,0	1150 180	10,10 / 12,02	1151 180	6,97 / 8,30
20	2,50	9,5	1150 200	12,56 / 14,95	1151 200	6,06 / 7,21
22	3,50	10,5	1150 220	15,76 / 18,75	1151 220	6,72 / 7,99

Alle Artikel dieser Seite sind aus rostfreiem Edelstahl und spülmaschinengeeignet!

Sauciere auf Fuß

aus Edelstahl



Inhalt in Liter	Art.-Nr.	Stückpreis
0,2	1410 020	6,38 / 7,59
0,3	1410 030	5,78 / 6,87
0,5	1410 050	7,53 / 8,96

2 Suppenterrine

mit Griffen, matte Oberfläche innen und außen, ohne Fuß, stapelbar
optional erhältlich Deckel mit Löffeleinschnitt



Innen Ø/cm	Inhalt/Ltr.	Höhe/cm	Art.-Nr. Schüssel	Schüssel Stückpreis	Art.-Nr. Deckel	Deckel Stückpreis
20	2,25	10,0	1477 225	12,16 / 14,47	1478 225	5,46 / 6,50
22	3,00	11,0	1477 300	16,39 / 19,51	1478 300	6,30 / 7,50
24	4,00	12,5	1477 400	19,32 / 22,99	1478 400	7,89 / 9,50

* Außendurchmesser ohne Griffe

Suppenterrine 2,7 Liter

inkl. Servierlöffel und Deckel mit Löffeleinschnitt, auf Fuß, 2 Seitengriffe, Edelstahl, spülmaschinengeeignet
Ø 27,0 × H 12,0 cm

133-813 Stückpreis: 27,63 / 32,88

3 Beilageschüssel flach

mit Lappengriffen, stapelbar,
optional erhältlich: Knopfdeckel ohne Löffelausschnitt
jeweils: aus Edelstahl, hochglänzend



Innen Ø/cm	Inhalt/Ltr.	Höhe/cm	Art.-Nr. Schüssel	Schüssel Stückpreis	Art.-Nr. Deckel	Deckel Stückpreis
16	0,60	3,5	133-799	5,80 / 6,90	133-802	6,37 / 7,57
18	1,00	4,5	133-800	9,52 / 11,32	133-803	8,27 / 9,84
21	1,40	5,0	133-801	11,58 / 13,78	133-804	9,01 / 10,72



Vorlegebesteck - Serie 600 -

- Edelstahl 18/10, hochglanzpoliert
- rostfrei, spülmaschinenfest

003

Ideale Größe für Kinderhände, daher passt diese Serie sehr gut zum Besteck Atlantic von Seite 18



Saucenkelle mit beidseitiger Ausgusschnaupe

- daher für Links- und Rechtshänder geeignet
- Stiellänge 17,5 cm
- Gesamtlänge 21 cm

028

	Bezeichnung	Ø/cm	Länge/cm	Art.-Nr.	Stückpreis
1	Saucenlöffel	6 cm	gesamt 19,5 / Stiel 14 cm	614 000	4,20 / 5,-
2	Terrinenlöffel	9 cm	gesamt 29,5 / Stiel 23 cm	616 000	9,66 / 11,50
3	Tortenheber	-	22 cm	617 000	2,54 / 3,02
4	Gemüse-/ Kartoffellöffel	-	21 cm	612 000	2,65 / 3,15

Art.-Nr.	Inhalt	Stückpreis
3357/210	0,025 Liter	7,70 / 9,16



Küchenhelfer aus der Serie HELO

aus rostfreiem Edelstahl 18/10, spülmaschinengeeignet, Griff mit Aufhängeöse

111

	Artikel	Ø/cm	Länge/cm	Art.-Nr.	Stückpreis
1	Servierlöffel	6 cm	23,5 cm	106-003	2,92 / 3,47
2	Vorlegelöffel	6,5 cm	33 cm	106-004	3,44 / 4,09
3	Spaghettilöffel	-	30 cm	106-008	3,80 / 4,52
4	Schöpfkelle	8,5 cm	28 cm	106-009	3,80 / 4,52
5	Saucenlöffel	7 cm	21 cm	106-010	3,40 / 4,05

Schöpfkellen

aus rostfreiem Edelstahl 18/10, extra stabile Profi-Qualität

003

	Ø/cm	Inhalt/Ltr.	Länge/cm	Art.-Nr.	Stückpreis
Schöpfkelle, fugenlos aus einem Stück, schwere Ausführung					
1	5 cm	0,05 Ltr.	24 cm	2086 050	7,46 / 8,87
2	6,5 cm	0,07 Ltr.	27 cm	2086 065	7,01 / 8,34
3	7 cm	0,09 Ltr.	27 cm	2086 070	7,56 / 9,-



Schöpfkellen aus PBT-Kunststoff

- in vier Farben erhältlich
- spülmaschinenbeständig, mikrowellengeeignet
- geschmacks- und geruchsneutral
- ausgezeichnete Beständigkeit gegenüber Fett und Öl

004

	Artikel	Länge/cm	Art.-Nr.	Stückpreis
1	Schöpfkelle 70 ml	25,0	0269-Farbnr.	2,48 / 2,95
2	Schöpfkelle 130 ml	30,0	0255-Farbnr.	2,74 / 3,26

Bitte bei der Bestellung die **Farbnummer** angeben.

● 730 ○ 710 ● 911 ● 790



ARCOROC

Die Praktischen Stapelschalen EMPILABLE



Diese preiswerten Glasschalen sind aufgrund ihres großen Stapelrandes sehr gut platzsparend stapelbar. Das gehärtete Glas ist ausgesprochen stabil und robust.

Die Schalen sind in einer Vielzahl an Größen erhältlich, zudem gibt es für die gängigsten fünf Größen einen Deckel.

Selbstverständlich sind diese tollen Schalen spülmaschinen- und mikrowellengeeignet.



Stapelschale Empilable

- besonders gut stapelbar
- spülmaschinengeeignet
- extra gehärtet

	Art.-Nr. für Schale	Inhalt ml	Höhe cm	Ø cm	Gewicht g	VE	Normalpreis pro Stück	Staffelpreis pro Stück
1	ARC 10011	26	2,7	6	40	6	0,73 / 0,87	ab 36 Stk. 0,66 / 0,79
2	ARC 10018	60	3,5	7	75	6	0,77 / 0,92	ab 36 Stk. 0,71 / 0,84
3	ARC 10040	130	4,1	9	97	6	0,94 / 1,12	ab 36 Stk. 0,86 / 1,02
4	ARC 10019	210	4,8	10	160	6	0,97 / 1,16	ab 36 Stk. 0,88 / 1,05
5	ARC 10000	330	5,5	12	220	6	1,13 / 1,35	ab 36 Stk. 1,03 / 1,23
6	ARC 10003	570	6,5	14	250	6	1,93 / 2,30	ab 36 Stk. 1,76 / 2,09
7	ARC 10027	1000	7,8	17	415	6	2,24 / 2,66	ab 24 Stk. 2,03 / 2,42
8	ARC 10022	1800	9,2	20	625	1	3,76 / 4,48	ab 6 Stk. 3,42 / 4,07
9	ARC 10021	2600	10,5	23	945	1	4,45 / 5,29	ab 6 Stk. 4,04 / 4,81
	ARC 09994	4500	11,9	26	1330	1	6,99 / 8,32	ab 6 Stk. 6,35 / 7,56
	ARC 10029	5600	13,3	29	1700	1	8,53 / 10,15	ab 6 Stk. 7,76 / 9,23

Deckel **einzel** für Stapelschale EMPILABLE

Größe passender Deckel	Art.-Nr. für Deckel	Preis pro Deckel
Deckel Ø 12 cm	ARC 56305	1,40 / 1,67
Deckel Ø 14 cm	ARC 56306	1,26 / 1,50
Deckel Ø 17 cm	ARC 10583	1,52 / 1,81
Deckel Ø 20 cm	ARC 56308	1,74 / 2,07
Deckel Ø 23 cm	ARC 10070	1,96 / 2,33

Deckel sind nicht mikrowellengeeignet

Bestseller!

Als Dessertschälchen werden in der Regel verwendet:
Krippe: Ø 9 oder 10 cm
Kiga: Ø 10 oder 12 cm



Die Schalen mit Ø 6 + 7 cm sind geeignet für Ketchup, Konfitüre etc.



Sparen im Set!
Schale + Deckel
(siehe Tabelle unten!)

8 20 cm

9 23 cm

6 14 cm

17 cm 7



Stapelschale **inklusive** Deckel

- Setpreis für Schale und Deckel
- Deckel nicht mikrowellengeeignet
- einzelne Deckel siehe Tabelle links

Bitte in vollen Verpackungseinheiten bestellen!

	Art.-Nr.	Ø cm	Höhe cm	Inhalt Liter	Gewicht g	VE	Preis für 1 x Schale mit Deckel
	ARC 52277	12	5,5	0,33	220	12	2,57 / 3,06
6	ARC 52278	14	6,5	0,57	250	12	3,19 / 3,80
7	ARC 52279	17	7,8	1	415	6	3,90 / 4,64
8	ARC 50023	20	9,2	1,8	625	8 !	5,74 / 6,83
9	ARC 52281	23	10,5	2,6	945	6	7,13 / 8,48

jeweils **einen Becher** Joghurt (= 150 Gramm)

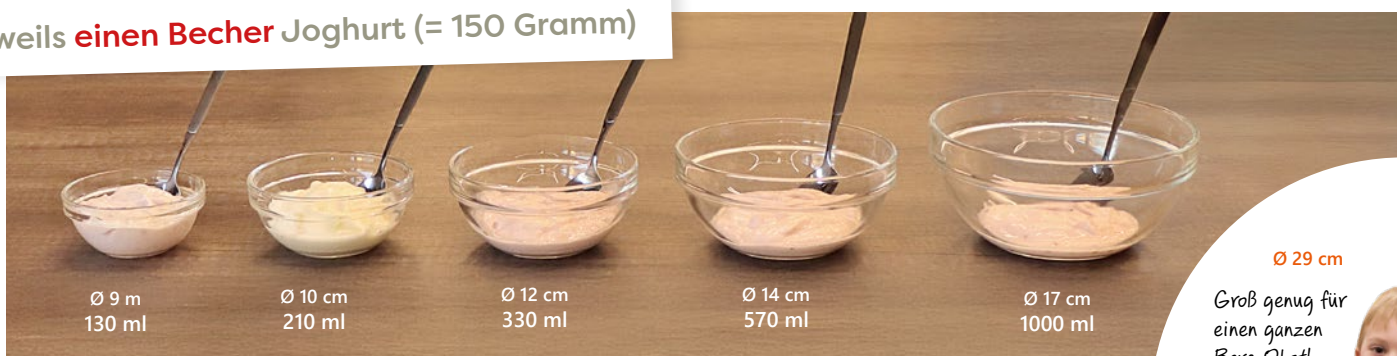

Ø 9 cm
130 ml

Ø 10 cm
210 ml

Ø 12 cm
330 ml

Ø 14 cm
570 ml

Ø 17 cm
1000 ml

Ø 29 cm

Groß genug für einen ganzen Berg Obst!

jeweils **100 Gramm** Müsli (Ø 9 nur 60 g)



Ø 9 cm
130 ml

Ø 10 cm
210 ml

Ø 12 cm
330 ml

Ø 14 cm
570 ml

Ø 17 cm
1000 ml



Robuste PBT-Schüsseln

- aus faserverstärktem, robusten PBT (Polybutylenterephthalat)
- made in Germany, sehr robust
- geschmacks- & geruchsneutral
- tiefkühltauglich
- spülmaschinen- & mikrowellengeeignet
- ausgezeichnete Beständigkeit gegen Fette und Öle
- hitzebeständig bis 200 °C (dauerhafte Kontakt hitze sollte vermieden werden)
- stapelbar



004

Artikel	Ø cm	Höhe cm	VE	Art.-Nr.	Stückpreis
Schüssel 400 ml	12,5	4,5	5	1043-Farbnr.	2,48 / 2,95
Schüssel 950 ml	16,5	6,5	5	1045-Farbnr.	3,43 / 4,08



Farbige Schüsseln aus Kunststoff (PP)

- in 4 Farben (kiwi, weiß, silber, creme) nach Verfügbarkeit
- BPA-frei
- spülmaschinengeeignet

113



Auswahl!

Bitte geben Sie beim Bestellen ausschließlich den gewünschten Durchmesser / Artikelnummer an. Die Farbe wird nach Verfügbarkeit ausgewählt und kann nicht vorab bestimmt werden.

CARUBA Schüssel in 3 Größen

Der BPA-freie Kunststoff zeichnet sich durch lebensmittelechte, umweltfreundliche, formstabile und kratzfeste Eigenschaften aus. Trotz geringem Gewicht ist das Tischgeschirr langlebig und stabil

- robust und schadstofffrei
- ineinander stapelbar
- spülmaschinenfest
- rutschfeste Aussenflächen
- für drinnen und draussen



100

	Art.-Nr.	Inhalt Liter	Ø/cm	Höhe cm	Stückpreis
1	135-856-Farbnr.	0,45	12,5	6	1,92 / 2,29
2	135-857-Farbnr.	3,0	22,5	11	4,03 / 4,79
3	135-858-Farbnr.	8,0	34	15	7,55 / 8,99

Edelstahl-Schüssel, schwere Qualität

innen und außen poliert, gerollter Rand, spülmaschinenfest, pflegeleicht

111

Art.-Nr.	Ø/cm	Inhalt in Liter	Stückpreis
269116	16	1,0	4,20 / 5,00
269120	20	1,8	5,63 / 6,70
269124	24	3,2	6,60 / 7,85
269128	28	4,9	7,88 / 9,38



Edelstahl-Schüssel tief

seidenmatt, randlos, pflegeleicht, spülmaschinenfest

111

Art.-Nr.	Ø/cm	Inhalt in Liter	Stückpreis
135-491	16	1,0	5,49 / 6,53
135-492	20	2,8	6,08 / 7,24
135-493	24	4,3	7,10 / 8,45
135-494	28	7,0	9,42 / 11,21



Krippe

52 cm

Kiga

84 cm

Personal

95 cm

unsere Bestseller

aus Edelstahl

Krippen-Größe



Mini-Servierwagen mit 2 Relings

Ob Bausteine oder Küchenartikel: mit unserem extra niedrigen Servierwagen lässt sich alles zuverlässig und sicher transportieren, denn aufgrund der auf beiden Borden ringsherum laufenden Reling fällt Nichts herunter. 4 Lenkrollen, 2 davon mit Feststeller zum sicheren Parken.

Material: Edelstahl.
Maße: B 59,5 x H 52 x T 44,4 cm.
Traglast: 50 kg.



061

nur **165 €**
inkl. MwSt.



158548 **versandkostenfrei** 138,66 / 165,-

Kindergarten-Größe

Servierwagen +
Abräumbehälter

Art-Nr.: Set-SWK-3

nur **174 €**
inkl. MwSt.



3

Sparen
im Set

Sie sparen 18,95 €
gegenüber Einzelkauf



9

Erwachsenen-Größe

Servierwagen +
Bestecksammler

Art-Nr.: Set-132-102

nur **159 €**
inkl. MwSt.



6

versand-
kostenfrei!



Sparen
im Set

Sie sparen 17,22 €
gegenüber Einzelkauf

Details folgen auf den nächsten Seiten!

Servierwagen aus Edelstahl: Hygienische Transportlösungen für Krippe und Kita

Die klassische „Erwachsenen-Größe“ der Servierwagen bekommen Sie bei uns in 4 verschiedenen Ausführungen. Für Kitakinder sind die kleineren, niedrigeren Wagen für gewöhnlich besser geeignet. Wir liefern alle Wagen (außer Wagen Nr. 8) standardmäßig mit **leisen Hartgummirollen**. Für alle Servierwagen stehen Abräumbehälter zur Verfügung.

einfache selbstmontage

Die Lieferung der Wagen erfolgt im Karton zur einfachen Selbstmontage.

Wünschen Sie hingegen einen betriebsfertigen Wagen, den Sie nicht zusammen bauen müssen, dann greifen Sie auf die verschweißten Wagen von Blanco von Seite 90 zurück.



Die Reling des Wagens **1**, sowie die tiefen Mulden der Wagen **5** und **8**, schützen Kannen und Krüge vor dem Runterfallen.



Alle Borte sind mit einem umlaufenden, **erhöhten Profilrand** gefertigt. Da rutscht nichts über den Rand, selbst wenn es mal ruppig zugeht.



4 schwenkbare Rollen mit Ramm-schutz, 2 davon mit Feststeller. Alle Servierwagen sind mit **starkem Stoßschutz** ausgestattet. Sie bewahren Wagen und Inventar vor Beschädigungen.



Antidröhnmaten unter jedem Bord **reduzieren Fahrgeräusche deutlich**.



Dank innenliegender Schrauben erhalten Sie die **hochwertige Optik** eines verschweißten Servierwagens (Ausnahme Wagen **8**)

	Höhe/cm	Länge/cm	Breite/cm	Borde	Borde Abm.	Mulden	Mulde Abm.	Abstand Borden/Mulden	Tragfähigkeit	Art.Nr.	Stückpreis
Kindergarten-Größe											
3	84	70,5	41	3	68×38	-	-	21 cm	150 kg	LR-SWK-3	113,45 / 135,-
4	84	70,5	41	2	68×38	-	-	46 cm	100 kg	LR-SWK-B	96,64 / 115,-
2 Rahmenhöhen											
9	89	80,5	46	2	77×42,5	-	-	28 cm	100 kg	144-342	197,48 / 235,-
Erwachsenen-Größe											
1	95	85	53	2	83×51	-	-	47 cm	100 kg	133-815	188,24 / 224,-
2a	95	85	53	3	83×51	-	-	26 cm	150 kg	132-102	116,81 / 139,-
2b	95	85	53	2	83×51	-	-	56,5 cm	100 kg	132-104	100,00 / 119,-
8	99	92	61	2	83×51	1	76×44×H 10	26,5 cm	100 kg	132-106	163,03 / 194,-

Alle Längen- und Breitenangaben sind mit Wandabweiser / Stoßschutz.

Kindergarten-Größe



4 LR-SWK-B 96,64 / 115,-



3 LR-SWK-3 113,45 / 135,-



9 144-342 197,48 / 235,-

Erwachsenen-Größe



2b 132-104 110,00 / 119,-

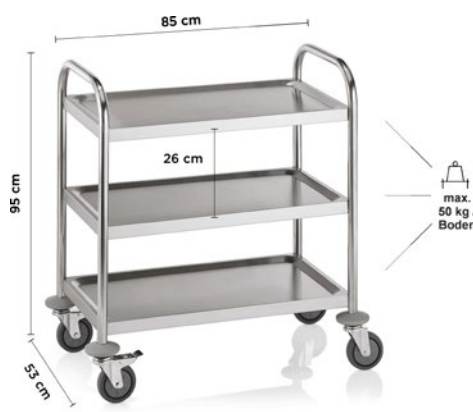

2a 132-102 116,81 / 139,-



1 133-815 188,24 / 224,-

Speisenausgabe

Zubehör

9 Abräumbehälter 4,9 Liter

passt an alle
Servierwagen,
auch den „Mini“
von Seite 87!

aus Edelstahl
L/B/H 32,5 x 17,6 x 15 cm

 096

132-129 47,90 / 57,-

7 Abfallbehälter 7,5 Liter

passt an alle
Servierwagen,
auch den „Mini“
von Seite 87!

schwere Qualität,
Edelstahl
L/B/H 23 x 18 x 18,5 cm

 028

132-108 51,26 / 61,-



6 Bestecksammler 5,5 Liter

nur für Erwachsenen-
Servierwagen
geeignet.

Edelstahl. Abmessungen
GN 1/3:
L/B/H 32,5 x 17,6 x 15 cm

 008

132-107 31,28 / 37,22



Verschweißte Servierwagen aus Edelstahl vom Qualitätshersteller aus Deutschland:

B.PRO
CATERING SOLUTIONS



(ehemals Blanco)
BLANCO
PROFESSIONAL

- verschweißt -

kein Aufbauen nötig!

- sofort einsatzfähig
- niemals Schrauben nachziehen
- Tragfähigkeit pro Bord: 80 kg
- Tragfähigkeit des Wagens: 120 kg
- 4 Lenkrollen mit Ø 125 mm, 2 davon mit Feststeller



1	2	3	4
hoch	niedrig	niedrig	hoch
lang & breit	lang & breit	schmal	schmal



Durchgehende Schweißnähte verbinden die Rohrrahmen mit den Borden und erhöhen so die Stabilität.



mit Feststeller

4 schwenkbare Rollen mit Rammenschutz, 2 davon mit Feststeller. Alle Servierwagen sind mit **starkem Stoßschutz** ausgestattet. Sie bewahren Wagen und Inventar vor Beschädigungen.

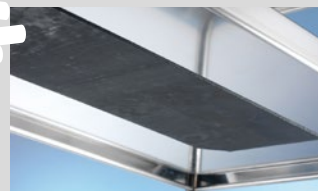

Antidröhnmaten unter jedem Bord **reduzieren Fahrgeräusche** deutlich.



Eingerollte Kanten und der große, tiefgezogene Profilrand machen das Bord stabil und sorgen für eine sehr hohe Tragkraft. Zudem schützen sie vor Verletzungen.

Bestecksammler und Abfallbehälter sind geeignet für alle Modelle.

		Höhe/cm	Länge/cm	Breite/cm	Borde	Borde Abm.	Bordenabstand	Modell	Standard-Rollenausführung stahlverzinkt, rostfrei		leise rollende Kunststoffrollen (rostfrei gem. DIN 18867-8)	
									Art.Nr.	Stückpreis	Art.Nr.	Stückpreis
1a	hoch lang & breit	95	90	60	3	80×50	27,5 cm	SW 8×5-3	555 528	321,01/382,-	569 770	354,62/422,-
1b	hoch lang & breit	95	90	60	2	80×50	58,5 cm	SW 8×5-2	555 527	290,76/346,-	569 769	323,53/385,-
2	niedrig lang & breit	80	90	60	2	80×50	43,5 cm	SW 8×5-2 Kids	574 986	290,76/346,-	574 985	315,97/376,-
3	niedrig schmal	80	70	50	2	60×40	43,5 cm	SW 6×4-2 Kids	574 984	268,07/319,-	574 983	293,28/349,-
4	hoch schmal	95	70	50	3	60×40	28,0 cm	SW 6×4-3	566 247	281,51/335,-	569 768	315,13/375,-

* **Gesonderte Frachtbedingungen:** ab 2 Wagen von B.Pro (Blanco) (es müssen nicht identische Wagen sein) liefern wir versandkostenfrei; wenn nur 1 Wagen bestellt wird, fallen **einmalig 36,09 / 42,95 Fracht** an. Alle Servierwagen werden **innerhalb weniger Werktagen per Spedition** geliefert.

Bestseller Servierwagen

ab **382,- €**
inkl. MwSt.



B.PRO
CATERING SOLUTIONS

**1a Servierwagen SW 8x5-3
Edelstahl**

verschweißt von
B.PRO ehemals Blanco

- Größe der Borde: 80 x 50 cm (L x B)
- Gesamt-Maße: 90 x 60 x 95 cm (L x B x H)
- Bodenabstand: 27,5 cm
- Tragkraft pro Boden: max. 80 kg
- Tragfähigkeit des Wagens: 120 kg
- 4 Lenkrollen mit Ø 125 mm, 2 davon mit Feststeller, stahlverzinkte Rollen oder leise Kunststoffrollen



Rollen	Art.Nr.	Stückpreis	Stückpreis ab 3 Stk.
stahlverzinkte Rollen	555 528	321,01 / 382,00	305,00 / 362,95
leise Kunststoffrollen	569 770	354,62 / 422,00	349,00 / 415,31



Kita Traum
Wäschefuchs

Neben unserem umfangreichen Sortiment bieten wir Ihnen auch **komplette Speisenausgabe-Lösungen** – perfekt abgestimmt auf die Anforderungen in Kitas, Schulen und anderen Einrichtungen. – funktional, langlebig und kindgerecht.

Sprechen Sie uns gerne an – wir beraten Sie individuell!!



Jetzt Gesamtsortiment entdecken!

Einfach QR-Code scannen und den Blätterkatalog durchstöbern

So erreichen Sie uns:

www.kitatraum.de | ☎ 0365 55 29 36 27 | ✉ info@kitatraum.de

Servierwagen aus Kunststoff

3-bordig, Ausführung groß und klein

Servierwagen 3-bordig aus Kunststoff, **AUSFÜHRUNG GROß**

graues Polypropylen, absolut robust, Aluminiumrahmen, Tragfähigkeit gesamt 240 kg, 4 Lenkrollen, alle mit Feststeller, Bordmaße ca. 77 x 48 cm, Abstand zwischen den Borden 31 cm
Maße: L 108 x B 50 x H 96 cm
Lieferung im Karton zur einfachen Selbstmontage

 008

135001 blau/silber 147,90 / 176,-



Abfall- und Besteckbehälter gleich **mitbestellen!**

Servierwagen 3-bordig aus Kunststoff, **AUSFÜHRUNG KLEIN**

schwarzes Polypropylen, absolut robust, Aluminiumrahmen, Tragfähigkeit pro Boden ca. 25 kg (Gesamt 75 kg), 4 Lenkrollen, Bordmaße ca. 62 x 40,5 cm, Abstand zwischen den Borden 30 cm, Maße: L 82 x B 41 x H 95 cm, Lieferung im Karton zur einfachen Selbstmontage

132-109 102,15 / 121,56



Die **AUSFÜHRUNG KLEIN** hat die gleiche Höhe wie die Ausführung groß, die Länge und Breite ist aber geringer. An beide Ausführungen passen der Besteck- und Abfallbehälter.



Bartscher
seit 1876

Servier- / Transportwagen „Adjutant“ von Bartscher, **AUSFÜHRUNG KLEIN**

wie Wagen Bild 2, jedoch grauer Kunststoff, jedoch 4 Lenkrollen ohne Feststellung, L 83 x B 41,5 x H 94 cm

 012

133-817 120,70 / 143,63



1 Abfallbehälter 42 Liter

B 33 x T 23 x H 56 cm
aus robustem Kunststoff, passend für alle abgebildeten Kunststoff-Servierwagen.

Passt nicht an Edelstahl-Servierwagen!

132-112 22,49 / 26,76



2 Besteckbehälter 13 Liter

B 33 x T 23 x H 17 cm
aus robustem Kunststoff, passend für alle abgebildeten Kunststoff-Servierwagen.

Passt nicht an Edelstahl-Servierwagen!

132-111 17,56 / 20,90



Servier- / Transportwagen „Adjutant“ von Bartscher mit Zubehör

Servierwagen

Buche massiv

Leicht, klein und aus natürlichen Rohstoffen gefertigt, bietet der Bücher- und Servierwagen je nach Einsatzplanung Platz für Geschirr, Brotaschen und die kleinen und größeren Mahlzeiten oder aber Platz für Bücher und Beschäftigungsartikel und andere kleine Dinge, die flink zur Hand sein müssen. Dank seiner kompakten Größe und mobilen Ausführung passt er an jeden Ort und ist schnell einsatzbereit.

(abgebildetes Deko-Material zählt nicht zum Lieferumfang)

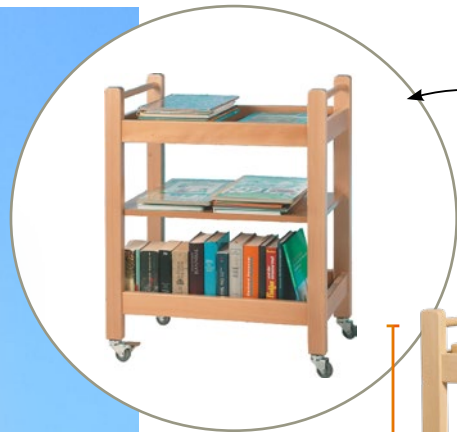

Auch als Bücherwagen einsetzbar



EIGENSCHAFTEN

- Echtholz Buche
- farblos lackiert
- 3 Ablageebenen
- 2 Böden davon mit umlaufender Aufkantung, die das Herunterfallen von Transportgut verhindert
- 4 Rollen, 2 davon feststellbar

Lichtes Maß Oben-Mitte: 20 cm.
Lichtes Maß Mitte-Unten zur Oberkante
Umrandung: 25 cm (zum Boden: 31 cm)
Abmessungen: B 66 x H 87 x T 39,5 cm



N 115 951 00 300,83 / 358,00- 255,71 / 304,30

wenn Möbel-Bestellwert unter 714,28 / 850,- €: Frachtanteil 42,02 / 50,- €



► Bedieneinheit mit Temperaturregler und Schalter für Infrarot-Beleuchtung



► Infrarot-Wärmelampen separat schaltbar



► Mit Tabletrutsche abklappbar
► Maße: B 1.460 x T 250 mm

Die mobile Buffetlösung für die Kleinen – Denn auch bei Kindern isst das Auge mit und sie freuen sich über eine eigenständige Auswahl und Bedienung perfekt warmgehaltener Speisen.

- Material Holz, laminiert
Edelstahl
Kunststoff
- Anzahl Becken 1
- Beckengröße, GN-Format 4 x 1/1 GN
- Tiefe GN-Behälter max. 150 mm
- Temperaturbereich 30 °C bis 90 °C
- Ablasshahn Ja
- Hustenschutz Ja
- Beleuchtung Infrarot-Wärmelampen
Separat schaltbar
- Lenkrollen 5 Lenkrollen, 2 feststellbar
- Eigenschaften Becken aus Edelstahl
Abgerundete Ecken
4 Stege: Länge 528 mm, Breite 30 mm
GN-Behälter
Fertig montiert
2,2 kW | 230 V | 50 Hz
B 1.425 x T 1.160 x H 1.200 mm
96 kg
- Inklusive
- Nicht im Lieferumfang enthalten
- Anlieferungszustand
- Anschlusswert
- Maße
- Gewicht



Dekor Ulme (große Abb.)

125631 4.449,- / **5.294,31** 2.852,94 / **3.395,-**

Dekor Wenge

125631V1 4.449,- / **5.294,31** 2.852,94 / **3.395,-**

Dekor Anthrazit

125631V2 4.449,- / **5.294,31** 2.852,94 / **3.395,-**

versandkostenfrei



Passende GN-Behälter finden Sie auf Seite 96

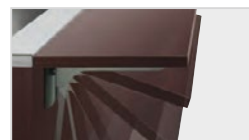

► Dekor Wenge



► Dekor Anthrazit

70

auch zum Kühlen von Speisen erhältlich – mehr dazu in unserem Onlineshop!



► Dekor Ulme

Speisenausgabewagen trockenbeheizt - in 2 Größen



- Anzahl Becken
- Tiefe GN-Behälter max.
- Becken doppelwandig
- Heiz-Art
- Temperaturbereich
- Heizzonen getrennt regelbar
- Wasserablaufhahn
- Lenkrollen
- Nicht im Lieferumfang enthalten
- Anlieferungszustand

- 1
- 200 mm
- Ja
- Trockenbeheizt
- 30 °C bis 90 °C
- Nein
- Nein
- 4 Lenkrollen, 2 feststellbar
- GN-Behälter
- Bausatz (einfache Montage)

**Passende
GN-Behälter
finden Sie auf
Seite 96**



	Beckengröße, GN-Format	Anschlusswert	Maße	Gewicht	Art.-Nr.	Stückpreis inkl. Lieferung
Speisenausgabewagen 2 x 1/1 GN	2 x 1/1 GN	1 kW 230 V 50 Hz	B 650 mm T 820 mm H 855 mm	32 kg	200254	1.229,00 / 1.462,51 983,20 / 1.170,01
Speisenausgabewagen 3 x 1/1 GN	3 x 1/1 GN	2 kW 230 V 50 Hz	B 650 mm T 1.200 mm H 855 mm	41 kg	200255	1.519,00 / 1.807,61 1.139,25 / 1.355,71

Speisenausgabewagen wasserbeheizt - in 2 Größen



Das mobile Buffet: Speisen komfortabel warmhalten und transportieren. Im Handumdrehen kann ein komplettes warmes Buffet eröffnet werden.

- Tiefe GN-Behälter max.
- Heiz-Art
- Temperaturbereich
- Heizzonen getrennt regelbar
- Wasserablaufhahn
- Lenkrollen
- Nicht im Lieferumfang enthalten
- Anlieferungszustand

- 200 mm
- Wasserbeheizt
- 30 °C bis 90 °C
- Ja
- Ja
- 4 Lenkrollen, 2 feststellbar
- GN-Behälter
- Fertig montiert

	Anzahl Becken	Beckengröße, GN-Format	Anschlusswert	Maße	Gewicht	Art.-Nr.	Stückpreis inkl. Lieferung
WB2110	2	2 x 1/1 GN	1,4 kW 230 V 50-60 Hz	B 655 mm T 900 mm H 910 mm	38,8 kg	200261	1.419,00 / 1.688,61 1.064,25 / 1.266,46
WB3110	3	3 x 1/1 GN	2,1 kW 230 V 50-60 Hz	B 655 mm T 1.300 mm H 910 mm	54 kg	200262	1.949,00 / 2.319,31 1.461,75 / 1.739,48





Robuste Gastronormbehälter aus Edelstahl und Deckel

- ideal für die professionelle Speisenorganisation und -präsentation
- Verfügbar in verschiedenen Größen und Tiefen
- aus robustem Edelstahl
- langlebig und pflegeleicht
- mit Stapelrand
- spülmaschinenfest



Gastronorm	Maße in mm
GN 1/1	530 x 325
GN 2/3	354 x 325
GN 1/2	325 x 265
GN 1/3	325 x 176
GN 1/4	265 x 162
GN 1/6	176 x 162

Ein Grundmaß – (fast) unbegrenzte Möglichkeiten.

Das Grundmaß der Gastro-Norm (GN 1/1) entspricht der europäischen Norm EN 631 und beträgt 530 x 325 mm. Kleinere Maße werden in Brüchen relativ zum Grundmaß angegeben.

Die Behälter können Sie in den Höhen 10, 20, 40, 55, 65, 100, 150 und 200 mm bestellen.

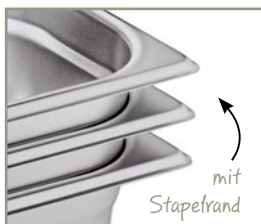
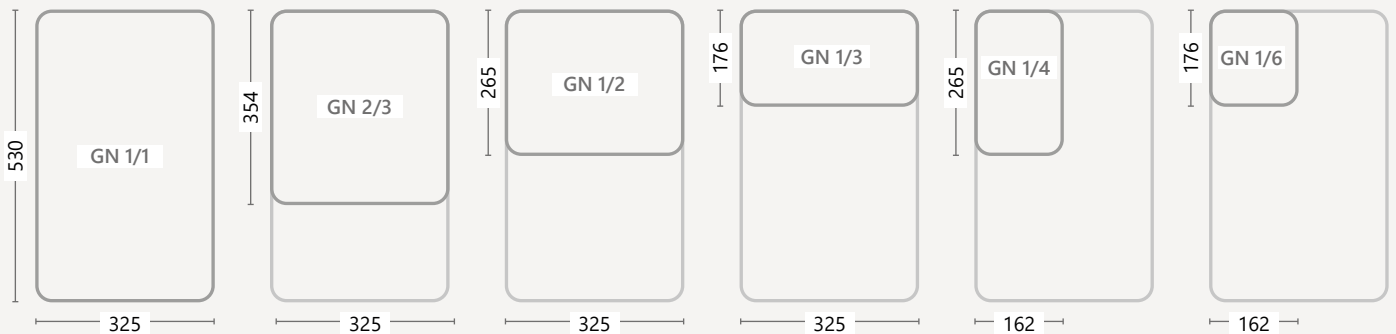

Model GN 1/1
Lichte Weite 505 x 300 mm,
Außenmaße 530 x 325 mm



Model GN 2/3
Lichte Weite 329 x 300 mm,
Außenmaße 354 x 325 mm



Art.-Nr.	Tiefe/mm	Inhalt/Liter	Stückpreis
7011 020	20	2,5	10,50 / 12,49
7011 040	40	5,0	11,75 / 13,98
7011 065	65	9,0	13,14 / 15,64
7011 100	100	14,0	17,47 / 20,79
7011 150	150	21,0	22,76 / 27,09
7011 200	200	28,0	26,70 / 31,78
7011 001	Deckel für 1/1 Behälter		12,09 / 14,38
7011 002	Deckel mit Einschnitt		12,09 / 14,38

Art.-Nr.	Tiefe/mm	Inhalt/Liter	Stückpreis
7023 020	20	1,5	7,93 / 9,44
7023 040	40	3,0	7,98 / 9,50
7023 065	65	5,5	9,88 / 11,76
7023 100	100	9,0	15,36 / 18,28
7023 150	150	13,0	19,40 / 23,09
7023 200	200	18,0	22,93 / 27,28
7023 001	Deckel für 2/3 Behälter		9,68 / 11,52
7023 002	Deckel mit Einschnitt		9,68 / 11,52

Model GN 1/2
Lichte Weite 300 x 240 mm,
Außenmaße 325 x 265 mm



Art.-Nr.	Tiefe/mm	Inhalt/Liter	Stückpreis
7012 020	20	1,25	5,35 / 6,59
7012 040	40	2,0	7,09 / 8,44
7012 065	65	4,0	6,02 / 7,17
7012 100	100	6,5	11,24 / 13,38
7012 150	150	9,5	16,11 / 19,18
7012 200	200	12,5	19,40 / 23,09
7012 001	Deckel für 1/2 Behälter		6,84 / 8,14
7012 002	Deckel mit Einschnitt		6,84 / 8,14

Model GN 1/3
Lichte Weite 300 x 151 mm,
Außenmaße 325 x 176 mm



Art.-Nr.	Tiefe/mm	Inhalt/Liter	Stückpreis
7013 020	20	0,75	6,19 / 7,37
7013 040	40	1,5	6,28 / 7,47
7013 065	65	2,5	6,50 / 7,74
7013 100	100	4,0	9,16 / 10,90
7013 150	150	5,7	13,15 / 15,64
7013 200	200	7,8	14,88 / 17,71
7013 001	Deckel für 1/3 Behälter		5,60 / 6,66
7013 002	Deckel mit Einschnitt		5,60 / 6,66

Model GN 1/4
Lichte Weite 240 x 137 mm,
Außenmaße 265 x 162 mm



Art.-Nr.	Tiefe/mm	Inhalt/Liter	Stückpreis
7014 020	20	0,5	4,95 / 5,89
7014 065	65	1,8	6,11 / 7,27
7014 100	100	2,8	8,42 / 10,02
7014 150	150	4,0	11,71 / 13,93
7014 200	200	5,5	13,15 / 15,64
7014 001	Deckel für 1/4 Behälter		5,14 / 6,12
7014 002	Deckel mit Einschnitt		5,14 / 6,12

Model GN 1/6
Lichte Weite 151 x 137 mm,
Außenmaße 176 x 162 mm



Art.-Nr.	Tiefe/mm	Inhalt/Liter	Stückpreis
7016 065	65	1,0	5,99 / 7,12
7016 100	100	1,6	6,55 / 7,80
7016 150	150	2,4	9,16 / 10,90
7016 200	200	3,4	11,44 / 13,62
7016 001	Deckel für 1/6 Behälter		4,87 / 5,79
7016 002	Deckel mit Einschnitt		4,87 / 5,79



GN Steckdeckel mit umlaufender Silikondichtung

- Edelstahl
- Griffmulde und Loch gegen Unterdruck. Schwappsicherer Deckel
- Auch für GN-Behälter unter 65 mm Höhe geeignet, da die Dichtung unterseitig ist

Art.-Nr.	für GN	Stückpreis
7011 003	1/1	23,13 / 27,52
7023 003	2/3	20,09 / 23,91
7012 003	1/2	17,70 / 21,06
7013 003	1/3	14,56 / 17,33
7014 003	1/4	13,70 / 16,31
7016 003	1/6	9,68 / 11,52



Zwischensteg mit Klemmfeder

Art.-Nr.	Modell	Stückpreis
7026 325	325 mm	4,87 / 5,79
7026 530	530 mm	5,70 / 6,78



Wasserbad / Bain Marie

- für bis zu 1 x GN 1/1
- Chromnickelstahl
- mit Wasserablaufhahn



Art.-Nr.	Preis von Bartscher	reduzierter Preis
Tiefe 150 mm, GN 1/1, B 34 x T 59 x H 24 cm		
200.240	175,00 / 208,25	148,75 / 177,01
Tiefe 200 mm, GN 1/1, B 35,5 x T 55 x H 29,5 cm		
200.207	245,00 / 291,55	208,25 / 247,82

Thermotransportbehälter GN 1/1

finden Sie in unserem Onlineshop! www.kitatraum.de



Besuchen Sie uns online!

www.kitatraum.de



inkl. Lieferung und Aufbau im gewünschten Raum

Abb. zeigt Theke im Dekor Birke. Als Dekoration u. a. im Einsatz: Krug QUADRO mit Deckel 0,5 Ltr. (Seite 65), Kanne LUCY 0,5 Ltr. (Seite 69), Müslispender 134-065 (Seite 108), Buffet-Vitrine 133-821-01 (Seite 103)

MADE IN GERMANY

Frühstückstheke für die Kleinen

Unsere meistverkaufte Theke bietet genug Platz für jede Mahlzeit in der Gruppe. Die Theke hat 2 Türen, innen mit je einem Einlegeboden. Mittig sind 2 Schübe und darüber ein offenes Fach für Besteck oder kleine Schüsseln und saubere Becher. Die Fronten sind auf Wunsch auch in anderen Dekoren verfügbar.

Die Theke gibt es in 2 Tiefen, 50 oder 60 cm. Die Abb. oben zeigt die Ausführung mit 50 cm Tiefe. Durch die geringere Tiefe kommen die Kinder besser an Krüge heran, die zudem unter den Aufsatz passen. Im offenen Fach über den beiden Schubladen kann zudem für Kleinstkinder eine weitere Bedienebene geschaffen werden.

1 Korpustiefe 50 cm
B/H/T: 152 x 62/ 82 x 50 cm

6 Rollen

FTR 2506 052	856,30 / 1.019,-	727,86 / 866,15
--------------	------------------	-----------------

6 Füße

2FTR 2506 052	856,30 / 1.019,-	727,86 / 866,15
---------------	------------------	-----------------

2 Korpustiefe 50 cm, Abstellplatte 60 cm tief
B/H/T: 156 x 62,5/79 x 50/60 cm

4 Rollen

132-096-01	688,24 / 819,-	585,00 / 696,15
------------	----------------	-----------------

6 Füße

132-096-03	730,25 / 869,-	620,71 / 738,65
------------	----------------	-----------------

wenn Möbel-Bestellwert unter 714,28 / 850,- €:
Frachtanteil 42,02 / 50,- €

Optional

- Farbige Schubladen und / oder Türen – 38,25 / 45,52 Aufpreis pro Theke
- Bügelgriffe anstatt Muschelgriffe – 25,00 / 29,75 Aufpreis pro Theke
- Höhe der Füße nach Kundenwunsch (auf Anfrage)



Korpustiefe 50 cm, die 60 cm tiefe Abstellplatte steht vorn 10 cm über

Farbwahl nötig!



inkl.
Lieferung und
Aufbau im
gewünschten
Raum

4 Lenkrollen ermöglichen
ein flexibles Einsetzen in
mehreren Gruppenräumen

Anstellisch mit Aufkantung

Um Ihren Servierwagen zur Frühstückstrecke zu erweitern eignen sich die passenden Anstellische mit weißer Arbeitsplatte perfekt. Links (oder rechts) und hinten schützt die 6 cm hohe Aufkantung vor herunterfallendem Geschirr. Die fahrbaren Tische haben eine Arbeitshöhe von 70 cm.



Maße B/H/T:
120 x 70 x 52 cm

Aufkantung hinten und links

SW 120ATL 566,38 / ~~674,00~~ 481,43 / 572,90

Aufkantung hinten und rechts

SW 120ATR 566,38 / ~~674,00~~ 481,43 / 572,90

2 Anstellisch mit Aufkantung als 2er Set



Maße B/H/T:
120 x 70 x 172 cm

Anstellisch im 2er Set, Aufkantung links

SW 120ATL2 957,14 / ~~1.139,00~~ 813,57 / 968,15

Anstellisch im 2er Set, Aufkantung rechts

SW 120ATR2 957,14 / ~~1.139,00~~ 813,57 / 968,15

wenn Möbel-Bestellwert unter 714,28 / 850,- €: Frachanteil 42,02 / 50,- €

1 Fahrbarer Buffetwagen

Mit robuster Arbeitsplatte ist der Servierwagen das ideale Möbelstück für Speisen und Getränke. Durch die beidseitig angebrachten Griffe kann der Wagen flexibel in verschiedenen Gruppenräumen eingesetzt werden. Unten links und rechts besitzt der Wagen je eine Tür, dahinter je 2 Einlegeböden, zum verstauen von Küchenutensilien. Die Arbeitshöhe ist 70 cm und der Aufsatz ist ca. 37 cm hoch

Maße B/H/T: 120 x 107 x 52 cm

SW 120F 731,08 / ~~870,00~~ 621,43 / 739,50

Frühstückstheke groß

Diese Theke ist größer, zudem ist die Höhe der Ablagefläche mit 73 cm ca. 10 cm höher. Links und rechts Viertelkreisregal mit je 1 festen Boden; mittig Doppeltür, dahinter je ein Einlegeboden, darüber 2 Schübe. Mit 6 Rollen (3 feststellbar).

Höhe Ablagefläche: 73 cm, B/H/T: 180 x 96 x 50 cm

114-310 920,17 / 1.095,-



Buffet-Insel

Perfekt für jede Mahlzeit bietet die großzügig gestaltete Kücheninsel jede Menge Platz für Obst, Gemüse, Teller oder Getränke. Stirnseitig können in den je 2x flachen und 2x hohen Ergo-Tray Boxen die benutzten Becher verschwinden. Vorn und hinten ist je ein Schrank für sauberes Geschirr und Besteck. Der Aufsatz hat eine Mittelwand und ist 25 cm hoch. Durch die gerundeten Oberböden können die Kinder gefahrlos ihr Essen und Getränke selbständig nehmen.

Maße B/H/T: 198 x 62/87 x 74,5 cm

FBI 198 01 2.226,05 / ~~2.649,00~~ 1.780,84 / 2.119,20

Farbwahl
nötig!

inkl.
Lieferung und
Aufbau im
gewünschten
Raum

MADE  IN
GERMANY

Harmonisches
Zusammenspiel:
Dekor Weiß mit
Kanten in Buche

62 cm

360°
Praktisch von allen Seiten!

Frühstücksinsel Halbkreis

Die Frühstücksinsel hat 6 geräumige Fächer sowie einen Halbkreisaufsatz für Teller, Tassen oder Speisen. So können sich die Kinder ihr Essen selbst holen. Die Theke kann man flexibel von der Küche in den Gruppenraum rollen.

Maße B/H/T: 140 x 70/89 x 70 cm

 018

132-095 620,55 / 738,45 527,46 / 627,68

Farbwahl
nötig!

Thekenhöhe
70 cm

inkl.
Lieferung und
Aufbau im
gewünschten
Raum

Kombinieren Sie 2 Theken
miteinander und Sie erhalten eine
große, runde Frühstücksinsel.

wenn Möbel-Bestellwert unter 714,28 / 850,- €: Frachtanteil 42,02 / 50,- €

MADE
IN
GERMANY

platzsparend: Bänke lassen sich unter den Tisch schieben.
stabil und langlebig: verstärkte Tischplatte und Sitzflächen
geräuschkämmend: Tischplatte und Sitzflächen mit geräuscharmen Linoleum bezogen
individuell: wählen Sie aus 5 Farben / Dekoren und 6 Linoleumfarben



Belag Linoleum



Farbwahl
nötig!

Wagentisch mit 2 Sitzbänken im Set

Unser Wagentisch-Bänke-Set ist eine perfekte Kombination für Speiseräume, Mini-Mensen und Cafeterias. Es bietet auf kleiner Fläche sehr effektiv und platzsparend alles, was gebraucht wird. Mit der 25mm dicken Tischplatte aus E 1-Feinspanplatte und 2 mm – ABS Sicherheitskanten existiert ein praktische und stabile Basis für das Möbelset. Die Tischplatte wird durch eine effektive und unauffällige Tragkonstruktion verstärkt. Unter den Tisch werden die beiden Sitzbänke geschoben, sie sind nach gleicher Optik und dem gleichen Konstruktionsprinzip wie der Tisch gebaut. Am Tisch finden 6 Personen ihren Platz, in besonderen Fällen können es kurzfristig auch 8 Kinder sein.

Der Tischplattenbelag und die beiden Banksitzflächen bestehen aus kratzfestem, abwischbarem, desinfizierbarem und geräuschkämmendem Linoleum. Die Linoleumfarbe ist aus 6 Farben wählbar, ebenso stehen 5 Dekore für Tisch und Bank zur Verfügung.

bestehend aus

- 1 Stück Tisch 140 x 70 cm, Tischhöhe 71 cm
- 2 Stück Bank, 130 x 32 cm, Sitzhöhe 43 cm

Raumbedarf, wenn Bänke unter Tisch: Breite 140 x Tiefe 70 cm
Raumbedarf, wenn Bänke vor Tisch: Breite 140 x Tiefe mindestens 132 cm

WTL147SET 840,33 / 999,99 714,28 / 850,-

wenn Möbel-Bestellwert unter 714,28 / 850,- €: Frachanteil 42,02 / 50,- €

Speisenausgabe



Popcorn-Maschine 230V/1500W

B/T/H: 560 x 420 x 770 mm
Dauer pro Charge Popcorn (150g Maiskörner): Ca. 2 Minuten
Nettogewicht: ±25 kg

- professionelle Popcorn-Maschine, energieeffizient und betriebssicher
- Rahmen aus Aluminiumlegierung, robustes Gehäuse aus gehärtetem Glas und rot pulverbeschichtetem Stahl
- Popcorn-Heizpfanne inkl. Rührwerk – lässt sich dank Klemme leicht entleeren und reinigen
- mit praktischer Popcorn-Schaukelklappe an der Bedienungsseite
- große aufklappbare Servicetür aus Acrylglas
- beleuchteter Innenraum
- Boden der Popcornkammer beheizt (angenehm warmes Popcorn)
- Krümelschublade unter der Kammer, für die einfache Entsorgung von nicht gepoppten Körnern und Krümeln

nur
Art-Nr.
146-056
273,11 €
325,- €
inkl. MwSt.





07 Mosaik



09 Herz



06 Kräuter

- kratzfest
- extra hoher Rand
- 2 Seitengriffe
- unempfindlich gegen Nässe



Serviertablett kratzfest mit hohem Rand

aus hochwertigem, robustem Melamin, spülmaschinengeeignet
Maße: 50 x 35 x 4,5 cm



Art.Nr. 134-038-Motivnr. Stückpreis 12,98 / 15,45



Polypropylen-Tablett in 5 Farben und 3 Größen

Rutschhemmende Oberfläche, mit Stapelnocken und Randverstärkung.

- Preiswerte, stabile Ausführung
- Für Geschirrspüler geeignet



Farbnummer-350	350 x 270	3,88 / 4,62
Farbnummer-415	415 x 310	5,34 / 6,36
Farbnummer-455	455 x 355	5,71 / 6,79



Tablett Polypropylen 1/1 GN

53 x 32,5 cm
rutschfeste Oberfläche, Stapelnocken, Randverstärkung, für Geschirrspüler geeignet



9280 530	braun	alle Farben je 7,43 / 8,84
9281 530	creme/weiß	
9282 530	blau	
9283 530	hellgrau	
9284 530	dunkelrot	
9285 530	schwarz	

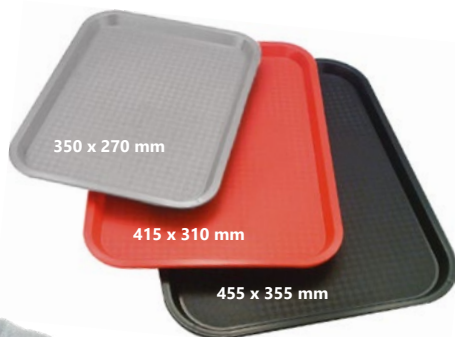

350 x 270 mm

415 x 310 mm

455 x 355 mm



00 weiß

07 grau

01 schwarz

Tablett ohne Griffe mit Anti-Rutsch Noppen

Kunststoff PP/TPE
L/B/H 35 x 26 x 2cm, spülmaschinengeeignet

Art.Nr. 133-819-Farbnr. Stückpreis 6,47 / 7,70

Tablett mit Griffen und Anti-Rutsch Noppen

Kunststoff PP/TPE
L/B/H 45,5 x 32 x 2cm, über den Griffen 4,5 cm Höhe
spülmaschinengeeignet



Art.Nr. 133-818-Farbnr. Stückpreis 8,13 / 9,67

Anti-Rutsch-Noppen sorgen für einen sicheren Halt.



Thermo-Buffer-Vitrine

Transparente, beidseitig aufklappbare Rolltop-Haube aus Kunststoff, zerlegbar, spülmaschinengeeignet.
L/B/H: 44 x 32 x 20,5/44 cm

1-fach: inkl. 1 x Edelstahl-Tablett & 2 x Kühlakku

133-821-01 1-fach schwarz 42,86 / 51,-

133-821-02 1-fach weiß 42,86 / 51,-

133-822 4er-Set Kühlakkus als Ersatz 6,68 / 7,95



02 weiß



Inklusive!
Edelstahl-Tablett (39x28cm)
und Kühlakkus!



01 schwarz

2-fach: inkl. 2 x Edelstahl-Tablett & 4 x Kühlakku

133-827-01 2-fach schwarz 74,79 / 89,-

133-827-02 2-fach weiß 74,79 / 89,-

Die Kühlakkus halten
Ihre Speisen bis zu
6 Stunden kühl.



Thermo-Tablett 6-teilig, inkl. 2 Kühlakkus

bestehend aus Schale, Edelstahltablett, transparente Frischhaltehaube, Transport- und Tragegurt aus Silikon. Inkl. 2 Kühlakkus.
L/B/H: 43 x 29 x 14 cm

134-072 22,06 / 26,25

133-822 4er-Set Kühlakkus als Ersatz 6,68 / 7,95





Top
Qualität!

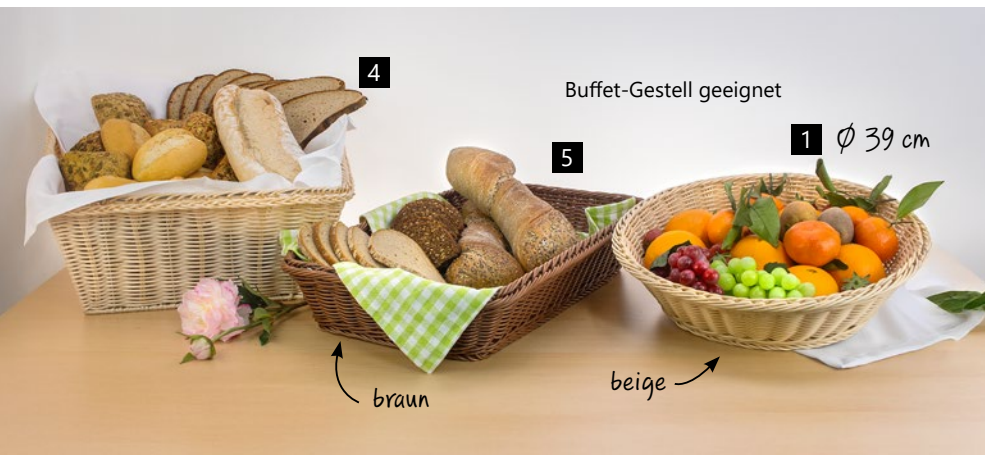

Brot- und Buffetkörbe in schwerer Profi-Qualität

- in Handarbeit geflochten
- mit Drahtgestell
- unzerbrechlich
- spülmaschinenfest
- stapelbar
- aus Polypropylen
- wasserfest
- optisch nahezu gleich mit Naturprodukt

Ausführung	Außenmaße/cm	Höhe	beige	braun	Stückpreis
1 Brotkorb rund					
rund	Ø 39,0	10,0 cm	104-403-01	–	16,06 / 19,11
rund	Ø 19,0	9,5 cm	104-401-01	104-401-02	4,68 / 5,57
rund	Ø 25,5	8,5 cm	104-402-01	104-402-02	6,41 / 7,63
2 Brotkorb oval					
a oval	23,0 x 17,0	8,0 cm	104-404-01	104-404-02	5,09 / 6,06
b oval	28,5 x 17,0	8,5 cm	104-405-01	104-405-02	6,59 / 7,84
3 Brotkorb rechteckig					
a rechteckig	23,0 x 17,0	8,0 cm	104-407-01	104-407-02	5,09 / 6,06
b rechteckig	31,5 x 22,0	8,5 cm	104-408-01	104-408-02	7,62 / 9,07
4 Buffetkorb groß					
großer Korb (ca. 50 Brötchen)	43,0 x 40,0	17 / 25 cm	104-409-01	–	28,43 / 33,38
5 Buffetkorb GN 1/1					
GN 1/1	53,0 x 32,5	10 cm	104-410-01	104-410-02	24,43 / 29,07
6 Besteckkorb rund					
rund	Ø 12 cm	15 cm	104-416-01	–	4,32 / 5,14
7 Besteckkorb rechteckig					
rechteckig	27 x 10	4,5 cm	104-417-01	–	4,32 / 5,14

Buffet-Gestell, 3-stufig

Außenmaße: 59,0 x 30,5 cm

Höhe: 59 cm

Farbe: Buche

geeignet für Art. 104-403-01 (rund)
sowie Art. 104-410-01/02 (GN 1/1)

104-415 19,02 / 22,63

platzsparend
zusammenklappbar



Teebox mit 6er-Einteilung und Acryl-Sichtklappe

gefertigt aus Bambus.
Durch Sichtfenster sehr übersichtlich.
Kein Aromaverlust.
Umweltfreundlich durch schnell nachwachsenden Rohstoff.

22 x 21 x H 9,5 cm



059

Art.Nr. 134-063 Stückpreis 16,23 / 19,30



Teebox mit Schublade

aus Bambus.
Die aus gehärtetem Sicherheitsglas gefertigte Oberfläche bietet die ideale Abstellfläche für kleine Kaffeemaschinen & Teekoher.

30 x 31 x H 10 cm



059

Art.Nr. 135-685 Stückpreis 23,98 / 28,53



Teebox mit 10er-Einteilung

gefertigt aus Bambus.
Durch Sichtfenster sehr übersichtlich.
Kein Aromaverlust.
Umweltfreundlich durch schnell nachwachsenden Rohstoff.

36 x 20 x H 8,5 cm



059

Art.Nr. 134-062 Stückpreis 19,05 / 22,67



Teegenuss



Serviettenhalter VALO

Eichenholz (geölt),
für ca. 100 Servietten mit 1/4 Falz,
inklusive Beschwerer. stapelbar.

19 x 19 x 16 cm

135-850 45,38 / 54,-



2 Stück gestapelt

Gestell Multi Rack

in 2 Farben (grau und schwarz)
und Größen erhältlich.
Perfekt für das Frühstücksbuffet.
Gestell Edelstahl, matt poliert.
Schütten aus transparent gefrostenem Kunststoff,
je ca. 1 Liter



135-797	Multi Rack 3-stufig, inkl. 3 Schalen L/B/H: 19 x 24 x 41 cm	40,00 / 47,60
135-798	Multi Rack 3-stufig, inkl. 4 Schalen L/B/H: 19 x 31 x 53 cm	52,94 / 63,00
135-799	falls Ersatz benötigt wird: Rack-Schale 19,5 x 16,5 x 10,5 cm	5,98 / 7,12

Brot- / Obstkorb rund

Edelstahl 18/10, hochglänzend, extra schwere Profi-Qualität,
spülmaschinenfest, pflegeleicht

	Art.-Nr.	Ausführung	Stückpreis
1	134-059	Ø 22 x H 9,8 cm	13,94 / 16,59
1	134-060	Ø 25,5 x H 9 cm	15,68 / 18,66
2	134-061	Ø 24,5 x H 20 cm	26,22 / 31,20

1



2



Serviettenhalter WIRE

135-852 und 135-853 inklusive
Beschwerer.

Aus verchromtem Metall.
Mit 4 Kunststoffstoppfen für einen
stabileren Stand auf der Oberfläche.



135-853

135-852



Ausführung	Maße	Art.-Nr.	Stückpreis
für ca. 50 Cocktailservietten	14 x 14 x H 6,5 cm	135-851	5,73 / 6,82
für ca. 50 Servietten 1/4 Falz	19 x 19 x H 6,5 cm	135-852	5,98 / 7,12
für ca. 150 Servietten 1/4 Falz	19 x 19 x H 19 cm	135-853	9,10 / 10,83

Alltagskompetenz spielerisch fördern

Unsere Bestecksammler bieten nicht nur eine praktische Aufbewahrungsmöglichkeit, sondern fördern gleichzeitig wichtige pädagogische Kompetenzen der Kinder im Alltag.

Durch das selbstständige Einsortieren des Bestecks lernen Kinder Verantwortung zu übernehmen, Ordnung zu halten und einfache Abläufe im Gruppenalltag mitzugestalten. Das stärkt das Gemeinschaftsgefühl und fördert die Selbstständigkeit.

*Robust, leicht zu reinigen und optisch ansprechend
—
ideal für jede Kita.*

Besteckbox mit Kreidetafel

3 Fächer, Handreinigung aus Pappelholz,
L 12 x B 12 x H 10 cm, Lieferung ohne Besteck

145-124

4,58 / 5,45

059

kann beschriftet
werden



ideal für
Tische, da kein
zusätzlicher Ständer
benötigt wird



Besteckbehälter inkl. 4 Edelstahl-Köcher

Material: SAN-Kunststoff + Holz + Edelstahl-
Köcher (letzte sind spülmaschineneignet,
der Behälter nicht).
Stapelbar. B/T/H: 27×27×15 cm

134-093

70,59 / 84,-

(Spülmaschinen-) Besteckkorb

mit 8 Unterteilungen
Kunststoff, L 43×B 21×H 15,5 cm
NICHT für Haushaltsgeschirrspüler
geeignet!

003

9802 008

10,58 / 12,59



Besteckständer Edelstahl

- benötigt keinen zusätzlichen Ständer, fester Stand
- rostfrei, spülmaschineneeignet

Art.-Nr.	Ø x Höhe	Stückpreis
Besteckständer KLEIN, für Kaffeelöffel geeignet		
134-067	10 x 11 cm	7,73 / 9,20
Besteckständer GROß, für Messer, Gabel und Löffel geeignet		
134-068	12,0 x 13,5 cm	9,76 / 11,61

Besteck-Korb

- handgefertigt
- unzerbrechliches Polypropylen
- spülmaschinenfest

Art.-Nr.	Ausführung	Außenmaße/cm	Höhe	Stückpreis
104-416-01	rund	Ø 12 cm	15 cm	4,32 / 5,14
104-417-01	rechteckig	27 x 10	4,5 cm	

Ständer für Besteckköcher

aus Edelstahl, hochwertige Profi-Ausführung

003

Top Qualität

- schwere Ausführung
- Ständer aus Edelstahl
- rostfrei, spülmaschinengeeignet
- hygienisch
- Köcher für alle Ständer geeignet

- 4** für 3 Köcher 1-reihig übereinander
1595 203 B/T/H: 16,5 × 32 × 48,0 cm 42,86 / 51,-
- 5** für 4 Köcher 1-reihig übereinander
1595 204 B/T/H: 16,5 × 38 × 51,5 cm 43,70 / 52,-
- 6** für 4 Köcher 1-reihig nebeneinander
1595 104 B/T/H: 45,0 × 17 × 18,0 cm 36,13 / 43,-
- 7** für 4 Köcher 2-reihig
1595 004 B/T/H: 25,5 × 30 × 21,0 cm 35,29 / 42,-
- 8** für 6 Köcher 2-reihig nebeneinander
1595 006 B/T/H: 37,5 × 30 × 21,0 cm 38,18 / 45,43



8

Lieferung erfolgt ohne die abgebildeten Köcher



6



4



5



7

Lieferung erfolgt ohne die abgebildeten Köcher

Besteckköcher rund

- Ø 9,7 cm, H 13,7 cm
- für oben stehende Ständer geeignet

003

- 1** 1595 100 Edelstahl, gelocht 6,21 / 7,39
- 2** 1595 102 Edelstahl, ungelocht 5,84 / 6,95
- 3** 1595 101 Kunststoff, gelocht 3,32 / 3,95



1



2



3

Besteckbehälter mit 4 oder 6 Mulden

aus grauem PP-Kunststoff (Polypropylen) für bis zu 200 Besteckteile. Der passende Deckel schützt vor ungewollten Verunreinigungen bei der Lagerung.

Art.-Nr.	L x B x H	Ausführung	Stückpreis
1518 004g	53 x 32,5 x 10,5 cm	4 Fächer	8,36 / 9,95
1518 005g	53 x 32,5 x 10,5 cm	6 Fächer	9,20 / 10,95
1518 004D	53 x 32,5 cm	Deckel / transparent	5,29 / 6,30

Achtung, 10 cm hoch, passt nicht in Schubkästen!



6 Fächer



4 Fächer



Bestseller Servierwagen
Art. 132-102

nur **139 €**
inkl. MwSt.
(ohne Dekoration)

weitere Servierwagen
ab Seite 87

Speisenausgabe

Cerealienspender in 3 Größen –

Wandmontage möglich

Der Cerealienspender portioniert krümelfrei die gewünschte Menge durch einfaches Drehen. Müsli, Cornflakes, Getreide oder Nüsse bleiben lange frisch und aromatisch. Gestell silber, Stahlblech lackiert.

Behälter: Kunststoff, kratzfest, Inhalt: 3,5 Liter pro Behälter. Geeignet für Schalen bis zu einer Höhe von 7,5 cm.

Einfache Reinigung, leicht auseinander zu nehmen.

Maße: B 18 x T 17 x H 39,5 cm.

 012



1	134-064	1-fach, B 18 x T 17 x H 39,5 cm	52,94 / 63,-
2	134-065	2-fach, B 36 x T 17 x H 39,5 cm	94,96 / 113,-
3	134-066	3-fach, B 54 x T 17 x H 39,5 cm	148,74 / 177,-

Buffet-Station 3 x 0,9 Liter

Holzständer 40 x 16 cm, Höhe 9 cm inkl. 3 Beschriftungsschilder aus Metall, Glasbehälter mit aromatischem Deckel, spülmaschinengeeignet

134-098	Set aus Holzständer und 3 Gläsern	47,06 / 56,-
134-099	Ersatzglas Ø 11,5 cm, H 16,0 cm, Inhalt 0,9 Liter	6,88 / 8,19



Ersatzglas erhältlich



made in GERMANY

Cerealienspender – Profi Qualität

- Behälter nahezu unzerbrechlich (Polycarbonat) und herausnehmbar
- Portionieren durch einfaches Drehen
- Fuß Zinkdruckguss verchromt
- spülmaschinenfest
- aromadichter Deckel aus Edelstahl



1 1x4,5 Liter



2 2x4,5 Liter



3 3x4,5 Liter



	Art.-Nr.	Außenmaße	Höhe	Stückpreis
1	Profi-Cerealienspender – 1 Behälter mit 4,5 Liter Inhalt			
	134-052	22 x 17,5 cm	52 cm	73,11 / 87,-
2	Profi-Cerealienspender – 2 Behälter à 4,5 Liter Inhalt			
	134-053	22 x 35,0 cm	52 cm	133,61 / 159,-
3	Profi-Cerealienspender DREHBAR – 3 Behälter à 4,5 Liter Inhalt			
	134-198	Ø 38 cm	54 cm	217,65 / 259,-
	Ersatzbehälter 4,5 Liter Inhalt			
	134-071			26,05 / 31,-



Buffet-Ständer

- Holzständer aus Ahorn
- inklusive 3 Gläser mit luftdichtem Klappdeckel
- Glas auch einzeln erhältlich

1 4-teiliges Set, 3 x 2 Liter,
Abmessung 43 x 17 cm x Höhe 28 cm

134-057 91,60 / 109,00

2 Ersatzglas, 2 Liter,
Abmessung 12 x 12 cm x Höhe 22 cm

134-058 8,25 / 9,82

Salz- und Pfefferstreuer

Glas, Kappe aus Edelstahl 18/10,
Höhe: 8,5 cm

003



Ausführung	Art.-Nr.	Stückpreis
Salz	1483 000	2,08 / 2,47
Pfeffer	1484 000	

Zuckerdosierer

Oberteil 18/10

003



Inhalt in Liter	Höhe in cm	Art.-Nr.	Stückpreis
0,12	13	1467 012	3,81 / 4,54
0,26	14	1467 026	4,25 / 5,06

Cerealienkaraffe

- schwenkbarer Edelstahl-Deckel
- inklusive luftdichtem Frischhaltedeckel
- Karaffe aus sehr bruchfestem ABS-Kunststoff, spülmaschinenfest

Cerealien-Karaffe, 1,5 Liter,
Ø 10 cm x Höhe 28 cm

134-054 23,53 / 28,-



Dosierdeckel für einfaches
Portionieren



mit luftdichtem
Frischhaltedeckel

Cerealien Bar inkl. 2 Karaffen

Das 5-teilige besteht aus:

- 1 Ständer aus Acryl, gefrostet und rutschfest
- 2 Karaffen mit schwenkbarem Edelstahl-Deckel
- 2 luftdichte Frischhaltedeckel
- Materialien: Kombination aus Edelstahl, SAN-Kunststoff, Acryl und Polypropylen-Kunststoff

2x Cerealien-Karaffe,
je 1,5 Liter,
26 x 17 x 28,5 cm (B/T/H)

134-055 63,87 / 76,-



Cerealien Bar inkl. 3 Karaffen

Das 7-teilige besteht aus:

- 1 Ständer aus Acryl, gefrostet und rutschfest
- 3 Karaffen mit schwenkbarem Edelstahl-Deckel
- 3 luftdichte Frischhaltedeckel
- Materialien: Kombination aus Edelstahl, SAN-Kunststoff, Acryl und Polypropylen-Kunststoff

2x Cerealien-Karaffe,
je 1,5 Liter,
38 x 17 x 28,5 cm (B/T/H)

134-056 90,76 / 108,-





Clip&Close Frischhaltedose aus Kunststoff, Maxiformat, rechteckig, Transparent/Blau

- Bis zu 2x länger frisch und aromatisch
- 100 % dicht
- 100 % hygienisch: keine Zwischenräume - keine Keime
- Integrierte Mengenskala
- Farbe: Transparent/Blau
- Material: Polypropylen (PP) / Thermoplastisches Elastomer (TPE), BPA Frei
- zertifiziert für Babynahrung
- frostfest, spülmaschinenfest, mikrowellengeeignet

Art.-Nr.	Inhalt in Liter	L/B/H in cm	Stückpreis
Klassikformat			
142-312	0,55	16,3 x 11,3 x 5,8	3,22 / 3,83
142-313	0,80	19,5 x 13,5 x 5,8	3,64 / 4,33
142-314	1,00	19,5 x 13,5 x 7	4,15 / 4,94
142-315	1,20	22,5 x 16,3 x 5,8	4,40 / 5,24
Großformat			
142-306	2,20	22,5 x 16,3 x 9,9	5,61 / 6,68
142-307	2,60	32,5 x 22,5 x 6,2	9,15 / 10,89
142-308	3,70	26,5 x 19,5 x 11	7,50 / 8,92
Maxiformat			
142-317	5,40	32,7 x 22,7 x 11,1	11,49 / 13,67
142-318	8,00	32,7 x 22,7 x 16,2	14,31 / 17,03
142-316	10,6	32,7 x 22,7 x 21,5	16,02 / 19,06
quadratisch			
142-302	0,20	10,2 x 10,2 x 5,8	3,00 / 3,57
142-303	0,85	16,3 x 16,3 x 5,8	3,70 / 4,40
142-304	1,30	16,3 x 16,3 x 8,5	5,06 / 6,02
142-305	1,75	16,3 x 16,3 x 11	5,37 / 6,39

CLIP & CLOSE Frischhaltedosen Color 4er-Set

Moderner Look dank styliischer Farben und transparentem Deckel

- 100 % dicht
- 100 % hygienisch: keine Zwischenräume – keine Keime
- Integrierte Mengenskala

	Art.-Nr.	Farbe	Inhalt in Liter	Preis / 4er-Set
1	135-810	Koralle	0,2/0,55/0,8/2,2	15,25 / 18,15
2	135-812	Aquablau	0,2/0,55/0,8/2,2	15,25 / 18,15
3	135-814	Petrol	0,2/0,55/0,8/2,2	15,25 / 18,15

in 3 modernen Farbvarianten



Clip&Close ECO 3er-Set

Diese Frischhaltedose wird zu 50 % mit zertifiziert erneuerbarem Material gefertigt gemäß ISCC-Massenbilanzansatz und trägt dazu bei, fossile Rohstoffe zu reduzieren.

- Geeignet für Gefriergeräte (-40° C), Mikrowelle (+100° C) und Spülmaschine
- 100 % dicht & geruchssicher – selbst bei flüssigem Inhalt
- 100 % hygienisch – keine Zwischenräume für Keime und Bakterien
- Hochwertige Qualität – Made in Germany mit besonderer Frischdichtung – hält länger frisch



Clip&Close mit Abtropfgitter

- Bis zu 2x länger frisch und aromatisch
- 100 % dicht
- 100 % hygienisch: keine Zwischenräume - keine Keime
- 100 % unbedenklich: sogar für Babynahrung zertifiziert
- Integrierte Mengenskala
- Praktisch zum Auftauen, Abtropfen, Marinieren



Art.-Nr.	Inhalt in Liter	Preis / 3er-Set
135-813	0,55/1,0/2,2	13,09 / 15,58

Art.-Nr.	Inhalt in Liter	L/B/H	Stückpreis
135-811	3,7	26,5 x 19,5 x 11	8,69 / 10,34

OPTIMA Vorratsdosen 7er Set

bestehend aus:
 • 2x 0,45 ltr. Box
 • 2x 1,0 ltr. Box
 • 2x 1,6 ltr. Box
 • 1x 2,2 ltr. Box

100% sicher
 Schutz vor Feuchtigkeit und Schädlingen dank Frischedichtung, erstklassiger, luftdichter und beim Schließen der Dose hörbarer Schnappverschluss und Griffmulde

100% hygienisch
 Spülmaschinengeeignetes Design mit Verschluss ohne Zwischenräume

100% unbedenklich
 frei von BPA und sonstigen Schadstoffen

100% platzsparend
 mit koordinierten Größen, die in alle Standard-Küchenschränke passen, und mit rutschfesten Stapelrändern

135-809 7er-Set 49,58 / 59,-



Zutatenbox

schwarze HIPS-Halterung mit transparentem ABS-Deckel
 Mit 3, 4, 5, 6 Vorratsbehältern aus Polypropylen
 Die Behälter können leicht aus der Halterung herausgehoben werden. Die Behälter sind spülmaschinenfest

B/T/H: 480 x 150 x 100 mm

	1	2	3	4
1	146-071	3 Behälter	21,95 / 26,12	
2	146-072	4 Behälter	22,95 / 27,31	
3	146-073	5 Behälter	23,95 / 28,50	
4	146-074	6 Behälter	24,95 / 29,69	



Speisenausgabe

Universal-Box

glasklare Universal-Box aus SAN,
 Die Frontklappe lässt sich entweder auf- und zuklappen oder aber nach hinten schieben und bleibt so dauerhaft geöffnet.
 Durch entsprechende Arretierungen können mehrere Boxen rutschsicher übereinander und nebeneinander gestapelt werden. Zu 1 Stück montiert im Karton.

L/B/H: 260 x 150 x 155 mm 

Preis pro Box
 6000-tr 10,04 / 11,95



Bügelglas

- 2 Liter,
- Abmessung 12 x 12 cm x Höhe 22 cm
- mit luftdichtem Klappdeckel
- passend für Buffet-Ständer Artikel 134-057 von Seite 109 

134-058 8,25 / 9,82



inkl. Batterien (9V-Blockbatterie)

und Kalibrierprotokoll

Infrarot-Thermometer testo 830-T1

Messungen der Oberflächen-
temperatur berührungslos,
Breiter Messbereich,
Hohe Genauigkeit: $\pm 1,5\text{ }^\circ\text{C}$,
Maße: 190 x 75 x 38 mm,
Gewicht: 200 g,
Gehäusematerial: ABS,



HACCP-konform



Art.-Nr.	Messbereich	Stückpreis
142-234	-30 bis +400 °C	82,35 / 98,-

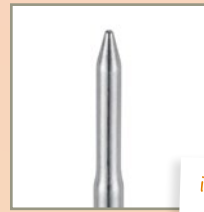

inkl. Batterien, Fühlerschutzkappe,

Gürtelclip und Kalibrierprotokoll

Einstechthermometer – testo 106 als Set inkl. Schutzhülle und Halte-Clip

Breiter Messbereich: -50 bis $+275\text{ }^\circ\text{C}$
Hohe Genauigkeit: $\pm 0,5\text{ }^\circ\text{C}$ im Lebensmittelbereich
Schnelle Ergebnisse: Reaktionszeit ca. 10 Sekunden
Leicht & handlich: nur 80 g, kompakte Bauform
Robust & hygienisch: *IP67 mit TopSafe,

HACCP-konform



Art.-Nr.	Messbereich	Stückpreis
142-225	-50 bis +275 °C	66,39 / 79,-



Einstech-Thermometer

Einstechtiefe des Edelstahl-Fühlers ca. 70 mm,
inkl. Knopfzelle LR 44,
umschaltbar auf °F (Fahrenheit)
automatische Abschaltung nach 15 Minuten

Art.-Nr.	Messbereich	Stückpreis
1030 004	0°C bis +120°C	9,24 / 11,-



Einstech- Thermometer

digital, Einstechtiefe des
Edelstahl-Fühlers ca. 110 mm

Art.-Nr.	Messbereich	Stückpreis
A293.043	-50°C bis +150°C	13,60 / 16,18



Kühlschrank-/ Tiefkühl-Thermometer

Edelstahlgehäuse zum Hängen oder Stellen,
analog, Ø 42 mm

Art.-Nr.	Messbereich	Stückpreis
A292.048	-30°C bis +30°C	7,23 / 8,60



sehr großer
Messbereich!

Digital-Thermometer

mit Knopfzelle LR 44,
automatische Abschaltung nach 15 Min,
Einstechtiefe ca. 110 mm

Art.-Nr.	Messbereich	Stückpreis
1030 005	-50°C bis +300°C	12,79 / 15,22



Einstech-Thermometer

analog, Einstechtiefe des
Edelstahl-Fühlers ca. 110 mm

Art.-Nr.	Messbereich	Stückpreis
A292.044	-10°C bis +100°C	6,38 / 7,59



Kühlschrank-/ Tiefkühl- Thermometer

analog, Edelstahlgehäuse mit
Aufhängevorrichtung, B 115 x T 25 x H 10 mm

Art.-Nr.	Messbereich	Stückpreis
A292.043	-40°C bis +25°C	6,80 / 8,09

Digital-Thermometer

mit Timerfunktion, Temperaturbereich von $-50\text{ }^\circ\text{C}$ bis $250\text{ }^\circ\text{C}$,
Maßeinheit $^\circ\text{C}$ oder $^\circ\text{F}$, Graduierung $1\text{ }^\circ\text{C}$, Sperrmodus
zur kontinuierlichen Temperaturüberwachung,
Min./Max. Temperatur-Funktion, Temperatur Alarm,
150 mm Edelstahlsonde, geeignet zum Verbleib im Ofen,
1x Batterie 1.5V AAA Alkaline-Batterie inklusive

Art.-Nr.	Messbereich	Stückpreis
134-155	-50°C bis +250°C	13,75 / 16,36



Eieruhr/ Kurzzeitmesser

Laufzeit maximal 60 Minuten

1029 000	8,29 / 9,87
----------	-------------



große 2-Liter Rührschüssel
mit Griff und Ausgießer



Analog-Waage Soehnle CULINA PRO 5 kg

B/T/H: 26,5 x 26,5 x 18,0 cm
analog,

- Material: Kunststoff
 - Farbe: Weiß
 - Tragkraft: 5 kg
 - Teilung: 50 g
- mechanische Zuwiegefunktion

mitgelieferte, abnehmbare Rührschüssel
mit Griff, Ausgießer und 2,5 l Volumen

065

65054

18,87 / 22,45



Digital-Waage Soehnle ROMA 5 kg

- Tragkraft 5 kg
- Teilung 1 g
- großes Display für gute Ablesbarkeit
- Wiegeteller aus Sicherheitsglas
- leichte Reinigung (Platte abnehmbar)
- Auswahl g oder lb
- modisches Design
- Zuwiegefunktion „Tare“

Batterien sind nicht im
Lieferumfang enthalten!

065

W01580

20,54 / 24,45



leichte Reinigung:
Platte abnehmbar



Präzisionswaage digital 10 kg

B/T/H: 160 x 210 x 30mm,

- Tragkraft 10 kg, Einteilung 1 g
- spritzwassergeschütztes Gehäuse (IP67)
- integ. Akku (USB-Kabel zum Aufladen im Lieferumfang enthalten)
- Gehäuse aus schwarzem ABS gefertigt und die Wiege-Plattform besteht aus satiniertem Edelstahl
- Anzeige erfolgt in Gramm (g), Kilogramm (kg), Milliliter (ml), Pfund (lb) oder Unzen (oz),
- mit Abschaltautomatik, automatischer Tara und Überlast- bzw. Schwachstromanzeige

047

146-025

20,95 / 24,93

spritzwassergeschützt



mit integriertem
Akku, Ladekabel
im Lieferumfang
enthalten

Präzisionswaage digital 15 kg

B/T/H: 266 x 269 x 34mm

- Höchstkapazität bis 15000 g, Graduierung bis 1g
- Minimalgewicht: 2g
- Wiegefläche aus Edelstahl
- Hochpräziser Sensor ermöglicht akkurate Abwiegeergebnisse
- Anzeige in Gramm
- Touch: Einschalten/Ausschalten, Tarierfunktion
- Automatische Nullung, Anzeige bei Überlast und niedriger Batteriekapazität
- Automatische Ausschaltfunktion
- Versorgung: 3 x AAA Batterien (nicht im Lieferumfang enthalten)

047

146-032

32,50 / 38,67





Artikel	Länge/Eigenschaften	Art.-Nr.	Stückpreis
1 Salatzange	24 cm	1794 240	4,92 / 5,86
3 Servierzange, Löffel + perforiert	19 cm	1674 190	3,86 / 4,59
4 Spaghettizange	20 cm, 2 x 6 Zinken	1591 200	4,47 / 5,32
5 Universalzange	30 cm, mit Verriegelung	1599 300	5,56 / 6,61
6 Universalzange mit Nylonkopf	30 cm, Aufhänger, gummierte Grifffläche, mit Verriegelung	1599 301	6,63 / 7,89

Universalzange aus Polycarbonat

- kälte-/ hitzebeständig von -40°C bis $+125^{\circ}\text{C}$
- unzerbrechlich
- spülmaschinen- & mikrowellengeeignet

Farbe	Länge / cm	Art.-Nr.	Stückpreis
klar	22,5	9435 225	4,07 / 4,85
schwarz	22,5	9435 226	



Hochwertige Universalzange

Edelstahl, 23 cm, Griff mit farbigem Kunststoffüberzug nach HACCP

Farbe	Art.-Nr.	Stückpreis
weiß	1549 240	jeweils 4,72 / 5,61
rot	1549 241	
blau	1549 242	
gelb	1549 243	
braun	1549 244	
grün	1549 245	
schwarz	1549 246	

Zange für Kinderhände aus Edelstahl/Silikon, 23 cm

Durch die angenehme Länge von 23 cm und die breiten, mit Silikon versehenen Greifflächen lässt sich sicher, ruhig und gezielt greifen.



Die Griffzange funktioniert einhändig – die andere Hand bleibt frei, um zu helfen, zu halten oder zu stützen. Das erleichtert pädagogische Arbeit enorm.



- Länge: 23 cm
- aus Edelstahl, mit Feststellung
- Silikonapplikationen für guten Halt
- spülmaschinengeeignet



142-209 5,87 / 6,99



Schöpfkellen

aus rostfreiem Edelstahl 18/10, oder PBT-Kunststoff extra stabile Profi-Qualität



ideale Größe für (Krippen)-Kinder

für Links- und Rechtshänder geeignet

	Ø/cm	Inhalt/Ltr.	Länge/cm	Art.-Nr.	Stückpreis
Schöpfkelle, fugenlos aus einem Stück, schwere Ausführung					
1	Ø 5 cm	0,05 Ltr.	24 cm	2086 050	7,46 / 8,87
2	Ø 6,5 cm	0,07 Ltr.	27cm	2086 065	7,01 / 8,34
3	Ø 7 cm	0,09 Ltr.	27 cm	2086 070	7,56 / 9,00
4	Ø 8 cm	0,125 Ltr.	30 cm	2086 080	11,34 / 13,50
	Ø 9 cm	0,20 Ltr.	32 cm	2086 090	13,03 / 15,50

	Ø/cm	Inhalt/Ltr.	Länge/cm	Art.-Nr.	Stückpreis
Schöpfkelle, mittelschwere Ausführung, Edelstahl 18/10					
5	Ø 8 cm	0,13 Ltr.	26 cm	515 000	8,36 / 9,95
Schöpfkelle der Serie HELO, leichte Ausführung, Edelstahl					
7	Ø 8,5 cm	0,08 Ltr.	28 cm	106-009	3,80 / 4,52
Saucenkelle mit beidseitiger Ausgusschnaupe					
11	Ø 6 cm	0,025 Ltr.	20,5 cm	3357/210	7,70 / 9,16



große Form für kinderleichte Bedienung

Polyamid-Kunststoff für die schonende Behandlung von beschichteten Pfannen

Bitte bei der Bestellung die **Farbnummer** angeben.

- 730
- 710
- 911
- 790



made in GERMANY

Küchenhelfer aus PBT-Kunststoff

004

Unsere farbenfrohen Küchenhelfer aus hochwertigem, faserverstärktem Kunststoff PBT (Polybutylenterephthalat) wurden speziell für den Koch- und Brateinsatz entwickelt. Durch die Unbedenklichkeit des Materials auch in diesen Temperaturbereichen eignen sich unsere Produkte hervorragend für diese Anwendungen. Unsere Küchenhelfer sind **spülmaschinenbeständig, mikrowelleneeignet, geschmacks- und geruchsneutral** und verfügen über eine ausgezeichnete Beständigkeit gegenüber Fett und Öl.

	Artikel	Länge/cm	Art.-Nr.	Stückpreis
1	Schöpfkelle 70 ml	25,0	0269- Farbnr.	2,48 / 2,95
2	Schöpfkelle 130 ml	30,0	0255- Farbnr.	2,74 / 3,26
3	Spaghettilöffel	31,0	0159- Farbnr.	2,74 / 3,26
4	Servierlöffel	26,5	0137- Farbnr.	2,48 / 2,95
5	Wender geschlitzt	26,0	0231- Farbnr.	1,78 / 2,12
6	Wender	29,0	0135- Farbnr.	3,26 / 3,88
7	Rundlöffel	31,0	0221- Farbnr.	1,78 / 2,12
8	Salatbesteck	31,0	0235- Farbnr.	5,30 / 6,31
9	Gemüselöffel	30,5	0233- Farbnr.	2,74 / 3,26
10	Schöpflöffel geschlitzt	30,5	0249- Farbnr.	2,74 / 3,26
11	Spitzlöffel	31,0	0225- Farbnr.	1,78 / 2,12

ab 150,-€ Bestellwert versandkostenfrei, darunter 6,95 € Porto

Herstellerverzeichnis auf Seite 241 – für diese Seiten gilt: sofern nicht anders angegeben 003

Zubereitung & Geräte



nur **15,95**
inkl. MwSt.

Dosenöffner Auto Safety – für Deckel ohne scharfe Kanten!

Dieses Qualitätsprodukt von KUHN RIKON öffnet mühelos Dosen jeder Art und Größe. Das Besondere: Weder an der Dose noch am Deckel entstehen scharfe Grate oder gefährliche Kanten. UND: Anschließend ist der Deckel problemlos wieder aufsetzbar!

Kunststoff – Länge: 18,4 cm

135-686-01 rot 16,72 / 19,90

097

zum Video



Seitliche Greifzange zum Deckel-Abnehmen



Keine scharfen Grate oder gefährliche Kanten an Dose und Deckel



Deckel wieder aufsetzbar

Apfel- und Birnenteiler mit Schneidmesser

- das robuste Original aus Aluminium
- 10 gleiche Stücke und Entfernen des Kerngehäuses in einem Arbeitsgang
- speziell geschliffene Messereinheit
- der passende tellerartige Untersatz sorgt für das vollständige Durchschneiden der Frucht

135-871 15,96 / 18,99

124



Mehrfunktions-Haushaltschere

Griffe schwarz, Flaschenöffner-Funktion, rostfreie Edelstahlklingen

269008 5,00 / 5,95



Eierteiler 2-teilig

Edelstahl rostfrei
spülmaschinengeeignet, pflegeleicht

269006 3,97 / 4,72



Apfelteiler mit Kunststoff-Oberteil

Edelstahl rostfrei, spülmaschinengeeignet

269005 4,23 / 5,03



teilt in 8 Stücke



Zitrus- und Orangenpresse LIMETTA

- erhältlich in 2 Farben
- scharf ausgearbeitete Lamellen am Presskegel sorgen für ein besonders gutes Pressergebnis
- mit rutschfestem Gummiring im Boden  124

135-869-01 187 x 170 x 105 mm, 350 ml 5,87 / 6,99

135-869-02 187 x 170 x 105 mm, 350 ml 5,87 / 6,99



grün 02



Zitronenpresse 2-teilig

Edelstahl rostfrei  003

1401 000

11,26 / 13,40

Tiefer Seiher mit Hohlgriffen

innen und außen poliert, gedrückter Rand, spülmaschinenfest, pflegeleicht

106-018 Ø 28cm 7,10 / 8,45



Salatschleuder von Leifheit

transparente Schüssel aus Kunststoff, leichtgängige Kurbel für Links- und Rechtshänder, Inhalt 4,2 Liter  065

134-197 Weiß/Grün 16,76 / 19,95



Apfelschäler 3 in 1

Schält, schneidet und entkernt Äpfel gleichzeitig innerhalb kürzester Zeit. Ohne das abnehmbare Messer auch zum (Kartoffel)Schälen geeignet.



- Edelstahl-Messer
- Silikon-Saugfuß
- Edelstahl rostfrei
- großer Spaß für die Kleinen

15 x 12 x H 30 cm  124

106-014

29,37 / 34,95



nur **34,95**
inkl. MwSt.

Hebel umlegen → Fuß saugt sich auf Tischplatte / ebenem Untergrund fest

Äpfel, Kartoffeln etc. sind leicht aufzustecken trotz abgerundeter Spitzen (kein Verletzungsrisiko)



Saugfuß sorgt für sicheren Stand

Teigportionierer, 900 ml

- ideal zum Dosieren von Rührteig für Muffins, CakePops, Donuts, Pfannkuchen und Co.
- einhändige Bedienung durch Druckfunktion im Griff
- BPA-frei

124

135-870 170 x 114 x 188 mm 16,80 / 19,99



Pizzaroller

Edelstahl, gummierte Griffzone

111

106-024 21 cm 4,83 / 5,75



Eisportionierer

Edelstahl 18/10

1443 040 Ø 4,0 cm 6,64 / 7,90



Messbecher

transparentes Polypropylen, erhabene Skala, 100 ml Skalierung

Inhalt/Liter	Ø/cm	Höhe/cm	Art.-Nr.	Stückpreis
0,5	9,0	14,0	9306 050	3,20 / 3,81
1,0	12,0	17,0	9306 100	3,23 / 3,84
2,0	15,0	20,5	9306 200	5,88 / 6,99



Kinderkochmesser mit Klingenschutz, 2-teilig

- ab 3 Jahren – Maße: 21 x 5 x 1,5 cm
- Klinge: rostfreier Stahl, Haube/Griff: PP
- Antihaftbeschichtung, inkl. Klingenschutz, ergonomischer Griff mit Struktur, PFAS-freie Beschichtung, Reinigung per Hand

036



Farbe	Klinge / mm	Motiv	Art.-Nr.	Setpreis
zartes rosa	95	Meerjungfrau	142-239	
graugrün	95	Dino	142-238	10,08 / 11,99
blau	90	Space	135-863	



Carl Schmidt Sohn

Timeless Quality 200 Years of Culinary Expertise

SILVANO Küchenmesserset, 5-teilig, Edelstahl, 16 cm

Das 5-teilige SILVANO Küchenmesserset aus rostfreiem Stahl bringt Frische und Farbe in den Alltag. Die farbigen Griffe liegen angenehm in der Hand und sorgen sofort für gute Laune – egal ob beim Portionieren von Obst, beim Vorbereiten kleiner Snacks oder beim Anrichten der nächsten Brotzeit.

Durch die leuchtenden Farben sind die Messer im Küchenalltag schnell wiederzufinden – in der Schublade wie auch nach dem Spülen. Praktisch, handlich, vielseitig – und immer ein fröhlicher Hingucker.

- 5-teilig
- aus Edelstahl
- farbige Griffe
- Länge 16 cm

024

142-223 5er Set 5,45 / 6,49





Schälmesser

Klinge 8 cm, farbiger Griff, HACCP



Farbe	Art.-Nr.	Stückpreis
rot	6903 081	3,96 / 4,71
blau	6903 082	
gelb	6903 083	
schwarz	6903 084	
grün	6903 085	

Messerblock „Profi“ 6-teilig

Qualitäts-Messerset, spülmaschineneignet, komplett mit

- Kochmesser (Klinge 20 cm),
- Brotmesser (Kl. 20 cm),
- Fleischmesser (Kl. 20 cm),
- Küchenmesser (Kl. 12 cm),
- Filetmesser (Kl. 9 cm),

dreifach genietete Kunststoffgriffe durchgehender Klingens Stahl, Naturholzblock mit rutschfesten Füßen

Art.-Nr.	Stückpreis
132-337	39,45 / 46,95



inkl. Naturholzblock mit rutschfesten Füßen

Brotmesser, 22 cm Klinge

Melamin-Kunststoff-Griffe vollgeschmiedeter rostfreier Stahl, spülmaschinenfest, dreifach genietet

6111 220 11,93 / 14,20



01

02

03

04

Superscharf-Messer Solingen



geeignet als Brotzeit-/ Steak-/ Pizzamesser hochpräziser Wellenschliff, Länge 22,2 cm

Art.-Nr.	Stückpreis
660116-Farbnr.	4,16 / 4,95



Küchenmesser glatt

Klinge Edelstahl, Klinge 7 cm, handlicher Kunststoffgriff



Art.-Nr.	Stückpreis
3606/Farbnr.	2,17 / 2,58

Farbnummern:
073 blau 076 grün 070 rot



Hochwertige Schneidebretter – farbig

aus hochwertigem Polyethylen-Kunststoff
nach HACCP-Vorschrift

Dieses farbige Schneidebrett ist gefertigt nach der HACCP-Vorschrift (Hazard Analysis Critical Control Points). Dies ist ein vorbeugendes System, das die Sicherheit von Lebensmitteln und Verbraucher gewährleistet.

Verhinderung von Kreuzkontamination: Das Risiko der Übertragung von Bakterien wie Salmonellen wird durch die Trennung verschiedener Lebensmittelgruppen minimiert und der Einsatzbereich der Schneidebretter sichtbar gemacht.



robust, hygienisch und leicht zu reinigen

mit 6 Gummifüßen,
50 x 30 x 2 cm

Art.-Nr.	Farbe	Stückpreis
1830 500	weiß	20,71 / 24,64
1830 501	rot	
1830 502	blau	
1830 503	gelb	
1830 504	braun	
1830 505	grün	



mit 6 Gummifüßen,
1/1 Gastronorm,
53 x 32,5 x 2 cm



Art.-Nr.	Farbe	Stückpreis
1830 530	weiß	22,34 / 26,59
1830 531	rot	
1830 532	blau	
1830 533	gelb	
1830 534	braun	
1830 535	grün	



OHNE Gummifüße,
mit Griffloch,
40 x 25 x 1,2 cm



Art.-Nr.	Farbe	Stückpreis
1833 400	weiß	
1833 401	rot	
1833 402	blau	
1833 403	gelb	10,83 / 12,89
1833 404	braun	
1833 405	grün	



PE-Schneide- und Servierbrett

ohne Gummifüße, mit Griffloch, 2 Größen, 3 Farben



Art.-Nr.	L x B x H	Stückpreis
134-031-Farbe	24 x 15 x 0,5 cm	2,52 / 3,00
134-032-Farbe	29 x 19,5 x 0,5 cm	3,34 / 3,98

Bei Bestellung bitte Farbe angeben: rot, grün, weiß



Schneidebrett- und Küchenbürsten

Polypropylen

Art.-Nr.	Farbe	Stückpreis
3305 150	weiß	
3305 152	blau	3,65 / 4,35
3305 155	grün	



Schneidebrett Polyethylen weiß

mit Gummifüßen, ohne Griffloch

Art.-Nr.	LxBxH/cm	Stückpreis
1830 300	30 x 20 x 1,5	9,24 / 11,-
1830 400	40 x 30 x 2,0	18,23 / 21,70
1830 500	50 x 30 x 2,0	20,71 / 24,64

ohne Gummifüße, mit Griffloch

Art.-Nr.	LxBxH/cm	Stückpreis
1829 240	24 x 15 x 1	4,31 / 5,12
1829 340	34 x 23 x 1	7,62 / 9,07

mit und ohne
Griffloch erhältlich



nicht für kleine
Bretter geeignet

Bretthalter für 8 Bretter

Edelstahl, extra große, schwere Ausführung
8 Bretter je 3 cm

1830 008	29,5 x 26 x 26	32,11 / 38,21
----------	----------------	---------------

Tranchierbrett aus hochwertigem Kunststoff mit Rutsch-Stop



- hygienisch
- hohe Schnittfestigkeit
- beidseitig verwendbar
- lebensmittelgeeignet
- spülmaschinengeeignet
- rutschhemmende Spezialbeschichtung

abgerundet, mit Griff und Aufhänge-Loch



Art.-Nr.	Maße	Stückpreis
109-001	25 x 15 x 0,9 cm ohne Safrille	4,55 / 5,41
109-002	31,5 x 20 x 0,9 cm mit Safrille	5,78 / 6,87
109-003	40 x 24 x 0,9 cm mit Safrille	8,19 / 9,75



1



2

Hartglas-Schneideplatte

- gehärtetes Spezialglas mit 4 rutschfesten Elastikfüßen
- im normalen Gebrauch nahezu unzerbrechlich
- spülmaschinengeeignet und hitzebeständig



	Art.-Nr.	L x B x H	Stückpreis
1	134-195-01	30 x 20 x 0,7 cm	3,91 / 4,65
	134-195-02	40 x 30 x 0,7 cm	6,93 / 8,25
2	134-196-01	30 x 20 x 0,7 cm	5,00 / 5,95
	134-196-02	40 x 30 x 0,7 cm	8,36 / 9,95

Hochflexible Schneidunterlage aus PEVA-Kunststoff, 38 x 29 x 0,2 cm, rutschfest

Das Material ist hochflexibel, dadurch gelingt das Schneidgut einfach durch leichtes Knicken sicher in eine Schale, Topf oder Pfanne. Die Anti-Rutsch-Beschichtung sowie die Wärmebeständigkeit bis 120°C zeichnen dieses Produkt aus.



- hygienisch
- hohe Schnittfestigkeit
- lebensmittelgeeignet
- spülmaschinengeeignet

Art.-Nr.	Farbe	Stückpreis
109-019-01	weiß	4,61 / 5,48
109-019-03	grau	
109-019-04	rot	



- umlaufende Safrille
- gebogene Vorderkante

Schneidbrett

weißer Kunststoff, lebensmittelecht, umlaufende Fettrinne, gebogene Vorderkante,

48 x 37,5 x 4,5 cm, Schnittfläche 41,5 x 30 cm



Art.-Nr.	Preis von Bartscher	Stückpreis
A120.593	25,00 / 29,75	21,25 / 25,29

Brot-Schneidebrett MIT Messer

47,5 x 26 x 4 cm
Krümelschale Edelstahl,
aus Naturholz,
GRATIS Brotmesser



GRATIS
Brotmesser

C120.100 33,19 / 39,50

Frühstücksbrettchen aus Melamin



- verschiedene Motive
- 4 rutschfeste Füße, spülmaschinengeeignet
- Maße: 23,5 x 14 x 0,4 cm

Art.-Nr.	Motiv	Stückpreis
134-040-06	Faultier	4,29 / 5,11
134-040-08	Guten Morgen	
134-040-09	Glückskäfer	



besonders
große Töpfe



Topfset - 4 Töpfe inkl. Deckel

Chrom-Nickel-Stahl 18/10
mit Schüttrand und Kaltgriffe
geeignet für Induktion, Gas und Elektro
insg. 8-teilig

012

Volumen	Durchmesser	Höhe
8 Liter	Ø 24 cm	20,0 cm
9 Liter	Ø 26 cm	20,5 cm
13 Liter	Ø 28 cm	22,5 cm
15 Liter	Ø 30 cm	25,0 cm

Art.-Nr.	UVP	reduzierter Preis
132-120	215,00 / 255,85	182,75 / 217,47

Kochtopf-Set 4 Töpfe inkl. Deckel + 1 Pfanne

Chrom-Nickel-Stahl
mit Schüttrand und Kaltgriffe
geeignet für Induktion, Gas und Elektro
insg. 9-teilig

012

Volumen	Durchmesser	Höhe
4 Töpfe mit Deckel		
2,0 Liter	Ø 16 cm	10,0 cm
2,7 Liter	Ø 18 cm	11,0 cm
5,1 Liter	Ø 24 cm	11,5 cm
6,1 Liter	Ø 20 cm	20,0 cm
1 Pfanne		
2,8 Liter	Ø 24 cm	6,5 cm



Art.-Nr.	UVP	reduzierter Preis
132-121	142,00 / 168,98	120,70 / 143,63

Bräter/Auslageschale

Mit 2 Fallgriffen und bordiertem Rand, ohne
Sandwichboden. Nicht für Herdplatten
geeignet, nur für Backofen

003



Art.-Nr.	Größe/cm	Stückpreis
1106 350	37 x 27 x 6	18,07 / 21,50
1106 400	43 x 31 x 7	23,95 / 28,50



ELO Aluguss Bräter

- Aluguss mit langlebiger Antihafveredlung
- mit Grilleinsatz und Aromaknopf im Deckel
- fettarme und fettfreie Zubereitung möglich
- backofenfest bis 240°C (Glasdeckel 180°C)
- spülmaschinengeeignet
- für alle Herdarten, auch Induktion geeignet



PFAS FREE



Art.-Nr.	Größe/cm	Liter	UVP von Elo	Stückpreis
82660	40 x 26 x 16,5	7,0	108,40 / 129,00	66,39 / 79,-



Topfset Black Steam mit Abdampffunktion, 3 Töpfe inkl. Deckel + 1 Stielkasserolle

Dieses hochwertige Topfset überzeugt durch seine präzise Literskala auf der hochglanzpolierten Innenfläche, die Ihnen beim Kochen hilft. Gezielt gesetzte Öffnungen in seinem breitrempigen Deckel und eine entsprechende Ausbuchtung im Topfrand leiten den Dampf seitlich ab und das Abgießen erfolgt durch den Ausguss auch kontrolliert. Ausgestattet mit Silikon ummantelten, geschweißten Edelstahlhohlgriffen bieten die Töpfe sicheren Halt und Komfort. Die Glasdeckel mit stoßfestem Edelstahlrand und Abgießlöchern erleichtern das Kochen und Servieren.



hitzeisolierende Silikon-Griffe

Optimale Edelstahl-Töpfe für Herde mit Kochfeldabzug – optimiert für Muldenlüfter + kontrolliertes Abgießen.

Volumen	Durchmesser	Höhe
Fleischtopf mit Glasdeckel		
1,6 Liter	Ø 16 cm	9,8 cm
2,6 Liter	Ø 20 cm	9,8 cm
5,4 Liter	Ø 24 cm	13,8 cm
Stielkasserolle		
1,2 Liter	Ø 16 cm	7,8 cm

Art.-Nr.	UVP	reduzierter Preis
116-028	108,40 / 129,00	83,19 / 99,-



integrierte Volumenskala

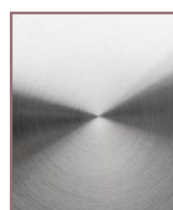

energiesparender Kapselboden



Ausguss für tropffreies umschenken



kontrolliertes Abdampfen



Induktions-Topfset JASPIS 4 Töpfe inkl. Deckel + 1 Stielkasserolle

Die Töpfe bestehen aus rostfreiem Edelstahl 304 welcher auch spülmaschinengeeignet ist. Von innen satiniert verfügen sie über eine Volumenskala, an der sich schnell und einfach Flüssigkeiten abgemessen lassen. Der energiesparende Kapselboden ist für alle Herdarten geeignet, auch für Induktion und sorgt für eine gleichmäßige Wärmeverteilung.

Besonderheit: Integriertes Öl-Dosiersystem (Oil Optimizer) zur richtigen Dosierung von Bratöl



Volumen	Durchmesser	Höhe
Bratentopf mit Glasdeckel		
2,7 Liter	Ø 20 cm	10,0 cm
Fleischtopf mit Glasdeckel		
1,9 Liter	Ø 16 cm	11,0 cm
3,2 Liter	Ø 20 cm	12,0 cm
5,6 Liter	Ø 24 cm	14,0 cm
Stielkasserolle		
1,3 Liter	Ø 16 cm	8,3 cm

Art.-Nr.	UVP	reduzierter Preis
134-156	175,63 / 209,00	109,24 / 130,-



integrierte Volumenskala



energiesparender Kapselboden



Abgießrand



Integriertes Öl-Dosiersystem

Zubereitung & Geräte

weitere Größen
auf Anfrage!



Suppentopf

Ø/cm	Inhalt/Ltr.	Höhe/cm	Art.-Nr.	Stückpreis
20	6	20	2301 200	33,19 / 39,50
24	10	24	2301 240	54,62 / 65,00
28	17	28	2301 280	68,91 / 82,00
32	25	32	2301 320	109,24 / 130,00
36	36	36	2301 360	126,05 / 150,00



Fleischtopf

Ø/cm	Inhalt/Ltr.	Höhe/cm	Art.-Nr.	Stückpreis
20	4	14	2305 200	34,03/40,50
24	6,5	16	2305 240	46,22/55,00
28	11	18	2305 280	57,14/68,00
32	16	20	2305 320	85,71/102,00
36	22	22	2305 360	94,12/112,00



Bratentopf

Ø/cm	Inhalt/Ltr.	Höhe/cm	Art.-Nr.	Stückpreis
24	5	11	2315 240	40,34 / 48,00
28	7	13	2315 280	52,10 / 62,00
34	9	7,5	2315 340	65,55 / 78,00
36	14	14	2315 360	84,03 / 100,00
40	18,5	15	2315 400	109,24 / 130,00



Stielkasserolle

Ø/cm	Inhalt/Ltr.	Höhe/cm	Art.-Nr.	Stückpreis
14	1	7	2320 140	20,17 / 24,00
16	1,5	9,5	2320 160	23,53 / 28,00
18	2,5	10,5	2320 180	26,89 / 32,00
20	3	10,5	2320 200	29,41 / 35,00
24	5	11	2320 240	42,02 / 50,00

CHEFPROOF

BY WAS GERMANY

18/10

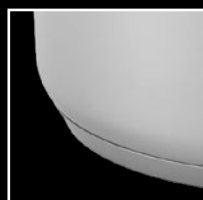

• Kapselboden



• Schüttrand



• Geschweißte Kaltgriffe



Sauteuse

Ø/cm	Höhe/cm	Art.-Nr.	Stückpreis
16	6	2342 160	18,49 / 22,00
20	6,5	2342 200	24,37 / 29,00
24	7,5	2342 240	30,25 / 36,00



Deckel für CHEFPROOF

Ø/cm	Art.-Nr.	Stückpreis
16	2380 160	6,30 / 7,50
20	2380 200	8,40 / 10,00
24	2380 240	9,66 / 11,50
28	2380 280	11,76 / 14,00
32	2380 320	15,97 / 19,00
34	2380 340	17,65 / 21,00
36	2380 360	20,17 / 24,00
40	2380 400	22,27 / 26,50

COOKWARE 53



- Kapselboden
- Schüttrand
- Geschweißte Kaltgriffe



Suppentopf mit Deckel

Ø/cm	Inhalt/Ltr.	Höhe/cm	Art.-Nr.	Stückpreis
20	6	20	5302 200	34,87 / 41,50
24	9	20	5302 240	41,60 / 49,50
28	13	22	5302 280	62,18 / 74,00
32	20	26	5302 320	75,63 / 90,00



Fleischtopf mit Deckel

Ø/cm	Inhalt/Ltr.	Höhe/cm	Art.-Nr.	Stückpreis
16	2,6	14	5305 160	22,27 / 26,50
20	4,8	15	5305 200	30,67 / 36,50
24	6	13,5	5305 240	41,60 / 49,50
28	11	19	5305 280	63,03 / 75,00



Bratentopf mit Deckel

Ø/cm	Inhalt/Ltr.	Höhe/cm	Art.-Nr.	Stückpreis
16	1,9	10	5315 160	19,75 / 23,50
20	3,6	11,5	5315 200	27,73 / 33,00
24	5,2	11,5	5315 240	37,39 / 44,50
28	8,5	13	5315 280	49,58 / 59,00



Stielkasserolle

Ø/cm	Inhalt/Ltr.	Höhe/cm	Art.-Nr.	Stückpreis
16	1,5	8	5320 160	16,39 / 19,50
20	3	10	5320 200	21,43 / 25,50
24	5	11,5	5320 240	29,83 / 35,50



Pfanne

Ø/cm	Höhe/cm	Art.-Nr.	Stückpreis
24	5	5340 240	23,95 / 28,50
28	5,5	5340 280	33,61 / 40,00

Edelstahl-Topf mit Deckel, Profi-Qualität, 10 & 17 Liter

- hochwertiger Edelstahl rostfrei
- extra starker Sandwichboden (verkapselt)
- wärmeabweisende Edelstahlgriffe
- hitzebeständiger Glasdeckel
- für alle Herdarten – auch Induktion



Topf mit Deckel, 10 Liter Ø 24 cm, Höhe 22,0 cm

107-006 37,77 / 44,95

Topf mit Deckel, 17 Liter Ø 30 cm, Höhe 25,0 cm

107-007 49,58 / 59,00

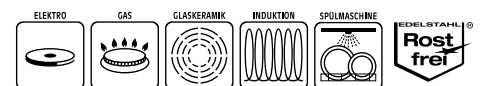

KOMPLETTES SORTIMENT
100 % PFAS FREE –
BESCHICHTET MIT DER
ELODUR® ANTIHAFTVERSIEGELUNG

Unsere Pfannen wurden komplett auf die PFAS-freien, kratzfesten und umweltfreundlichen ELODUR® Antihftversiegelungen umgestellt. Und das erkennen Sie an dem grünen Label.

ELODUR®



ELODUR® ist eine innovative, PFAS- und PTFE-freie Antihftversiegelung auf mineralisch-keramischer Basis. Die Versiegelungen zeichnen sich durch einen langanhaltenden Antihft-Effekt, hervorragende Kratzfestigkeit und müheloses Reinigen aus.

*für bewussten Genuss
 und ein gutes Gefühl in der Küche.*



Integriertes Öl-Dosiersystem



Weniger ist mehr – für bewusste und gesunde Ernährung!

DIE MACHT DER RINGE

Gutes Kochen ist auch eine Frage der Psychologie. So nimmt man gern von allem ein bisschen mehr. Das genial einfache ELO Öl-Dosiersystem zeigt sofort das richtige Maß an – 1 Teelöffel entspricht der Fläche des inneren Ringes, 1 Esslöffel der des äußeren Ringes.

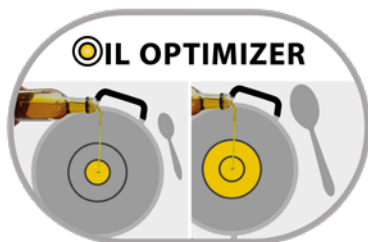

Wabenstruktur und Dosiersystem für fettarme Zubereitung der Speisen



Pfanne ELO Smart Wave

Für anspruchsvolle Köche – Die Bratpfanne Smart Wave ist aus geschmiedetem Aluminium hergestellt und dank der hochwertigen, PFAS-freien ELODUR® Select Antihftversiegelung brennt nichts an. Die Wabenbodenstruktur verteilt das Fett gleichmäßig und hält es auf Abstand, und dank integrierter Öldosiererringe ist fettreduziertes Braten garantiert. Der gelochte Induktionsboden ist für alle Herdarten geeignet und sorgt für eine gute Wärmeverteilung vom Boden bis zum Rand.

- Geschmiedetes Aluminium
- Hochwertige ELODUR® Select Antihftversiegelung und Öl-Dosiersystem (Oil Optimizer) für besonders knuspriges Braten
- Sehr gute Wärmeleitung
- Kratzfest und spülmaschinengeeignet
- Für alle Herdarten geeignet

Art.-Nr.	Ø x Höhe/cm	UVP von ELO	Stückpreis
75320	20 x 4,8	26,81 / 31,90	15,92 / 18,95
75324	24 x 5,3	33,53 / 39,90	19,39 / 22,95
75328	28 x 5,8	41,93 / 49,90	24,33 / 28,95
75332	32 x 6,0 (mit Gegengriff)	52,01 / 61,90	29,37 / 34,95



Kratzfeste, geschmiedete Aluminiumpfanne Elo Pure Belugo

Die geschmiedete Aluminium-Pfanne ist mit der hochwertigen, kratzfesten ELODUR® Select Antihafversiegelung ausgestattet und besitzt eine hohe Temperaturbeständigkeit. Tropffreies Abgießen wird durch den verstärkten Rand ermöglicht. Durch den schwarzen Kunststoffgriff mit Flammenschutz ist ein sicheres Handling garantiert.

- Hochwertige ELODUR® Select Antihafversiegelung
- Geschmiedetes Aluminium
- Hohe Temperaturbeständigkeit
- Scharfe und krosse Zubereitung
- Optimal für den fettarmen Einsatz
- Kratzfest und Reinigungsfreundlich
- Für alle Herdarten geeignet



Art.-Nr.	Ø x Höhe/cm	UVP von ELO	Stückpreis
1 Bratpfanne			
59520	20 x 4,3	25,13 / 29,90	18,45 / 21,95
59524	24 x 4,7	31,01 / 36,90	23,49 / 27,95
59528	28 x 5,1	37,73 / 44,90	29,37 / 34,95
2 Crêpes-Pfanne			
59626	26 x 1,6	33,53 / 39,90	23,49 / 27,95

2 Crêpes-Pfanne

Mit unserer robusten Crêpes-Pfanne gelingen leckere Crêpes im Handumdrehen – perfekt für besondere Frühstücke, Kinderfeste oder Backaktionen in der Kita.



Pfanne Relief Evolution

Die geniale Relief verbindet die Eigenschaften und Vorteile einer Edelstahlpfanne, wie z.B. Hitzebeständigkeit, Kratzfestigkeit und scharfes und krosses Anbraten von Speisen, mit denen einer antihafversiegelten Pfanne: Die erhabene Reliefstruktur aus Edelstahl macht die Pfanne absolut kratzfest. Gleichzeitig verhindert die vertiefte Antihafversiegelung, dass Ihr Bratgut anklebt. Sie kann also scharf und kross und gleichzeitig fettarm und gesund.

- Scharfe und krosse Zubereitung für hohe Temperaturen
- Perfekt für den fettarmen Einsatz
- Reinigungsfreundlich
- Backofenfest bis 240 °C
- Für alle Herdarten geeignet



Art.-Nr.	Ø x Höhe/cm	UVP von ELO	Stückpreis
35124	24 x 5,0	75,55 / 89,90	47,06 / 56,-
35128	28 x 5,5	87,39 / 104,00	54,62 / 65,-
35132	32 x 6,0 (mit Gegengriff)	104,20 / 124,00	68,07 / 81,-



Edelstahl Mehrschicht (Edelstahl 18/10 innen, durchgehender Aluminium Kern, magnetischer Edelstahl außen; induktionsfähig)



Erhabene Edelstahlstruktur schützt perfekt die ELODUR® Professional Antihafversiegelung und ist kratzfest.



Öl-Dosiersystem (Oil Optimizer) garantiert einen reduzierten Einsatz von Ölen.



Gleichmäßige Wärmeverteilung vom Boden bis zum Rand, HITZEABSORBIERENDER Edelstahl-Guss-Stiel



PFAS FREE

mit Öl-Dosiersystem

Zubereitung & Geräte

Zubehörset inklusive



- 1 Schneebesen
- 1 Behälter (800 ml)
- 2 Spezialbehälter mit Sichelmesser (500 ml + 1250 ml)
- 1 passender Deckel geeignet für beide Spezialbehälter
- 2 Antirutsch-Untersetzer
- 1 Wandhalterung



Stabmixer-Set

Anschlusswert: 700 W / 230 V 50 Hz
Mixstablänge: 20,7 cm
Gesamtlänge: 41 cm

Bartscher
seit 1876

variabel einsetzbar zum Mixen, Pürieren, Zerkleinern, Quirlen und Rühren, praktisch und einfach umsteckbar für die verschiedenen Funktionen, ergonomisches Edelstahl-Design, einfache und schnelle Reinigung des Zubehörs, Ein-/ Ausschalter, 5 Geschwindigkeitsstufen, Drehzahl max. 17000 UpM

104

Art.-Nr.	Preis von Bartscher	Stückpreis
130.206	103,00 / 122,57	87,55 / 104,18



Standmixer 1,5 Liter

Höhe 38 cm, 600W

- 2 Geschwindigkeitsstufen und Puls-Funktion
- abnehmbarer Mixbehälter aus robustem Kunststoff mit 1,5 Liter Fassungsvermögen
- Deckel mit Nachfüllöffnung
- Drehzahl: 26 400 U/min
- Leistung: ca. 600 W
- Farbe: schwarz, gebürstet
- Euro Stecker: Typ C (CEE 7/16)
- mit Edelmessermesser (4-Klingen)
- spülmaschinengeeigneter Behälter und Deckel
- Maße: 38 x 17 x 21,2 cm (HxBxT)
- Gewicht: 1,55 kg

SEVERIN

Messer
aus Edelstahl



nur
54,99 €
inkl. MwSt.



Praktisch und leicht zu reinigen. Abnehmbare Edelstahlklinge, spülmaschinengeeigneter Behälter und Deckel.



Mit 2 Leistungsstufen und Puls-Funktion für cremige Smoothies, Suppen, Saucen und mehr.

143-136

46,21 / 54,99

104

**Rundum gut versorgt –
so einfach geht's!**

KitaTraum
Wäschefuchs

- **Schnelle Lieferung** – damit alles pünktlich zum Einsatz kommt.
- **Individuelle Beratung** – wir kennen die Bedürfnisse in Kitas.
- **Flexible Bestellmöglichkeiten** – per Telefon, E-Mail oder direkt im Onlineshop.
- **Transparente Preisangaben** – immer netto & brutto ausgewiesen.

Jetzt entdecken & bestellen:

www.kitatraum.de

☎ 0365 55 29 36 27

✉ info@kitatraum.de



SEVERIN

Automatik-Langschlitz-toaster für 4 Toasts

- ca. 1.400 Watt
- (L/B/H) 38 x 18 x 195 cm
- hochwertiges und wärmeisolierendes Edelstahl-Gehäuse
- Brotscheibenzentrierung für die gleichmäßige Bräunung
- integrierter Brötchen-Röstaufsatz
- 2 Langschlitz-Röstschächte für bis zu 4 Brotscheiben
- separate Auslösetaste und Defroster-Stufe mit Kontrollleuchte

104

135-860

Stückpreis 42,01 / 49,99



Mikrowelle mit Grillfunktion 20 Liter

- 230V/1050W, B/T/H: 440 x 330 x 259 mm
- Edelstahlgehäuse und Frontplatte
- Elektromechanische Steuerung mit zwei Einstellknöpfen für Zeit und Leistung – 9 Stufen
- Geeignet für runde Platten (bis zu ø 280 mm)
- Inklusive 255-mm-Glasdrehteller und Grillrost.

047

146-060

Stückpreis 147,06 / 175,-



aller Artikel auch in unserem Onlineshop

www.kitatraum.de

mehr Auswahl | aktuelle Angebote | weitere Kataloge



Induktionskochfeld 2000W



- 230V/2000W, B/T/H: 293 x 373 x 56 mm
- Touch-Bedienung, Leistung und Temperatur in 10 Stufen einstellbar.
- Temperaturbereich: 35–240°C.
- Geeignet für Bodendurchmesser zwischen 140 und 280 mm.
- Mit Timerfunktion für 0–180 Minuten und elektronischem Überhitzungsschutz.
- Maximale Belastung: 20 kg.

047

146-026

Stückpreis 98,32 / 117,-

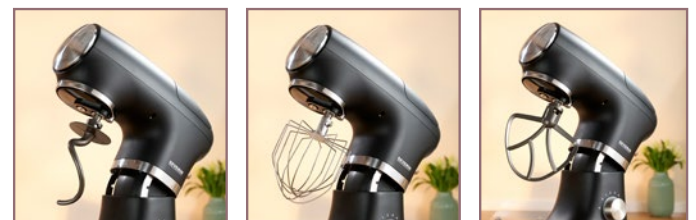

SEVERIN

Küchenmaschine mit integrierter Waage

- ca. 1.000 Watt
- (L/B/H) 38 x 23,5 x 35,5 cm
- Robustes und hochwertiges Design aus Aluminium-Druckguss
- Große Edelstahlschüssel mit 5.5 Ltr. Kapazität und planetarisches Rührsystem
- Die integrierte Waage mit Tara-Funktion erleichtert das Arbeiten
- Inklusive hochwertigem Knethaken, Flachrührer, Schneebesen und zusätzlicher Spritzschutz mit Einfüllschütte
- Zwei praktische Display-Modi

104

135-859

Stückpreis 184,03 / 219,-

Treteimer PASO im Metallic-Look



Hochwertiger Treteimer im Metallic-Look. Große Öffnung für leichtes Befüllen des Eimers und Entnahme des Müllbeutels. Optimale Platzausnutzung dank rechteckiger Form. GummifüÙe verhindern ein Rutschen. Ein großes Pedal ermöglicht ein bequemes Öffnen. Durch einen Dämpfer schließt der Deckel langsam und fast geräuschlos. Ein separater Ring im Inneren des Eimers ermöglicht, dass die Mülltüten verdeckt und von außen nicht sichtbar sind. Im Gegensatz zu Metalleimern gibt es kein Verrosten, keine Beulen und keine Fingerabdrücke. Aus Polypropylen.

Ausführung	Art.-Nr. rot	Art.-Nr. silber	Stückpreis
20 Liter (29,3 x 26,6 x 45,7 cm)	7540-R	7540-S	28,41 / 33,80
40 Liter (35,3 x 29,5 x 67,6 cm)	7541-R	7541-S	41,25 / 49,09



kein Verrosten, keine Beulen und keine Fingerabdrücke



durch sanften Tritt bequemes Öffnen



leichter Beutelwechsel



Durch einen Dämpfer schließt der Deckel fast geräuschlos.



Treteimer aus robustem Kunststoff



- 2 Ausführungen
- aus robustem Polypropylen
- rutschhemmende GummifüÙchen

Duo: L 39 x B 32 x H 40,5 cm

Trio: L 49 x B 42 x H 58,5 cm

Duo (2 x 10 Liter) 7601-85 25,45 / 30,29

Trio (2 x 15, 1 x 10 Liter) 7611-85 55,46 / 66,00



Swing-Eimer „TWIST“ – Kunststoff

- Mülleimer aus robustem Polypropylen
- 3 Größen, 3 Farben
- Deckel als Swing- oder Klappdeckel nutzbar
- breiter Deckelrand zum verbergen der Müllsäcke

Bitte hängen Sie an die Artikelnummer Ihre gewünschte **Farbnummer** an:



02 anthrazit



05 mistelgrün



04 blau

7543-Farbnummer	10 ltr.	24,8 x 18,1 x 33,0 cm	9,33 / 11,10
7544-Farbnummer	25 ltr.	33,3 x 25,5 x 47,6 cm	16,00 / 19,04
7545-Farbnummer	50 ltr.	40,1 x 29,8 x 60,2 cm	22,25 / 26,47

Deckel als Swingdeckel (Bild links) oder Klappdeckel (rechts) nutzbar





1 Bioeimer grün

geruchsdichter Deckel

Art.-Nr.	Inhalt/Liter	L x B x H/cm	Stückpreis
7705-53	5,0	21 x 20 x 18	6,54 / 7,79
7755-53	8,0	23 x 22,5 x 27,5	7,55 / 8,98

2 Bioeimer mit Aktivkohlefilter grün

Aktivkohlefilter neutralisiert Gase/Gerüche

Art.-Nr.	Inhalt/Liter	L x B x H/cm	Stückpreis
7799-53	8,0	23 x 22,5 x 27,5	9,49 / 11,29



Diaper Champ Windeleimer für handelsübliche Müllbeutel

- in drei praktischen Größen erhältlich (30, 50 oder 75 Windeln)
- pflegeleicht und langlebig aus Kunststoff in Weiß
- für Stoff- und Einwegwindeln geeignet
- Nutzung mit handelsüblichen Müllbeuteln – keine Folgekosten (nicht im Lieferumfang)
- mit Kindersicherung
- geruchsdicht dank luftdichtem Verschluss



4002	30 Windeln	H 56 x B 28 x T 40 cm	66,39 / 79,-
4003	50 Windeln	H 72 x B 30 x T 42 cm	99,16 / 118,-
4004	75 Windeln	H 92 x B 32 x T 46 cm	125,21 / 149,-

30 Windeln



50 Windeln



75 Windeln



Windel-Treteimer Diaper Champ One Handsfree

Farbe: silber-weiß



- freihändige Bedienung
- optimale Hygiene kombiniert mit maximalem Komfort
- kontaktloses Entsorgen der Windel ohne Berühren des Eimers
- verschließt die Windeln in allen Varianten hygienisch, geruchsdicht und sicher

Die Ausführung Maxi ist zusätzlich mit einer Halterung für kleine Hygienebeutel ausgestattet, um die Trommel auch bei stark verschmutzten Abfall sauber halten zu können.



Höhe
93 cm



Höhe
55 cm



Art.-Nr.	Ausführung	H x B x T	Stückpreis
135-688	Standard - ca. 30 Windeln (in einem 50-60 Liter-Müllbeutel*)	55 x 27 x 34	100,80 / 119,95
135-689	Maxi - ca. 60 Windeln (in einem 100-120 Liter-Müllbeutel)	93 x 27 x 34	168,03 / 199,95

* handelsübliche Mülleimerbeutel, nicht im Lieferumfang enthalten



1 Kochfeste Halbleinen-Geschirrtücher
50×70 cm, 10er-Set  016

55 % Leinen, 45 % Baumwolle, 95°C-Wäsche, 80g/Tuch (200g/m²). Besonders robuste Gastro-Qualität, Freie Farbwahl laut Tabelle

Art.-Nr.	Farbe	Preis pro 10er-Set
134-096-11	rot-kariert	17,61 / 20,95
134-096-12	gelb-kariert	
134-096-13	grün-kariert	
134-096-14	blau-kariert	

3 Grubentuch 50×100 cm, trocknergeeignet

100 % Baumwolle, 60°C-Wäsche, trocknergeeignet. Blau/grau kariert.  003

Art.-Nr.	Stückpreis	ab 24 Stück je
4201 100	1,55 / 1,85	1,43 / 1,70

2 Geschirrtücher 50×70 cm, trocknergeeignet  003

65 % Baumwolle, 35% Polyester, 40°C-Wäsche, trocknergeeignet. Blau weiß gestreift.

Art.-Nr.	Stückpreis	ab 24 Stück je
4204 700	1,30 / 1,55	1,20 / 1,43



hitzebeständig bis 350° C

Hitze-Fingerhandschuhe

beige, 100 % Baumwolle, 40° C Wäsche

 003

4232 000 Stk 6,30 / 7,50



hitzebeständig bis 350° C

Hitze-Handschuhe

beige, 100 % Baumwolle, 40° C Wäsche

 003

4231 000 Stk 6,45 / 7,67



hitzebeständig bis 250° C

Hitze-Fingerhandschuhe Komfort

100% Aramide

 047

146-065 Stk 20,50 / 24,40



Kochschürze weiß

mit Latz, 80 x 70 cm, 100 % Baumwolle, 90° C Kochwäsche  003

4213 000 Stk 6,88 / 8,19



Kinderlatzschürze bunt, 40x60 cm

65% Polyester 35% Baumwolle, 60°C waschbar (Farbe weiß: 90°C)  020

135-861-Farbnr. Stk 10,88 / 12,95

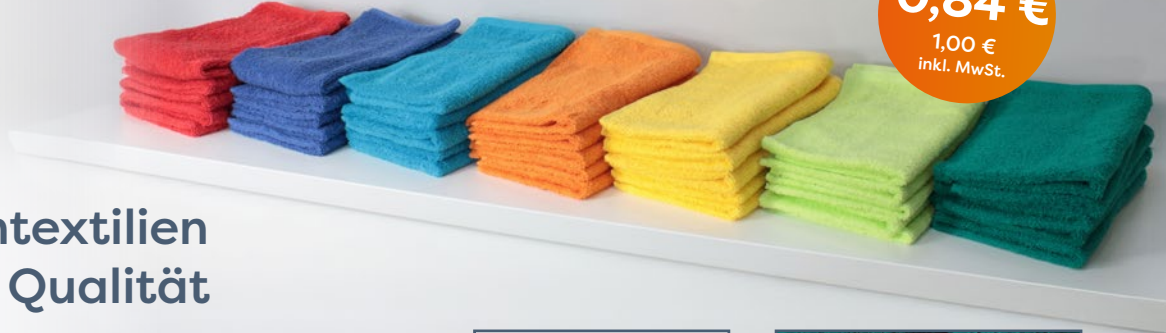

Waschraumtextilien in Premium Qualität

aus 100% Baumwolle
schadstoffgeprüfte Textilien nach Öko-Tex Standard 100

Unsere „Premium Qualität“ besitzt ein **Flächengewicht von 550 g/m²** und ist somit fast **40% dicker** als handelsübliche Frottierware und dadurch einfach viel weicher und langlebiger – und das zu einem unschlagbaren Preis! Aufgrund der hohen Waschtemperatur von 60°C und der Eignung für den Trockner (Schongang) sind diese Frottierwaren auch sehr pflegeleicht.



Ein extra angebrachter Aufhänger sorgt neben dem perfekten Halt am Haken auch optisch für eine Aufwertung.



Unsere Frottierwaren besitzen eine Randbordüre, wodurch diese auch im Trockner (Schongang) getrocknet werden können und sich nicht verziehen.

Gästehandtuch 30x50 cm



				Stückpreis ab 1 Stück	Stückpreis ab 40 Stück	Stückpreis für 100 Stück
				1,55 / 1,85	jeweils 1,47 / 1,75 (farbenrein!)	1,26 / 1,50*
rot 21881	blau 21882	aqua/türkis 21883	orange 21884	gelb 21885	apfelgrün 21886	smaragdgrün 21888



* Bestellen Sie 100 Gästehandtücher für 150 € oder 150 Seiftücher bzw. Waschhandschuhe für 150 €.

**Jeweils inkl. MwSt.,
jeweils versandkostenfrei.**

Sie können die 100 bzw. 150 Stück auf maximal 5 Farben aufteilen.

Dieses Angebot gilt ausschließlich bei Bestellungen über unseren Onlineshop:

[www.kitaraum.de/
angebote](http://www.kitaraum.de/angebote)

Gästehandtuch, Seiftuch
und Waschhandschuh sind
aus der gleichen Serie.

Waschhandschuhe 16x21 cm



				Stückpreis ab 1 Stück	Stückpreis ab 40 Stück	Stückpreis für 100 Stück
				1,08 / 1,29	jeweils 1,00 / 1,19 (farbenrein!)	0,84 / 1,00*
rot 21661	blau 21662	aqua/türkis 21663	orange 21664	gelb 21665	apfelgrün 21666	smaragdgrün 21668

Seiftuch/Waschlappen 30x30 cm



				Stückpreis ab 1 Stück	Stückpreis ab 40 Stück	Stückpreis für 100 Stück
				1,08 / 1,29	jeweils 1,00 / 1,19 (farbenrein!)	0,84 / 1,00*
rot 21991	blau 21992	aqua/türkis 21993	orange 21994	gelb 21995	apfelgrün 21996	smaragdgrün 21998

Durch die gleichen Farben

entsteht ein
harmonisches Bild
im Waschraum!



ab
7,25 €
inkl. MwSt.



robuste Qualität
dehnbares Jersey

Passend für alle gängigen Matratzengrößen in Kitas

Spannbettlaken aus Jersey mit 5% Elasthan in 2 Größen

- 95 % Baumwolle
- 5 % Elasthan – dadurch sehr elastisch
- 200 g/m² – besonders langlebig
- atmungsaktiv und temperaturnausgleichend
- besonders hautsympathisch und geschmeidig
- hervorragende Spannkraft und gute Dehnbarkeit
- perfekter Halt dank abgenähter Ecken und Rundumgummi
- bügelfrei
- waschbar bis 60°C, trocknergeeignet (Schongang)

Stückpreis: 6,51 / 7,75
ab 40 Stück: 6,09 / 7,25

(Sie müssen 40 Stück in einer Farbe bestellen, um den Staffelpreis zu erhalten.)

	rot	orange	gelb	grün	hellblau	royal	weiß	natur	grau	pink	himmelblau	sommergrün
Universalgröße 60–70 x 120–140 cm	12002	12003	12004	12005	12006	12007	12008	12011	12012	12013	12014	12015
50 x 100 cm	133-485	133-486	132-113	133-487	132-114	132-115	132-116	132-117	-	-	132-118	132-119

Die Laken mit der Bezeichnung „Universalgröße 60–70 x 120–140 cm“ enthalten 5 % Elasthan, sind daher sehr dehnbar und passen somit auf ALLE Polster/Matratzen im Kindertagesstättenbereich (Polstergröße max. 70x140 cm!), z.B.: 54 x 132 cm | 60 x 120 cm | 60 x 140 cm | 70 x 140 cm

besonders weich und kuschelig



Spannlaken aus Frottee 60x120 – 70x140

Frottee (80% Baumwolle, 20% Polyester)

- Rundumgummi für faltenfreien Sitz
- gute Spannkraft und Elastizität, dehnbar
- waschbar bis 60°C
- atmungsaktiv und saugfähig
- Schadstoffgeprüft nach Öko-Tex Standard 100



12FK-Farbnr. 7,00 / 8,33

Nässeschutzauflagen



MOLTON-FROTTEE

Obermaterial 100 % Baumwolle frottiert. Sperrschicht: PU (Polyurethan)-Nässesperrschicht. 95° C-Kochwäsche. Trocknergeeignet. Hoch hygienisch. Atmungsaktiv. Wasserdicht. Verhindert Wundliegen. Entspricht Öko-Tex Standard 100, Klasse 1. Saugfähig und warm. Für alle Matratzentypen geeignet. PVC-frei.

ab
8,75 €
inkl. MwSt.

Ausführung MIT Eckgummis: die 4 Eckgummis sorgen für perfekten Halt.

Größe	Ausführung	Art.-Nr.	Stückpreis
50 x 100 cm	mit Eckgummis	15007	7,35 / 8,75
54 x 132,5 cm	mit Eckgummis	15006	8,36 / 9,95
60 x 120 cm	mit Eckgummis	15003	8,36 / 9,95
60 x 140 cm	mit Eckgummis	15005	8,70 / 10,35
70 x 140 cm	mit Eckgummis	15004	9,20 / 10,95



MOLTON-MOLTON

wie zuvor, jedoch Oberschicht nicht aus Frottee, sondern ebenfalls aus Molton. Zu empfehlen bei Babys, weil diese durch die Moltonschicht weicher liegen. Für Kinder über 12 Monate ist die preiswertere obige Ausführung Molton-Frottee vollkommen ausreichend!

Ausführung OHNE Eckgummis: die Auflage wird auf die Matratze gelegt und wird durch das Spannlaken fixiert. 006

Größe	Ausführung	Art.-Nr.	Stückpreis
50 x 70 cm	ohne Eckgummis	15MM3	7,52 / 8,95
50 x 90 cm	ohne Eckgummis	15MM7	10,04 / 11,95
70 x 100 cm	ohne Eckgummis	15MM4	12,14 / 14,45



Spannbettlaken
und Nässeschutz
in einem

Nässeschutz-Spannbettlaken

- Bezug 100 % Baumwolle mit innenliegender PU-Folie
- PVC-frei, beidseitig verwendbar
- optimales Feuchtigkeitsklima
- saugfähig und atmungsaktiv
- vermeidet Wundliegen
- entspricht Öko-Tex Standard 100, Klasse 1
- kochfest und trocknergeeignet

Größe in cm	Art.-Nr.	Stückpreis	ab 10 Stück
60 x 120	15SP612	12,82 / 15,25	11,55 / 13,75
54 x 132,5	15SP513	12,56 / 14,95	10,88 / 12,95
60 x 140	15SP614	13,66 / 16,25	12,39 / 14,75
70 x 140	15SP714	13,66 / 16,25	12,39 / 14,75



SUPER KUSCHELIG



Microfaser-Fleece-Decke in 2 Größen

60 Grad waschbar & trocknergeeignet
100% Polyester, ca. 300 g/m²
Antistatik- und Antipillingausrüstung



ab
10,95 €
inkl. MwSt.



Größe	rot	terra	marine	wollweiß	limone	anthrazit	goldgelb	Stückpreis	ab 10 Stück
75x100 cm	132-067	132-073	132-069	132-070	132-338	132-072	132-068	10,04/11,95	9,20/10,95
100x150 cm	13081	13088	13083	13087	13085	13086	13082	12,56/14,95	11,72/13,95



13112 Stern



13113 Koala



13114 Olifant



13110 Wald



13111 Raute

Microfaserdecke, 60 Grad waschbar, trocknergeeignet
100% Polyester, ca. 75 x 100 cm, Öko-Text Standard 100
Diese Kuschedecken sind außergewöhnlich weich und formbeständig. Sie liegen angenehm weich auf der Haut und bieten einen hohen Schutz gegen UV-Strahlen.
Art.-Nr siehe Bilder

14,24 / 16,95



Süße Träume

TEXTILES VERTRAUEN
Geprüft auf Schadstoffe
nach Oeko-Tex® Standard 100
04.0.8813 Hohenstein



Abb. zeigt Kissen 40x60 cm – Decke 100x135 cm
Empfehlung: Ü3 (siehe Sparset unten)

Die idealen Kissen und Decken für Krippe und Kindergarten

95° C-Kochwäsche | trocknergeeignet | allergikergerecht
angenehm leicht, kein Schwitzen im Sommer (Ganzjahresdecke) |
kinderleichtes Verstauen in Bettwäschefächern

Wir produzieren streng nach DIN EN 16779-1

Textile Artikel für Säuglinge und Kleinkinder – Sicherheitstechnische Anforderungen und Prüfverfahren für Kinderbettedecken

KISSEN GESTEPPT

Bezug aus 100 % Polyester (Microfaser), Füllung aus 100 % Polyester

Größe	Art-Nr	Preis	ab 10 Stück
40 x 40 cm, 80 g	13005	4,32 / 5,15	3,99 / 4,75
35 x 40 cm, 70 g	13012	4,58 / 5,45	-
30 x 40 cm, 65 g	13013	4,58 / 5,45	-
60 x 40 cm, 120 g	13002	6,26 / 7,45	5,84 / 6,95

DECKE GESTEPPT

Bezug aus 65 % Polyester + 35 % Baumwolle, Füllung aus 100 % Polyester

Größe	Art-Nr	Preis	ab 10 Stück
75 x 100 cm, 190 g	13004	10,54 / 12,55	9,70 / 11,55
100 x 135 cm, 300 g	13003	13,40 / 15,95	12,81 / 15,25
100 x 150 cm, 330 g	13014	17,60 / 20,95	-

Wir empfehlen die grün gedruckten Ausführungen, für die wir zudem das umfangreichere Bettwäschesortiment bevorraten.



ab
Kissen + Decke
15,45 €
inkl. MwSt.

SPARSET KRIPPE bestehend aus

- 1 Stück Kissen 40x40 cm (Art. 13005)
- 1 Stück Decke 75x100 cm (Art. 13004)

Art.Nr. 13010 14,07 / 16,75
ab 10 Sets je 12,98 / 15,45

SPARSET KINDERGARTEN bestehend aus

- 1 Stück Kissen 60x40 cm (Art. 13002)
- 1 Stück Decke 100x135 cm (Art. 13003)

Art.Nr. 13001 17,60 / 20,95
ab 10 Sets je 16,42 / 19,55

Kissen- und Deckenbezüge



Bettwäsche aus 100% Baumwolle in Renforcé-Qualität.

Das einfache, leinwandbindige Baumwollgrundgewebe, aus kräftigen bis mittelfeinen Garnen, ist sehr strapazierfähig und unempfindlich.

Selbstverständlich ist unsere Bettwäsche schadstoffgeprüft nach Öko-Tex-Standard 100.

60° C waschbar, trocknergeeignet



Sparen
im Set

Kissen- und Deckenbezüge einzeln

Kissenbezug 30 x 40 cm	Hotelverschluss	Designnummer-K7	4,08 / 4,85
Kissenbezug 35 x 40 cm	Hotelverschluss	Designnummer-K8	4,08 / 4,85
Kissenbezug 40 x 40 cm	Hotelverschluss	Designnummer-K2	3,49 / 4,15
Kissenbezug 60 x 40 cm	Hotelverschluss	Designnummer-K4	4,08 / 4,85
Kissenbezug 60 x 40 cm	Knopfleiste	Designnummer-K3	4,08 / 4,85
Deckenbezug 75 x 100 cm	Hotelverschluss	Designnummer-D2	8,19 / 9,75
Deckenbezug 100 x 135 cm	Hotelverschluss	Designnummer-D4	10,29 / 12,25
Deckenbezug 100 x 150 cm	Hotelverschluss	Designnummer-D7	13,24 / 15,75
Deckenbezug 100 x 135 cm	Knopfleiste	Designnummer-D3	9,87 / 11,75

Komplette Garnituren aus Kissen und Decke

Kissenbezug 40 x 40 cm + Deckenbezug 75 x 100 cm, Hotelverschluss	Designnummer-G2	10,88 / 12,95
Kissenbezug 40 x 60 cm + Deckenbezug 100 x 135 cm, Hotelverschluss	Designnummer-G4	12,14 / 14,45
Kissenbezug 40 x 60 cm + Deckenbezug 100 x 135 cm, Knopfleiste	Designnummer-G3	11,72 / 13,95

VICHY HELLBLAU
Design-Nr.: 11098



VICHY GRÜN
Design-Nr.: 11096



STREIFEN GRÜN
Design-Nr.: 11083



UNI GRÜN
Design-Nr.: 11106



STREIFEN HELLBLAU
Design-Nr.: 11081



VICHY GELB
Design-Nr.: 11097



STREIFEN GELB
Design-Nr.: 11084

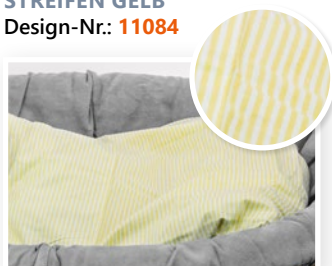

UNI GELB
Design-Nr.: 11107



UNI HELLBLAU
Design-Nr.: 11105



Kissen- und Deckenbezüge bügelfrei



Kissen- und Deckenbezüge bügelfrei			
Kissenbezug 30 x 40 cm	Knopfleiste	Designnummer-K9	5,35 / 6,37
Kissenbezug 30 x 40 cm	Hotelverschluss	Designnummer-K7	6,28 / 7,48
Kissenbezug 30 x 40 cm	Reißverschluss	Designnummer-K10	5,78 / 6,88
Kissenbezug 35 x 40 cm	Knopfleiste	Designnummer-K11	5,35 / 6,37
Kissenbezug 35 x 40 cm	Hotelverschluss	Designnummer-K8	6,28 / 7,48
Kissenbezug 35 x 40 cm	Reißverschluss	Designnummer-K12	5,78 / 6,88
Kissenbezug 40 x 40 cm	Knopfleiste	Designnummer-K1	5,35 / 6,37
Kissenbezug 40 x 40 cm	Hotelverschluss	Designnummer-K2	5,64 / 6,71
Kissenbezug 40 x 40 cm	Reißverschluss	Designnummer-K5	5,50 / 6,54
Kissenbezug 60 x 40 cm	Knopfleiste	Designnummer-K3	5,71 / 6,80
Kissenbezug 60 x 40 cm	Hotelverschluss	Designnummer-K4	5,85 / 6,97
Kissenbezug 60 x 40 cm	Reißverschluss	Designnummer-K6	5,85 / 6,97
Deckenbezug 75 x 100 cm	Knopfleiste	Designnummer-D1	13,92 / 16,56
Deckenbezug 75 x 100 cm	Hotelverschluss	Designnummer-D2	14,21 / 16,91
Deckenbezug 75 x 100 cm	Reißverschluss	Designnummer-D5	14,56 / 17,32
Deckenbezug 100 x 135 cm	Knopfleiste	Designnummer-D3	18,18 / 21,63
Deckenbezug 100 x 135 cm	Hotelverschluss	Designnummer-D4	18,47 / 21,98
Deckenbezug 100 x 135 cm	Reißverschluss	Designnummer-D6	18,49 / 22,00
Deckenbezug 100 x 150 cm	Knopfleiste	Designnummer-D8	22,13 / 26,33
Deckenbezug 100 x 150 cm	Hotelverschluss	Designnummer-D7	23,13 / 27,52
Deckenbezug 100 x 150 cm	Reißverschluss	Designnummer-D9	23,91 / 28,46

Bügelfreie Soft-Seersucker Bettwäsche

Sparen Sie Zeit und dadurch Geld dank unserer bügelfreien Seersucker-Bettwäsche! Seersucker ist ein angerautes Gewebe und im Vergleich zu Biber ganzjährig nutzbar.

- Schadstoffgeprüft nach Öko-Tex Standard 100.
- 60° C-Wäsche, trocknergeeignet.
- 100 % Baumwolle, ca. 135 g/m², pflegeleicht und bügelfrei



Weitere Größen auf Anfrage erhältlich, Bettbezüge bis 160 cm Breite lieferbar.

Unter einem Auftragswert von 75 € für Produkte dieser Seite fällt ein **Mindermengenzuschlag von 6,95 € an.**

Die Bezüge werden auftragsbezogen für Sie produziert. Eine Rücknahme ist daher nicht möglich.



Designnummer: 132-004
Punkte blau-gelb



Designnummer: 132-005
Punkte grün-lila

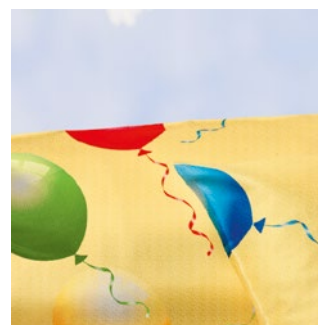

Designnummer: 132-006
Luftballon



Designnummer: 132-007
Karo orange

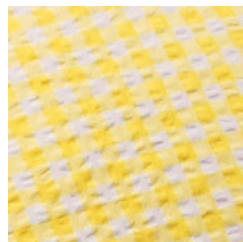

Designnummer: 132-008
Karo gelb

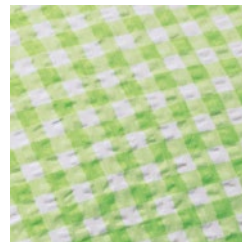

Designnummer: 132-009
Karo grün



Designnummer: 132-010
Karo hellblau



Auf Seite 134 erhalten Sie die Karo-Dessins als „normale“ Baumwoll-Bettwäsche.



Designnummer: 132-015
UNI gelb

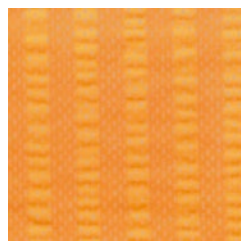

Designnummer: 132-012
UNI orange



Designnummer: 132-013
UNI limone

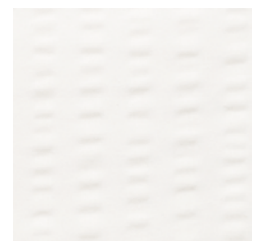

Designnummer: 132-014
UNI weiß

Kissen- und Deckenbezüge mit Motiv



Kissen- und Deckenbezüge einzeln			
Kissenbezug 30 x 40 cm	Hotelverschluss	Designnummer-K7	4,08 / 4,85
Kissenbezug 35 x 40 cm	Hotelverschluss	Designnummer-K8	4,08 / 4,85
Kissenbezug 40 x 40 cm	Hotelverschluss	Designnummer-K2	3,49 / 4,15
Kissenbezug 60 x 40 cm	Hotelverschluss	Designnummer-K4	4,08 / 4,85
Kissenbezug 60 x 40 cm	Knopfleiste	Designnummer-K3	4,08 / 4,85
Deckenbezug 75 x 100 cm	Hotelverschluss	Designnummer-D2	8,19 / 9,75
Deckenbezug 100 x 135 cm	Hotelverschluss	Designnummer-D4	10,29 / 12,25
Deckenbezug 100 x 150 cm	Hotelverschluss	Designnummer-D7	13,24 / 15,75
Deckenbezug 100 x 135 cm	Knopfleiste	Designnummer-D3	9,87 / 11,75

Bettwäsche aus 100% Baumwolle in Renforcé-Qualität.

Das einfache, leinwandbindige Baumwollgrundgewebe, aus kräftigen bis mittelfeinen Garnen, ist sehr strapazierfähig und unempfindlich.

Selbstverständlich ist unsere Bettwäsche schadstoffgeprüft nach Öko-Tex-Standard 100.

60° C waschbar, trocknergeeignet

Komplette Garnituren aus Kissen und Decke			
Kissenbezug 40 x 40 cm + Deckenbezug 75 x 100 cm, Hotelverschluss	Designnummer-G2	10,88 / 12,95	
Kissenbezug 40 x 60 cm + Deckenbezug 100 x 135 cm, Hotelverschluss	Designnummer-G4	12,14 / 14,45	
Kissenbezug 40 x 60 cm + Deckenbezug 100 x 135 cm, Knopfleiste	Designnummer-G3	11,72 / 13,95	

Sparen im Set

MOTIV SAFARI
Design-Nr.: 11065



MOTIV WALD
Design-Nr.: 11063
Wendebettwäsche



MOTIV STERNE
Design-Nr.: 11061
Wendebettwäsche



MOTIV STERNENFÄNGER
Design-Nr.: 11076



MOTIV UNTERWASSERWELT
Design-Nr.: 11070



MOTIV KUSCHELPAUSE
Design-Nr.: 11067



MOTIV DINOS
Design-Nr.: 11069
nicht in K7, K8, D7 erhältlich



MOTIV MAUS BLAU
Design-Nr.: 11066
nicht in K7, K8, D7 erhältlich



MOTIV TIERSCHULE
Design-Nr.: 11044
nicht in K7, K8, D7 erhältlich



MOTIV ZWERGE
Design-Nr.: 11075



MOTIV ALIENS
Design-Nr.: 11077
nicht in K7, K8, D7 erhältlich



MOTIV KREISE
Design-Nr.: 11080
nicht in K7, K8, D7 erhältlich



Schlafsack in 2 Größen und 2 Farben

- aus 100 % Baumwolle, ärmellos
- 60 Grad waschbar, trocknergeeignet
- kuschelige Polyesterfleece Fütterung
- Vorderseite mit schön gestickter Applikation
- Birnenform für viel Strampelfreiheit
- Druckknöpfe im Schulterbereich
- seitlicher Reißverschluss



Ausführung	Art.-Nr.	Stückpreis	ab 10 Stück
70 cm, hellblau	112-004	10,88 / 12,95	8,36 / 9,95
90 cm, hellblau	112-005	12,98 / 15,45	9,66 / 11,50
90 cm, natur	112-006	12,98 / 15,45	9,66 / 11,50

Kuschel- und Schlafkorb mit Premium-Polsterung



- Premium-Polsterung
- stapelbar und platzsparend
- hygienisch
- in 2 Größen
- leichter Transport aufgrund geringem Gewicht
- große Auswahl an Bezugsarten und Farben



Bettwäsche auf Seite 139

Extra weiche Schaumstoff-/Vliespolsterung

Abb. zeigt Kunstlederbezug Felix 112 hellgrau

Kuschel- und Schlafkorb aus Weide, der Ruhe und Geborgenheit zum Spielen, Kuscheln und Träumen ermöglicht. Dank der extra dicken PREMIUM-Polsterung liegen die Kleinen sehr bequem.

Kleiner Korb: Liegefläche 70 x 50 cm, Außenmaße mit Polsterung 90 x 65 x H 22 cm.
Großer Korb: Liegefläche 90 x 65 cm, Außenmaße mit Polsterung 120 x 90 x H 30 cm.

Zubehör: kochfeste Einziehddecken von Seite 137: für beide Korbgrößen bitte Deckengröße 75x100 cm nehmen. Kuscheldecken von Seite 136: Größe 75 x 100 cm sowie große Ausführung 100 x 150 cm geeignet.

Matratze integriert oder separat?

Matratze integriert: Die Matratze ist in die Vliespolsterung mit eingearbeitet. Möchten Sie den Bezug reinigen, kann der Schaumstoff dank Reißverschluss entnommen werden. Selbstverständlich ist der Bezug auch abwaschbar. Ein Spannlaken kann nicht benutzt werden, bitte legen Sie eine Kuscheldecke in den Schlafkorb. Wollen Sie ein Spannbettlaken nutzen? Dann wählen Sie bitte die nun folgende Ausführung „Matratze separat“.

Matratze separat: In diesem Fall ist die Matratze nicht mit in den Bezug eingearbeitet, sondern separat und hat einen eigenen Bezug (daher Mehrpreis). Nun können Sie ein Spannbettlaken auf die Matratze ziehen, was sonst nicht funktioniert. Für beide Korbgrößen bitte als Spannlakengröße 100 x 50 cm (Seite 134) wählen!



12 Farben aus der Kunstlederserie „Felix“ Farbauswahl auf Seite 143

Perfekt stapelbar

Ausführung	Bezug aus Kunstleder Farbauswahl Seite 143	Bezug aus Microfaser Farbauswahl unten	Bezug aus Polyurethan Farbauswahl Seite 144
Zum Erreichen der Staffelmengen können Sie beliebig aus den verschiedenen Artikeln und Bezugsfarben kombinieren.			
Kleiner Korb Matratze integriert	WSK-01-KL*	WSK-01-MF*	WSK-01-PU*
		ab 1 Stück 163,87 / 195,- ab 3 Stück 126,05 / 150,- ab 12 Stück 117,65 / 140,-	
Kleiner Korb Matratze separat	WSK-03-KL*	WSK-03-MF*	WSK-03-PU*
		ab 1 Stück 184,87 / 220,- ab 3 Stück 147,06 / 175,- ab 12 Stück 138,66 / 165,-	
Großer Korb Matratze integriert	WSK-02-KL*	WSK-02-MF*	WSK-02-PU*
		ab 1 Stück 184,87 / 220,- ab 3 Stück 147,06 / 175,- ab 12 Stück 138,66 / 165,-	
Großer Korb Matratze separat	WSK-04-KL*	WSK-04-MF*	WSK-04-PU*
		ab 1 Stück 205,88 / 245,- ab 3 Stück 168,07 / 200,- ab 12 Stück 159,66 / 190,-	



Kuscheldecken auf Seite 136

Baby im Kleinen Korb (Liegefläche 70 x 50 cm) mit Bezugsstoff Microfaser CQ hellblau

Bezug aus Microfaser

100 % Polyester; 240 g/m²; Scheuerbeständigkeit: > 70.000 Touren





KUNSTLEDER

Wählen Sie aus
2 Kunstleder-Serien

KUNSTLEDER FELIX

phthalatfrei
flammhemmend nach EN 1021- 1+2
Zigarettestest nach BS 5852 bestanden
Öko-Tex zertifiziert Standard 100 Trägergewebe



Beschichtung: 100% PVC
Gewicht: 550 ± 5 % g/m²
Dicke: 0,9 mm

105 gelb	106 maisgelb	107 orange	120 dunkelorange	115 knallrot	108 rot
109 magenta	121 pink	110 hellgrün	116 mittelgrün	111 grün	122 grasgrün
123 mintgrün	124 limette	103 türkies	101 blau 1	125 blau 2	104 dunkelblau
126 hellblau	127 petrol	128 seegrün	113 beige	114 braun	118 weiß
112 hellgrau	119 grau	129 anthrazit			

KUNSTLEDER LOTOS

phthalatfrei
Zigarettestest nach BS 5852 bestanden
Öko-Tex zertifiziert Standard 100 Trägergewebe



Beschichtung: 100% PU
Gewicht: 392 ± 5 % g/m²
Dicke: 0,8 mm

301 rot	302 rot	303 weinrot	304 rosenholz	305 orange	306 gelb
307 gelb	308 weiß	309 grau	310 beige	311 taupe	312 camel
313 mittelgrün	314 hellgrün	315 grün	317 moosgrün	318 aubergine	319 hellblau
320 azurblau	321 blau	322 petrol	324 schwarz	325 anthrazit	

KUNSTLEDER LOTOS ist gut geeignet für Bausteinsätze, Wickelauflagen, Liegepolster, Stapelbetten, Kuschelkörbe. Weniger geeignet ist es für Kuscheldecken, Kuschelnester, Ballbäder und Kuschelrondelle – bei diesen Artikeln gleifen Sie lieber zum **KUNSTLEDER FELIX**.



Stapelbetten aus Schaumstoff

- stapelbar und platzsparend
- hygienisch
- in 2 Größen & 2 Höhen
- große Auswahl an Farben
- leichter Transport aufgrund geringem Gewicht
- Boden mit Anti-Rutsch-Gewebe
- Bezug aus Kunstleder (dank Reißverschluss abnehmbar)



Stapelbett

Krabbels

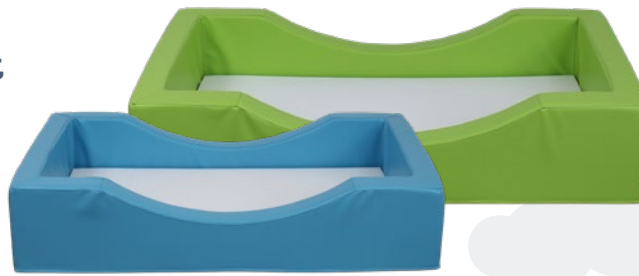

Die seitliche Aussparung ermöglicht den Kindern, allein ins Bettchen zu krabbeln. Ein großes Stück Selbstständigkeit.

KRABBELS Stapelbett Liegefläche 50 x 100 cm

Außenmaß: 65 x 115 cm

Höhe 20 cm		Stückpreis	
ohne Matratze	Art.-Nr. 133-454*	ab 1 Stk.	138,61 / 164,95
		ab 10 Stk.	127,69 / 151,95
inkl. Matratze	Art.-Nr. 134-191*	ab 1 Stk.	172,23 / 204,95
		ab 10 Stk.	161,30 / 191,95

Höhe 25 cm		Stückpreis	
ohne Matratze	Art.-Nr. 133-455*	ab 1 Stk.	155,42 / 184,95
		ab 10 Stk.	144,50 / 171,95
inkl. Matratze	Art.-Nr. 134-192*	ab 1 Stk.	189,03 / 224,95
		ab 10 Stk.	178,11 / 211,95

KRABBELS Stapelbett Liegefläche 60 x 120 cm

Außenmaß: 75 x 135 cm

Höhe 20 cm		Stückpreis	
ohne Matratze	Art.-Nr. 133-456*	ab 1 Stk.	171,39 / 203,95
		ab 10 Stk.	137,77 / 163,95
inkl. Matratze	Art.-Nr. 134-193*	ab 1 Stk.	205,00 / 243,95
		ab 10 Stk.	171,39 / 203,95

Höhe 25 cm		Stückpreis	
ohne Matratze	Art.-Nr. 133-457*	ab 1 Stk.	185,67 / 220,95
		ab 10 Stk.	151,22 / 179,95
inkl. Matratze	Art.-Nr. 134-194*	ab 1 Stk.	219,29 / 260,95
		ab 10 Stk.	184,83 / 219,95



* Bitte geben Sie die Kunstlederfarben an:

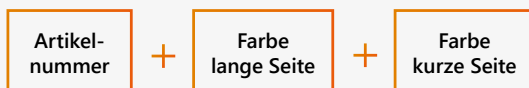

Beispiel: Art.-Nr. 133-455-105+104

Die Farbtonübersicht finden Sie auf Seite 143.

Sparen im Set

Stapelbett
inkl. Matratze
Frachtkosten sparen!



Stapelbett MINIS



MINIS Stapelbett 50 x 100 cm (Liegefläche)

Außenmaß: 65 x 115 cm

Höhe 20 cm		Stückpreis	
ohne Matratze	Art.-Nr. 132-287*	ab 1 Stk.	138,61 / 164,95
		ab 10 Stk.	127,69 / 151,95
inkl. Matratze	Art.-Nr. 134-187*	ab 1 Stk.	172,23 / 204,95
		ab 10 Stk.	161,30 / 191,95
Höhe 25 cm			
ohne Matratze	Art.-Nr. 132-288*	ab 1 Stk.	142,82 / 169,95
		ab 10 Stk.	130,21 / 154,95
inkl. Matratze	Art.-Nr. 134-188*	ab 1 Stk.	176,43 / 209,95
		ab 10 Stk.	163,82 / 194,95

MINIS Stapelbett 60 x 120 cm (Liegefläche)

Außenmaß: 75 x 135 cm

Höhe 20 cm		Stückpreis	
ohne Matratze	Art.-Nr. 132-290*	ab 1 Stk.	167,18 / 198,95
		ab 10 Stk.	133,57 / 158,95
inkl. Matratze	Art.-Nr. 134-189*	ab 1 Stk.	200,80 / 238,95
		ab 10 Stk.	167,18 / 198,95
Höhe 25 cm			
ohne Matratze	Art.-Nr. 132-291*	ab 1 Stk.	179,79 / 213,95
		ab 10 Stk.	146,18 / 173,95
inkl. Matratze	Art.-Nr. 134-190*	ab 1 Stk.	213,40 / 253,95
		ab 10 Stk.	179,79 / 213,95

* Bitte geben Sie die Kunstlederfarben an



passende Matratzen EINZELN fürs Schaumstoff-Stapelbett

- hochwertigen Schaumstoffkern RG 25/40
- wasserdichter PU-Bezug („Krippen-Spezialbezug“) mit Übereck-Reißverschluss

Der Bezug ist feucht abwischbar, wasserundurchlässig & kochfest

Matratze 50x100x8 cm	Art.-Nr.: 132-629-Farbnr.	38,66 / 46,-
Matratze 60x120x8 cm	Art.-Nr.: 132-630-Farbnr.	38,66 / 46,-

Bitte beachten Sie die Versandkostenübersicht für Liegepolster von Seite 149.

* Bitte ergänzen Sie die **Farbnummer**



KF
weiß

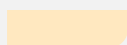

KC
beige



KI
hellgrau



KG
schwarz



KE
hellblau



KD
dunkelblau



KJ
mintgrün



KK
petrol

Wählen Sie aus 2 Kunstleder-Serien:

Die Übersicht unserer Kunstleder-Serien finden Sie auf Seite 143.

KUNSTLEDER FELIX

phthalatfrei

Beschichtung: 100% PVC
flammhemmend nach EN 1021- 1+2
Zigarettest nach BS 5852 bestanden
Öko-Tex Standard 100
unsere Empfehlung!



KUNSTLEDER LOTOS

phthalatfrei

Beschichtung: 100% PU
Zigarettest nach BS 5852 bestanden
Öko-Tex Standard 100



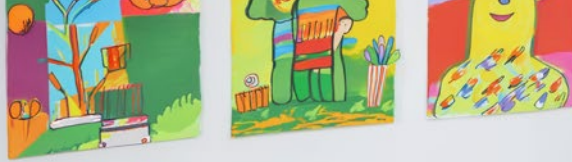

Besonders
platzsparend!

Klappmatratze mit Kopfumrandung

- leicht und flexibel
- stapelbar
- ruhiger Schlaf und räumliche Trennung



klappbare Matratzen

Klappbare Matratze aus phthalatfreiem (= weichmacherfreiem) Kunstleder. Die Matratze ist in der Mitte so vernäht, dass Sie diese zur Hälfte zusammenklappen können.

aufgeklappt: 60 x 120 x 6 cm, geschlossen: 60 x 60 x 12 cm
133-462* Stückpreis 47,86 / 56,95 ab 10 Stück 47,02 / 55,95

aufgeklappt: 60 x 140 x 6 cm, geschlossen: 60 x 70 x 12 cm
133-463* Stückpreis 52,06 / 61,95 ab 10 Stück 51,22 / 60,95

aufgeklappt: 54 x 132,5 x 6 cm, geschlossen: 54 x 66,25 x 12 cm
133-464* Stückpreis 50,38 / 59,95 ab 10 Stück 49,54 / 58,95

aufgeklappt: 50 x 100 x 6 cm, geschlossen: 50 x 50 x 12 cm
133-465* Stückpreis 44,50 / 52,95 ab 10 Stück 43,66 / 51,95

* Bitte Kunstlederfarbe angeben (siehe Seite 143)
Unter 5 Polstern 9,50 € Frachttanteil.

Kopfumrandung/ platzsparendes Stapelbett

aus phthalatfreiem (= weichmacherfreiem) Kunstleder.

geeignet für 60 cm breite Matratzen: B 80 x L 60 x H 25 cm
133-459* Stückpreis 92,39 / 109,95 ab 4 Stück 84,83 / 100,95

geeignet für 54 cm breite Matratzen: B 74 x L 60 x H 25 cm
133-460* Stückpreis 92,39 / 109,95 ab 4 Stück 84,83 / 100,95

geeignet für 50 cm breite Matratzen: B 70 x L 60 x H 25 cm
133-461* Stückpreis 92,39 / 109,95 ab 4 Stück 84,83 / 100,95

* Bitte Kunstlederfarbe angeben (siehe Seite 143)



Sparen
im set

SET bestehend aus klappbarer Matratze und passender Kopfumrandung

Liegefläche 60 x 120 cm
134-180* Setpreis 134,41 / 159,95 ab 5 Sets 130,21 / 154,95

Liegefläche 60 x 140 cm
134-181* Setpreis 137,77 / 163,95 ab 5 Sets 133,57 / 158,95

Liegefläche 54 x 132,5 cm
134-182* Setpreis 134,41 / 159,95 ab 5 Sets 130,21 / 154,95

Liegefläche 50 x 100 cm
134-183* Setpreis 126,85 / 150,95 ab 5 Sets 122,65 / 145,95

* Bitte 2 Kunstlederfarben angeben (siehe Seite 143)

passender Rollwagen

Außenmaße: 124 x 25 x 84 cm
4 leichtlaufende Flüsterrollen, 2 davon mit Bremse.
inklusive 10 cm hoher Aufkantung



Art.-Nr. 134-458-03 Stückpreis 147,89 / 176,00

Bitte das Dekor angeben, die Auswahl finden Sie im Onlineshop.



Matratzen

für Krippe, Kita und Hort



made in GERMANY

- Matratzen aus deutscher Produktion
- hochwertiger, schadstoff- & weichmacherfreier Schaumstoffkern RG 25 / 40 der Produktklasse 1 (für Babyprodukte geeignet)
- hochwertiger Bezug, PVC-frei, weichmacherfrei, (= phthalatfrei), waschbar 60°C
- 2-seitiger „Übereck“-Reißverschluss macht das Abnehmen des Bezugs ganz einfach
- beliebige Größen bis 140x60x8 auf Anfrage

Ersatzbezug auf Anfrage!



Matratze mit Bezug

- 60 Grad waschbar,
- cremeweiß
- abnehmbarer Bezug (Übereck-Reißverschluss)

Krippe

B 100 x T 50 x H 8 cm
133-609 34,45 / 41,-

Krippe

B 115 x T 54 x H 8 cm
133-611 34,45 / 41,-

Krippe

B 120 x T 60 x H 8 cm
133-613 34,45 / 41,-

Hort

B 160 x T 60 x H 8 cm
133-621 38,66 / 46,-

Kindergarten

B 132,5 x T 54 x H 8 cm
133-615 34,45 / 41,-

Kindergarten

B 140 x T 60 x H 8 cm
133-617 36,13 / 43,-

Kindergarten

B 140 x T 70 x H 8 cm
133-619 38,66 / 46,-

beliebige Größe

(bis B 140 x T 60 x H 8 cm)
133-623 38,66 / 46,-



Versandkostenübersicht für Matratzen/Liegepolster

Die Versandkosten für die günstigen, aber sperrigen Matratzen beeinflussen von Jahr zu Jahr mehr den Verkaufspreis. Um den für Sie besten Verkaufspreis zu ermöglichen, berechnen wir mit Erscheinen dieses Katalogs die Versandkosten separat wie folgt.

Die Versandkosten entfallen bei Abholung ab Werk in Thüringen.

(Auf Ihrer Rechnung oder Angebot dürfen keine Versandkosten stehen? Geben Sie dies bitte an, dann integrieren wir die Versandkosten im Stückpreis der Polster.)

alle Größen außer nebenstehende		Größe 60 x 140 x 8 cm, 70 x 140 x 8 cm	
Matratzenanzahl	Versandkosten	Matratzenanzahl	Versandkosten
1-2	20,17 / 24,-	1-2	20,17 / 24,-
3	25,21 / 30,-	3-4	41,18 / 49,-
4	41,18 / 49,-	5-10	49,58 / 59,-
5	46,22 / 55,-	11-12	66,39 / 79,-
6-12	49,58 / 59,-	ab 13	80,67 / 96,-
13-15	70,59 / 84,-	(Ersatz-)bezüge	10,08 / 12,-
ab 16	80,67 / 96,-		
(Ersatz-)bezüge	10,08 / 12,-		



Liegepolster

für Krippe, Kita und Hort

- Liegepolster aus deutscher Produktion
- hochwertiger, schadstoff- & weichmacherfreier Schaumstoffkern RG 25 / 40 der Produktklasse 1 (für Babyprodukte geeignet)
- 2-seitiger „Übereck“-Reißverschluss macht das Abnehmen des Bezugs ganz einfach

ab **41 €**
inkl. MwSt.

beliebte
Farbkombi!

sofort lieferbar!



Liegepolster mit Bezug – Variante 1

- Seite A Kunstleder FELIX in der **Farbe 108 rot**
- Seite B Baumwollstoff in der **Farbe Jeans**



Liegepolster mit Bezug – Variante 2

- Seite A Kunstlederfarbe **frei wählbar**
- Seite B Baumwollstoff in der **Farbe Jeans**

Ersatzbezug

Krippe	B 120 x T 60 x H 8 cm	
Variante 1	Art.-Nr. 133-534	25,21 / 30,-
Kindergarten	B 132,5 x T 54 x H 8 cm	
Variante 1	Art.-Nr. 133-536	25,21 / 30,-
Kindergarten	B 140 x T 60 x H 8 cm	
Variante 1	Art.-Nr. 133-538	26,89 / 32,-

Ersatzbezüge in weiteren Größen und Varianten finden Sie im Shop oder sprechen Sie uns gern an!

Robuster Baumwollstoff und Kunstleder

Seite A: fleckunempfindliches Kunstleder – feucht abwischbar
Seite B: äußerst strapazierfähiges Baumwoll-/Polyestergewebe

- Bezug bei 30 Grad waschbar
- 2-seitiger „Übereck“-Reißverschluss

Krippe	B 100 x T 50 x H 8 cm	
Variante 1	Art.-Nr. 134-529	34,45 / 41,-
Variante 2	Art.-Nr. 133-543-JE*	35,29 / 42,-

Krippe	B 115 x T 54 x H 8 cm	
Variante 1	Art.-Nr. 133-531	34,45 / 41,-
Variante 2	Art.-Nr. 133-545-JE*	35,29 / 42,-

Krippe	B 120 x T 60 x H 8 cm	
Variante 1	Art.-Nr. 133-533	34,45 / 41,-
Variante 2	Art.-Nr. 133-547-JE*	35,29 / 42,-

Kindergarten	B 132,5 x T 54 x H 8 cm	
Variante 1	Art.-Nr. 133-535	34,45 / 41,-
Variante 2	Art.-Nr. 133-549-JE*	35,29 / 42,-

Kindergarten	B 140 x T 60 x H 8 cm	
Variante 1	Art.-Nr. 133-537	36,13 / 43,-
Variante 2	Art.-Nr. 133-551-JE*	36,97 / 44,-

beliebige Größe	(bis B 140 x T 60 x H 8 cm)	
Variante 1	Art.-Nr. 133-571	38,66 / 46,-
Variante 2	Art.-Nr. 133-573-JE*	39,50 / 47,-

* Bitte geben Sie die Kunstlederfarbe an
Die Übersicht unserer Kunstleder-Serien finden Sie auf Seite 143.

Die (für Kindergärten zu großen) Polster-Größen 70 x 140 x 8 cm sowie 60 x 160 x 8 cm bieten wir aufgrund der geringen Nachfrage nur noch in unserem Online-Shop sowie auf Anfrage an.

Gestalten Sie individuell!

7 Baumwollfarben und viele Kunstlederfarben frei kombinierbar. Mehr im Onlineshop!



Beidseitig Kunstleder

- fleckunempfindliches Kunstleder – feucht abwischbar
(Die Übersicht unserer Kunstleder-Serien finden Sie auf Seite 143.)
- 2-seitiger „Übereck“-Reißverschluss

Krippe	B 100 x T 50 x H 8 cm	
Art.-Nr.	133-577*	37,82 / 45,-
Krippe	B 115 x T 54 x H 8 cm	
Art.-Nr.	133-579*	37,82 / 45,-
Krippe	B 120 x T 60 x H 8 cm	
Art.-Nr.	133-581*	37,82 / 45,-
Kindergarten	B 132,5 x T 54 x H 8 cm	
Art.-Nr.	133-583*	37,82 / 45,-
Kindergarten	B 140 x T 60 x H 8 cm	
Art.-Nr.	133-585*	38,66 / 46,-
beliebige Größe	(bis B 140 x T 60 x H 8 cm)	
Art.-Nr.	133-605*	38,66 / 46,-

auch mehrfarbig möglich



Der Bezug ist feucht abwischbar, wasserundurchlässig & kochfest

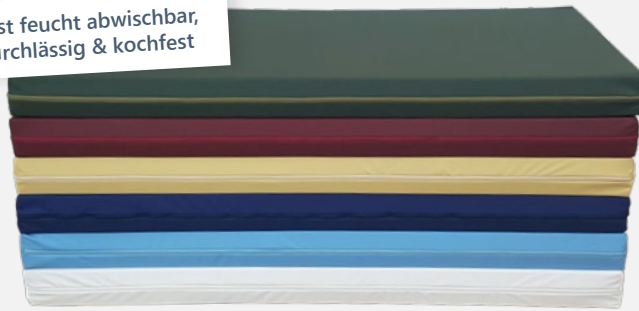

KF weiß	KC beige	KI hellgrau	KG schwarz
KE hellblau	KD dunkelblau	KJ mintgrün	KK petrol

* Bitte ergänzen Sie die **Farbnummer** für Ober- und Unterseite

Krippenspezial-Bezug

- wasserdichter PU-Bezug („Krippen-Spezialbezug“)
- kochfest
- 2-seitiger „Übereck“-Reißverschluss

Krippe	B 100 x T 50 x H 8 cm	
Art.-Nr.	133-591- Farbnr.	38,66 / 46,-
Krippe	B 115 x T 54 x H 8 cm	
Art.-Nr.	133-593- Farbnr.	38,66 / 46,-
Krippe	B 120 x T 60 x H 8 cm	
Art.-Nr.	133-595- Farbnr.	38,66 / 46,-
Kindergarten	B 132,5 x T 54 x H 8 cm	
Art.-Nr.	133-597- Farbnr.	38,66 / 46,-
Kindergarten	B 140 x T 60 x H 8 cm	
Art.-Nr.	133-599- Farbnr.	39,50 / 47,-
beliebige Größe	(bis B 140 x T 60 x H 8 cm)	
Art.-Nr.	133-607- Farbnr.	38,66 / 46,-



Versandkostenübersicht für Matratzen/Liegepolster

Die Versandkosten für die günstigen, aber sperrigen Matratzen beeinflussen von Jahr zu Jahr mehr den Verkaufspreis. Um den für Sie besten Verkaufspreis zu ermöglichen, berechnen wir mit Erscheinen dieses Katalogs die Versandkosten separat wie folgt.

Die Versandkosten entfallen bei Abholung ab Werk in Thüringen.

(Auf Ihrer Rechnung oder Angebot dürfen keine Versandkosten stehen? Geben Sie dies bitte an, dann integrieren wir die Versandkosten im Stückpreis der Polster.)

alle Größen außer 60 x 140 x 8 cm	
Matratzenanzahl	Versandkosten
1-2	20,17 / 24,-
3	25,21 / 30,-
4	41,18 / 49,-
5	46,22 / 55,-
6-12	49,58 / 59,-
13-15	70,59 / 84,-
ab 16	80,67 / 96,-
(Ersatz-)bezüge	10,08 / 12,-

Größe 60 x 140 x 8 cm	
Matratzenanzahl	Versandkosten
1-2	20,17 / 24,-
3-4	41,18 / 49,-
5-10	49,58 / 59,-
11-12	66,39 / 79,-
ab 13	80,67 / 96,-
(Ersatz-) bezüge	10,08 / 12,-

Liegepolsterschränke



Artikel N KLPL 10, Dekor: Buche, Türen: RAL 9006 Weißaluminium

Wählen Sie aus einer Vielzahl an Dekoren für Korpus und Türen

Extra große Bettzeugfächer

1



mit Vorhangvorrichtung
ohne Vorhang
4,5,6 Polster: einseitige Bettzeugfächer, 8,10,12 Polster: beidseitig

2



Stoff wählen

mit Vorhangvorrichtung
mit Vorhang
4,5,6 Polster: Vorgang 1-teilig, 8,10,12 Polster: Vorhang 2-teilig

3



Dekor wählen

oben und unten verkürzte Türen für Luftzirkulation

ohne Vorhangvorrichtung
mit Dekor-Türen
4,5,6 Polster: 2 Türen, 8,10,12 Polster: 4 Türen

4

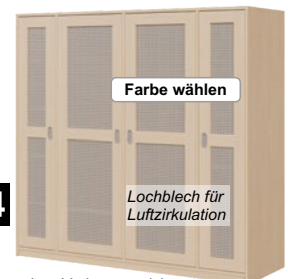

Farbe wählen

Lochblech für Luftzirkulation

ohne Vorhangvorrichtung
mit Türen mit Lochblechfüllung
4,5,6 Polster: 2 Türen, 8,10,12 Polster: 4 Türen

Farben der Lochbleche auf Seite 210.



Für alle Möbel gilt: Preise inkl. Aufbau und inkl. Lieferung bis in den (Gruppen-)Raum

Besonders geräumige Liegepolsterschränke

- ✓ verschiedene Polsterhöhen in einem Schrank aufbewahren dank der extralangen Drahtgitterunterteilung von 25,5 cm
- ✓ optional: durchgehende Abtrennungen für mehr Hygiene
- ✓ fest montierte Fachböden
- ✓ sehr großzügig angeordnete Bettzeug-Fächer: B/H/T: 36x34x63 cm
- ✓ noch mehr Stauraum durch optional erhältliche Aufsatzschränke
- ✓ Vorhänge oder Türen in vielen verschiedenen Farben
- ✓ wählen Sie aus einer Vielzahl an Dekoren und Stoffen für Korpus, Türen und Vorhänge

Alle Preise inkl. Lieferung und Aufbau!	für 4 Polster Breite: 80 cm	für 5 Polster Breite: 90 cm	für 6 Polster Breite: 100 cm	für 8 Polster Breite: 158 cm	für 10 Polster Breite: 178 cm	für 12 Polster Breite: 198 cm
	Alle Schränke sind 190 cm hoch und 67 / 72 cm tief (wenn mit Türen / wenn mit Vorhangvorrichtung)					
Drahtgitterunterteilung ohne Vorhang mit Vorhangvorrichtung	1 N KLP 4 590,76 / 703,00 502,14 / 597,55	N KLP 5 607,56 / 723,00 516,43 / 614,55	N KLP 6 631,09 / 751,00 536,43 / 638,35	N KLP 8 835,29 / 994,00 710,00 / 844,90	N KLP 10 889,92 / 1.059,00 756,43 / 900,15	N KLP 12 940,34 / 1.119,00 799,29 / 951,15
Durchgehende Trennwände ohne Vorhang, mit Vorr.	1 N DKLP 4 672,27 / 800,00 571,43 / 680,00	N DKLP 5 715,97 / 852,00 608,57 / 724,20	N DKLP 6 764,71 / 910,00 650,00 / 773,50	N DKLP 8 998,32 / 1.188,00 848,57 / 1.009,80	N DKLP 10 1.106,72 / 1.317,00 940,71 / 1.119,45	N DKLP 12 1.207,56 / 1.437,00 1.026,43 / 1.221,45
Drahtgitterunterteilung mit Vorhang mit Vorhangvorrichtung	2 N KLPV 4 725,24 / 863,00 616,43 / 733,55	N KLPV 5 740,34 / 884,00 629,29 / 748,85	N KLPV 6 798,32 / 950,00 678,57 / 807,50	N KLPV 8 1.094,60 / 1.299,00 927,86 / 1.104,15	N KLPV 10 1.142,02 / 1.359,00 970,71 / 1.155,15	N KLPV 12 1.200,84 / 1.429,00 1.020,71 / 1.214,65
Durchgehende Trennwände mit Vorhang, mit Vorr.	2 N DKLPV 4 806,72 / 960,00 685,71 / 816,00	N DKLPV 5 848,74 / 1.010,00 721,43 / 858,50	N DKLPV 6 931,93 / 1.109,00 792,14 / 942,65	N DKLPV 8 1.254,62 / 1.493,00 1.066,43 / 1.269,05	N DKLPV 10 1.358,82 / 1.617,00 1.155,00 / 1.374,45	N DKLPV 12 1.468,07 / 1.747,00 1.247,86 / 1.484,95
Drahtgitterunterteilung mit Dekor-Lüftungstüren	3 N KLPT 4 948,74 / 1.129,00 806,43 / 959,65	N KLPT 5 965,55 / 1.149,00 820,71 / 976,65	N KLPT 6 990,76 / 1.179,00 842,14 / 1.002,15	N KLPT 8 1.553,78 / 1.849,00 1.320,71 / 1.571,65	N KLPT 10 1.604,20 / 1.909,00 1.363,57 / 1.622,65	N KLPT 12 1.654,62 / 1.969,00 1.406,43 / 1.673,65
Durchgehende Trennwände mit Dekor-	3 N DKLPT 4 1.030,25 / 1.226,00 875,71 / 1.042,10	N DKLPT 5 1.073,95 / 1.278,00 912,86 / 1.086,30	N DKLPT 6 1.124,37 / 1.338,00 955,71 / 1.137,30	N DKLPT 8 1.716,81 / 2.043,00 1.373,45 / 1.634,40	N DKLPT 10 1.821,04 / 2.167,00 1.456,81 / 1.733,60	N DKLPT 12 1.921,85 / 2.287,00 1.537,48 / 1.829,60
Drahtgitterunterteilung mit Lochblech-Türen	4 N KLPL 4 1.041,18 / 1.239,00 885,00 / 1.053,15	N KLPL 5 1.057,98 / 1.259,00 899,29 / 1.070,15	N KLPL 6 1.083,19 / 1.289,00 920,71 / 1.095,65	N KLPL 8 1.730,25 / 2.059,00 1.384,20 / 1.647,20	N KLPL 10 1.780,67 / 2.119,00 1.424,54 / 1.695,20	N KLPL 12 1.831,09 / 2.179,00 1.464,87 / 1.743,20
Durchgehende Trennwände mit Lochblech-Türen	4 N DKLPL 4 1.122,69 / 1.336,00 954,29 / 1.135,60	N DKLPL 5 1.166,39 / 1.388,00 991,43 / 1.179,80	N DKLPL 6 1.216,81 / 1.448,00 1.034,29 / 1.230,80	N DKLPL 8 1.893,28 / 2.253,00 1.514,62 / 1.802,40	N DKLPL 10 1.997,48 / 2.377,00 1.597,98 / 1.901,60	N DKLPL 12 2.098,32 / 2.497,00 1.678,66 / 1.997,60
Für Liegepolster BIS 60 x 150 x 8 cm. Für 70 cm tiefe und / oder bis 160 cm lange Polster: Preis auf Anfrage.						



Optional: Durchgehende Trennwände für ein Höchstmaß an Hygiene.

Liegepolsterschränke

für 4 Polster
6 Bettzeug-Fächer
B/H/T: 80x190x67/72

für 5 Polster
6 Bettzeug-Fächer
B/H/T: 90x190x67/72

für 6 Polster
6 Bettzeug-Fächer
B/H/T: 100x190x67/72

für 8 Polster
12 Bettzeug-Fächer
B/H/T: 158x190x67/72

für 10 Polster
12 Bettzeug-Fächer
B/H/T: 178x190x67/72

für 12 Polster
12 Bettzeug-Fächer
B/H/T: 198x190x67/72

1



3



4



Aufsatzschränke für noch mehr Platz



Für 4 Liegepolster

Maße B/H/T: 80 x 60 x 72 cm
für Schränke mit Vorhangeinrichtung

KLPA 4 72 489,07 / **582,00**
415,71 / **494,70**

Maße B/H/T: 80 x 60 x 67 cm
für Schränke mit Türen

KLPA 4 67 489,07 / **582,00**
415,71 / **494,70**



Für 5 Liegepolster

Maße B/H/T: 90 x 60 x 72 cm
für Schränke mit Vorhangeinrichtung

KLPA 5 72 517,64 / **616,00**
440,00 / **523,60**

Maße B/H/T: 90 x 60 x 67 cm
für Schränke mit Türen

KLPA 5 67 517,64 / **616,00**
440,00 / **523,60**



Für 6 Liegepolster

Maße B/H/T: 100 x 60 x 72 cm
für Schränke mit Vorhangeinrichtung

KLPA 6 72 546,21 / **650,00**
464,29 / **552,50**

Maße B/H/T: 100 x 60 x 67 cm
für Schränke mit Türen

KLPA 6 67 546,21 / **650,00**
464,29 / **552,50**



Für 8 Liegepolster

Maße B/H/T: 158 x 60 x 72 cm
für Schränke mit Vorhangeinrichtung

KLPA 8 72 773,10 / **920,00**
657,14 / **782,00**

Maße B/H/T: 158 x 60 x 67 cm
für Schränke mit Türen

KLPA 8 67 773,10 / **920,00**
657,14 / **782,00**



Für 10 Liegepolster

Maße B/H/T: 178 x 60 x 72 cm
für Schränke mit Vorhangeinrichtung

KLPA 10 72 804,19 / **957,00**
683,57 / **813,45**

Maße B/H/T: 178 x 60 x 67 cm
für Schränke mit Türen

KLPA 10 67 804,19 / **957,00**
683,57 / **813,45**



Für 12 Liegepolster

Maße B/H/T: 198 x 60 x 72 cm
für Schränke mit Vorhangeinrichtung

KLPA 12 72 831,08 / **989,00**
706,43 / **840,65**

Maße B/H/T: 198 x 60 x 67 cm
für Schränke mit Türen

KLPA 12 67 831,08 / **989,00**
706,43 / **840,65**

Liegepolsterschränke



1
mit Vorhangvorrichtung
ohne Vorhang

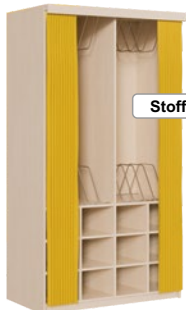

Stoff wählen

2
mit Vorhangvorrichtung
mit Vorhang
6, 10 Polster: Vorgang 1-teilig, 12 Polster: 2-teilig



Dekor wählen

oben und unten
verkürzte Türen für
Luftzirkulation

3
ohne Vorhangvorrichtung
mit Dekor-Türen
6 Polster: 1 Tür,
10, 12 Polster: 2 Türen



Farbe wählen

Lochblech für
Luftzirkulation

4
ohne Vorhangvorrichtung
mit Türen mit Lochblech-
füllung
6 Polster: 1 Tür,
10, 12 Polster: 2 Türen



extralange
Drahtgitter-
Unterteilung von
25,5 cm

Wählen Sie aus einer
Vielzahl an Dekoren
für Korpus und Türen

Maße Bettzeugfächer:
6er- und 12er-Schrank:
B 28 x H 22 x T 63 cm
10er-Schrank:
B 23 x H 22 x T 63 cm



Platz sparende Liegepolsterschränke...

- verschiedene Polsterhöhen in einem Schrank aufbewahren dank der extralangen Drahtgitterunterteilung von 25,5 cm
- optional: durchgehende Abtrennungen für mehr Hygiene
- fest montierte Fachböden
- aufgrund der übereinander angeordneten Bettzeugfächer sparen Sie wertvollen Platz in der Breite
- Vorhänge oder Türen in vielen verschiedenen Farben
- wählen Sie aus einer Vielzahl an Dekoren und Stoffen für Korpus, Türen und Vorhänge



Optional: Durchgehende Trennwände für ein Höchstmaß an Hygiene.



Für alle Möbel gilt:
Preise inkl. Aufbau
und inkl. Lieferung bis
in den (Gruppen-)Raum

Alle Preise inkl. Lieferung und Aufbau!	für 6 Polster Breite: 62 cm	für 10 Polster Breite: 103 cm	für 12 Polster Breite: 123 cm
	Alle Schränke sind 227 cm hoch und 67 / 72 cm tief (wenn mit Türen / wenn mit Vorhangvorrichtung)		
Drahtgitterunterteilung ohne Vorhang mit Vorhangvorrichtung	1 N KLP 6 H 661,34 / 787,00 562,14 / 668,95	N KLP 10 H 931,93 / 1.109,00 792,14 / 942,65	N KLP 12 H 982,35 / 1.169,00 835,00 / 993,65
Durchgehende Trennwände ohne Vorhang, mit Vorr.	1 N DKLP 6 H 794,96 / 946,00 675,71 / 804,10	N DKLP 10 H 1.148,74 / 1.367,00 976,43 / 1.161,95	N DKLP 12 H 1.249,58 / 1.487,00 1.062,14 / 1.263,95
Drahtgitterunterteilung mit Vorhang mit Vorhangvorrichtung	2 N KLPV 6 H 829,41 / 987,00 705,00 / 838,95	N KLPV 10 H 1.192,44 / 1.419,00 1.013,57 / 1.206,15	N KLPV 12 H 1.242,86 / 1.479,00 1.056,43 / 1.257,15
Durchgehende Trennwände mit Vorhang, mit Vorr.	2 N DKLPV 6 H 963,03 / 1.146,00 818,57 / 974,10	N DKLPV 10 H 1.409,24 / 1.677,00 1.197,86 / 1.425,45	N DKLPV 12 H 1.510,08 / 1.797,00 1.283,57 / 1.527,45
Drahtgitterunterteilung mit Dekor- Lüftungstüren	3 N KLPT 6 H* 856,30 / 1.019,00 727,86 / 866,15	N KLPT 10 H 1.318,49 / 1.569,00 1.120,71 / 1.333,65	N KLPT 12 H 1.368,91 / 1.629,00 1.163,57 / 1.384,65
Durchgehende Trennwände mit Dekor-Lüftungstüren	3 N DKLPT 6 H* 989,92 / 1.178,00 841,43 / 1.001,30	N DKLPT 10 H 1.535,29 / 1.827,00 1.305,00 / 1.552,95	N DKLPT 12 H 1.636,13 / 1.947,00 1.390,71 / 1.654,95
Drahtgitterunterteilung mit Lochblech-Türen	4 N KLPL 6 H* 915,43 / 1.089,00 777,86 / 925,65	N KLPL 10 H 1.436,13 / 1.709,00 1.220,71 / 1.452,65	N KLPL 12 H 1.486,55 / 1.769,00 1.263,57 / 1.503,65
Durchgehende Trennwände mit Lochblech-Türen	4 N DKLPL 6 H* 1.048,74 / 1.248,00 891,43 / 1.060,80	N DKLPL 10 H 1.652,94 / 1.967,00 1.405,00 / 1.671,95	N DKLPL 12 H 1.753,78 / 2.087,00 1.403,03 / 1.669,60
Für Polster BIS 60x140x8 cm. Für 70 cm tiefe und / oder bis 160 cm lange Polster: Preis anfragen!			

*Bitte geben Sie den Türanschlag (links oder rechts) an.

Für 6 Liegepolster

Maße B/H/T: 62 x 227 x 67/72 cm
6 Bettzeugfächer B/H/T: 28 x 22 x 63 cm
Bitte geben Sie den Türanschlag rechts R
oder links L an.

Für 10 Liegepolster

Maße B/H/T: 103 x 227 x 67/72 cm
12 Bettzeugfächer B/H/T: 23 x 22 x 63 cm

Für 12 Liegepolster

Maße B/H/T: 123 x 227 x 67/72 cm
12 Bettzeugfächer B/H/T: 28 x 22 x 63 cm

Höhe 227 cm



Passend zu hohen Liegepolsterschränken dieser Doppelseite; Maße B/H: 78 x 227 cm, mit 12 Fächern

Tiefe 72 cm mit Vorhangeinrichtung, ohne Vorhang
7827 001 VE 582,34 / ~~693,00~~ 495,00 / **589,05**

Tiefe 72 cm, mit Vorhangeinrichtung und Vorhang
7827 001 V 717,64 / ~~854,00~~ 610,00 / **725,90**

Tiefe 67 cm, mit verkürzten Dekortüren
7827 001 T 940,34 / ~~1.119,00~~ 799,29 / **951,15**

Tiefe 67 cm, mit Lochblechtüren
7827 001 L 1.032,77 / ~~1.229,00~~ 877,86 / **1.044,65**



Höhe 227 cm

...und dazu passende Bettzeugschränke

Bettzeugschränke mit Lochblechtüren

Die Bettzeugschränke haben Fächer für Decken und Kissen, die nicht auf dem Liegepolster bleiben können. Die Lochblechtüren sorgen für gute Belüftung.

Maße B/H: 40 x 180 cm:

Tiefe 40 cm, mit 6 Fächern, Tür links
4018 021 40BZ 502,54 / ~~598,00~~ 427,14 / **508,30**

Tiefe 40 cm, mit 6 Fächern, Tür rechts
4018 022 40BZ 502,54 / ~~598,00~~ 427,14 / **508,30**

Tiefe 60 cm, mit 6 Fächern, Tür links
4018 021 60BZ 539,49 / ~~642,00~~ 458,57 / **545,70**

Tiefe 60 cm, mit 6 Fächern, Tür rechts
4018 022 60BZ 539,49 / ~~642,00~~ 458,57 / **545,70**



Maße B/H: 78 x 180 cm:

Tiefe 40 cm, mit 12 Fächern
7818 021 40BZ 847,64 / ~~973,00~~ 695,00 / **827,05**

Tiefe 60 cm, mit 12 Fächern
7818 021 60BZ 856,30 / ~~1.019,00~~ 727,86 / **866,15**

Höhe 180 cm





NEU nun auch in
Größe 130×54 cm

Stapelbare Kunststoffliege in 2 Größen

mit Wohlfühlfaktor. Diese Kinderliege mit kipp sicherem Aluminiumrahmen sorgt für müheloses Einrichten der Schlafzelle und lässt sich nach dem Schlafen platzsparend stapeln. Der abnehmbare Bezug aus PP ist in allen vier Ecken mit einer extra Klettflasche versehen, das verleiht der Liege eine hohe Sicherheit und entspricht somit den Anforderungen der GUV. Abgerundete Ecken aus PP. Die Liege wird zerlegt geliefert, einfache Montage.
Liege klein: 130×54 cm. Liege groß: 138×58 cm. Restliche Eigenschaften bei beiden Größen identisch, und zwar wie folgt: Eine Liege ohne Rollensatz: Höhe 14 cm. Eine Liege mit Rollensatz: Höhe 20 cm. Höhenzunahme beim Stapeln pro Liege: 6 cm ► Höhe eines 10er-Stapels Liegen ohne Rollen: 68 cm / 12er Stapel: 80 cm



Auflage aus hygienisch abwaschbarem Netzgewebe, die durch stabile Klettverschlüsse an der unteren Seite des Rahmens befestigt wird. Sie kann somit jederzeit nachgespannt werden.

Spannlaken und Schlafsack in einem



Passend für unsere Liege 138×58 cm (Artikel 135-741).

Schlafsack für Stapelliegen

Man benötigt kein separates Bettlaken und keine Decke mehr. Wird an den Ecken der Stapelliege durch 4 Eckgummis fixiert. Material: 100 % Polyester. 60°C waschbar, trocknergeeignet. Farbe: blau. Schwer entflammbar.

133-378

18,70 / 22,25

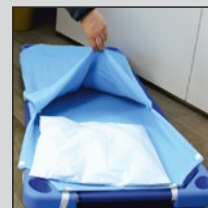

Spannlaken und Schlafsack in einem

Artikel	Liege klein 130×54×14 cm	Liege groß 138×58×14 cm	Preis	entspricht Einzelpreis
Liege einzeln	135-734	135-741	32,73 / 38,95	
6 Liegen	135-742	135-743	186,30 / 221,70 versandkostenfrei	31,05 / 36,95
6 Liegen + 6 blaue Bettlaken	135-744-01	135-745-01	198,91 / 236,70 versandkostenfrei	33,15 / 39,45, somit nur 2,10 € / 2,50 Aufpreis für das Spannlaken!
6 Liegen + 6 gelbe Bettlaken	135-744-02	135-745-02		
6 Liegen + 6 grüne Bettlaken	135-744-03	135-745-03		
4er Rollensatz, 2 davon mit Feststellung	118-049		16,76 / 19,95	



Bettlaken für Kunststoff-Stapelliegen

Dank abgeschrägter Ecken passend für alle Kunststoff-Stapelliegen. Die 4 Eckgummis sorgen für perfekten Halt. Waschbar bei 60 Grad. Trocknergeeignet. Sollte die gewünschte Größe nicht dabei sein, kontaktieren Sie uns bitte - unsere Näherei kann jede Größe herstellen.

Art.-Nr.	passend für	
12SL13-Farbnr.	130x54 + 131x55	5,74 / 6,83
12SL14-Farbnr.	138x58 + 140x58	5,88 / 7,00

Sparen beim Laken passend für 138x58 bzw. 140x58		
10-12SL14-01 blau	10 Stück für je	50,00 / 59,50
10-12SL14-02 gelb	(entspricht einem Stückpreis	
10-12SL14-03 grün	von	5,00 / 5,95



Stapellöcher bleiben frei

Rundumgummis



- atmungsaktiv
- gesundes, sympathisches Bettklima
- Schutz der Liege vor Verunreinigungen
- perfekter Halt durch Eckgummis
- für 3 Liegengrößen geeignet
- PVC-frei
- kochfest und trocknergeeignet

Nässeschutzauflagen für Kunststoff-Stapelliegen mit Eckgummis

Obermaterial 100 % Baumwolle frottiert. Sperrschicht: PU-Nässesperrschicht (100 % PU), atmungsaktiv. 95° C-Kochwäsche. Trocknergeeignet. Hoch hygienisch. Wasserdicht. 4 Eckgummis sorgen für perfekten Halt. Über diesen Nässeschutz muss weiterhin das links abgebildete Bettlaken gezogen werden.

Art.-Nr.	passend für	
133-379	100x54 cm	7,35 / 8,75
133-380	130x54 + 131x55	8,36 / 9,95
133-381	138x58 + 140x58	8,70 / 10,35



PVC-frei



trocknergeeignet



kochfest bis

Stapelliege aus Kunststoff

MADE IN
SPAIN

Stapelbar, mit pulverbeschichtetem Alurahmen und 4 Kunststoff-Füßen. Stabil durch verschweißte Nähte. Bespannung aus hellblauem Kunststoff-Netz.

10 Jahre
Garantie

- keinen Spalt zwischen Stoff und Gestell
- leicht zu reinigende Oberfläche
- feuerfest und atmungsaktiv
- schnell und einfach stapelbar



ab
38,95 €
inkl. MwSt.

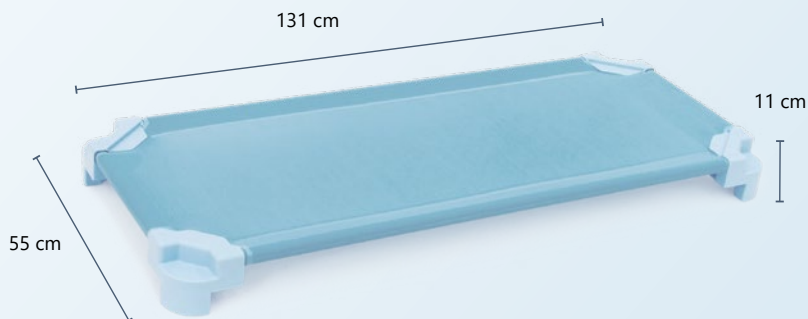

Art.-Nr. 133-375	36,09 / 42,95
ab 5 Stück	34,41 / 40,95
ab 10 Stück	32,73 / 38,95

Zubehör bitte gleich mitbestellen!

Matratze für mehr Schlafkomfort

Passt nur auf die Liege 133-375 dieser Seite und Liege 135-734 der vorangegangenen Seite.

Haben Sie in Ihrer Einrichtung ein anderes Liegenfabrikat und wünschen für dieses passende Matratzen, kontaktieren Sie uns bitte.



trotz Matratze weiterhin stapelbar, zudem bleiben ca. 2 cm für die Luftzirkulation

Die 4 Eckgummis sorgen für perfekten Halt. Zudem bleiben die Stapelfüße frei.

133-823 130 × 54 × 3 cm 40,25 / 47,95

Rollensatz

je Satz erhalten
Sie 4 Rollen

133-376 10,88 / 12,95



schwer
entflammbar

Schlafsack für Stapelliegen

Kein separates Bettlaken und keine Decke benötigt. Wird an den Ecken der Stapelliege durch 4 Eckgummis fixiert.
Material: 100 % Polyester. 60°C waschbar, trocknergeeignet.
Farbe: blau. Schwer entflammbar.

133-378 18,70 / 22,25

Entdecken Sie unsere tollen Schlafpodeste im Onlineshop



Jetzt entdecken:
www.kitatraum-shop.de/de/schlafraum/podeste-polster



Regal für 20 Stapelliegen

Für bis zu 20 Liegen mit einer maximalen Länge von 140 cm und dazugehörigem Bettzeug. Maße: B/H/T: 200x190x60 cm
 Maße Bettzeugfächer: B/H/T: 23x24x58 cm

121 404-20	1.352,10 / 1.609,00	1.149,29 / 1.367,65
mit Vorhangeinrichtung, ohne Vorhang		
121404-20VE	1.385,74 / 1.649,00	1.177,86 / 1.401,65
mit Vorhangeinrichtung, mit Vorhang		
121404-20V	1.621,04 / 1.929,00	1.377,86 / 1.639,65

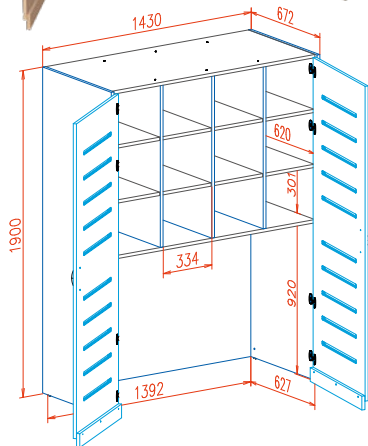
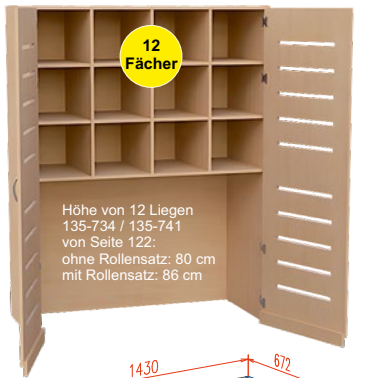

mit Vorhangschiene und Blende, ohne Vorhang
 B/H/T 143 x 192 x 72 cm
132-805 710,08 / **845,-**
 passender Vorhang für **132-805**
 Preisgruppe 1, Stoffwahl Seite 546+547
132-806 126,05 / **150,-**
 mit 2 Türen mit Lüftungsschlitzen (laut Abb.)
 B/H/T 143 x 190 x 67 cm
132-807 920,17 / **1.095,-**

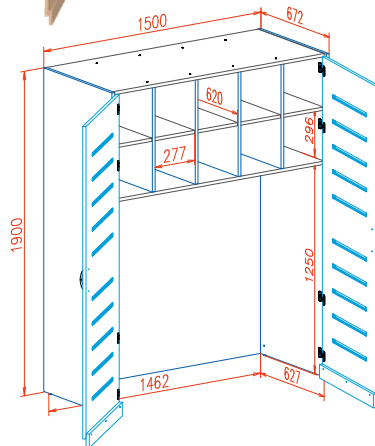

mit Vorhangschiene und Blende, ohne Vorhang
 B/H/T 150 x 192 x 72 cm
132-808 710,08 / **845,-**
 passender Vorhang für **132-808**
 Preisgruppe 1, Stoffwahl Seite 546+547
132-809 126,05 / **150,-**
 mit 2 Türen mit Lüftungsschlitzen (laut Abb.)
 B/H/T 150 x 190 x 67 cm
132-810 920,17 / **1.095,-**

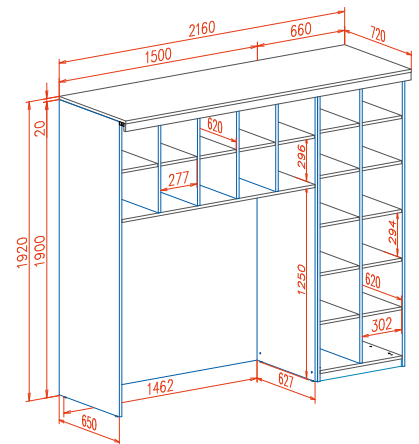

mit Vorhangschiene und Blende, ohne Vorhang
 B/H/T 216 x 192 x 72 cm
132-811 1.214,29 / **1.445,-**
 passender Vorhang für **132-811**
 Preisgruppe 1, Stoffwahl Seite 546+547
132-812 163,87 / **195,-**

Stapelbetten aus Holz



Alle Betten sind baugleich und unterscheiden sich nur in der Art der Sicherheitsumrandung. Die Betten mit Umrandung bieten einen Herausfallschutz und sind daher für Krippenkinder konzipiert. Die Umrandung sorgt aber auch für eine höhere Stapelhöhe der Betten. Von den Betten ohne Umrandung können Sie problemlos 10 Betten übereinander stapeln, ohne eine Leiter zu benötigen, bei den Betten mit Umrandung sind es hingegen „nur“ 8-9 Betten.

Alle Betten können dank der ausreichend langen Beine aus Buche-Massivholz gestapelt werden, ohne dass sich Finger einklemmen, zudem kann das Bettzeug auf den Betten bleiben. Wer will, kann sogar - wie das Bild zeigt - die 3 verschiedenen Ausführungen der Betten miteinander stapeln.

- Stabiler Lattenrost
- Beine sind aus Buche Massivholz, die Seiten aus Buche Multiplex.

Die Lieferung erfolgt ohne Matratzen, bitte bestellen Sie diese separat von Seite 147. Schlaftextilien finden Sie ab Seite 134.



Stapelbett ohne Umrandung in 2 Größen

Höhenzunahme beim Stapeln ca. 18 cm.

Sonstige Eigenschaften laut gelbem Rechteck links

Art.-Nr.	Liegefläche, Gesamt LxBxH	beide Größen preisgleich
	60 x 120 cm	197,48 / 235,-
200-403-01	128 x 68 x 20 cm	ab 3 Stück 155,46 / 185,- ab 6 Stück 147,06 / 175,-
200-403-02	148 x 68 x 20 cm	ab 12 Stück 138,66 / 165,-
200-402	4-teiliger Rollensatz, feststellbar	29,41 / 35,-



Herausfall-Schutz

Große Abstände der Liegeflächen ermöglichen das Stapeln mit Bettzeug u. eine gute Belüftung.

Stapelbett mit längsseitiger Umrandung

Liegefläche 60 x 120 cm.

B 128 x H 29 x T 68 cm

Höhenzunahme beim Stapeln ca. 20 cm, ca. 12 kg.

Sonstige Eigenschaften laut gelbem Rechteck oben

Art.-Nr.	Artikel	
200-401	Bett ohne Rollen	222,69 / 265,- ab 3 Stück 184,87 / 220,- ab 6 Stück 168,07 / 200,- ab 12 Stück 159,66 / 190,-
200-402	4-teiliger Rollensatz, feststellbar	29,41 / 35,-

Stapelbett mit 4-seitiger Umrandung in 2 Größen

Höhenzunahme beim Stapeln ca. 25 cm.

Sonstige Eigenschaften laut gelbem Rechteck oben

- 20 mm Sicherheitsabstand verhindert Einklemmen der Finger beim Stapeln
- Große Abstände der Liegeflächen ermöglichen das Stapeln mit Bettzeug u. eine gute Belüftung
- Praktische Griffe erleichtern den Transport und das Stapeln

Art.-Nr.	Artikel	
SL612B	Liegefläche 60x120 cm L 128 x B 68 x H 33 cm	222,69 / 265,-
SL614B	Liegefläche 60x140 cm L 148 x B 68 x H 33 cm	ab 3 Stück 184,87 / 220,- ab 6 Stück 168,07 / 200,- jeweils Aufpreis 25,21 / 30,- gegenüber 60x120 cm
200-402	4-teiliger Rollensatz, feststellbar	29,41 / 35,-



In 2 Größen erhältlich!

Die umlaufende Aufkantung schützt vor dem Herunterfallen

Genito NEW STAR

Seit Jahren unser Bestseller:
Der Genito NEW STAR mit seinem
Gestell in Sternform.

Er rollt super leicht. Er lässt sich so niedrig
einstellen, dass Sie mit den Kindern auf Augenhöhe
gehen und platzsparend agieren können.

Erhältlich mit lastgebremsten Rollen oder Gleitern,
als Hocker oder mit zwei verschiedenen
Rückenlehnen, mit Kunstlederbezug in sieben Farben
oder Stoffbezug in grau.



**MADE
IN
DENMARK**



Genito NEW UFO

Seit Jahren bei Genito verfügbar, nun auch bei uns:
identisch zu unserem jahrelangen Bestseller
Genito NEW STAR, jedoch mit einem Ufo-förmigen
Gestell, das als Ablagefläche oder Fußablage
genutzt werden kann.

Er rollt super leicht. Er lässt sich so niedrig
einstellen, dass Sie mit den Kindern auf Augenhöhe
gehen und platzsparend agieren können.

Erhältlich mit lastgebremsten Rollen oder Gleitern,
als Hocker oder mit zwei verschiedenen
Rückenlehnen, mit Kunstlederbezug in sieben Farben
oder Stoffbezug in grau.



**MADE
IN
DENMARK**





Hocker ohne Lehne, Stuhl mit Lehne Evo oder Stuhl mit Lehne oval

Alle abgebildeten Stühle sind NEW STARS, d.h. mit sternförmigen Gestell

Eco: T-förmige Lehne, die im Lendenwirbelbereich ansetzt. Die Polsterung hat immer die gleiche Farbe wie der Sitz.

Oval: Diese ovale Lehne 30x9 cm bietet dem Rücken mehr Fläche zum Anlehnen. Immer schwarz.

Hocker: kann bei Bedarf jederzeit mit einer der beiden Lehnen nachgerüstet werden. Genauso kann ein Eco oder Oval durch Abnahme / Änderung der Lehne in einen anderen Stuhl „umgewandelt“ werden. **Einzelne Lehnen zum Nach-/ Umrüsten finden Sie unter www.kitatraum.de**



KitaTraum ist größter Genito-Händler Deutschlands. Alle Stühle sind ab Lager lieferbar

Sitzhöhe, Füße statt Rollen, Sitzfläche

Wenn der Genito als Erzieherinnenstuhl zum Einsatz kommt: In welchem Bereich arbeitet das Personal (Krippe oder Kiga) und wie hoch ist der Stuhl, auf dem bisher gegessen wird?

Unsere Empfehlung für Personal in der Krippe: 30-38 cm, alternativ geht auch 38-48 cm

Unsere Empfehlung für Personal im Kiga: 38-48 cm, die niedrige Sitzhöhenverstellung 30-38 cm ist eher ungeeignet

Wenn der Genito als Kinderstuhl zum Einsatz kommt:

immer 30-38 cm wählen. Dann bieten sich statt der Rollen Füße an an. Dadurch kann der Genito nicht wegrollen. Sofern Sie Rollen nehmen: diese sind lastgebremst, d.h. erst ab einer Belastung von ca. 20 kg rollen diese.



Genito mit Füßen anstatt Rollen

Achtung: schmale Sitzfläche



Erzieherstühle mit größerer Sitzfläche finden Sie auf den folgenden Seiten.

Belastbarkeit: 120 kg
Ø Fußgestell: 40 cm



ab 126,05 / 150,00 Bestellwert

Modell	Sitzhöhe	als Hocker	mit Lehne Eco	mit Lehne Oval
		82,35 / 98,00 €	115,97 / 138,- €	115,97 / 138,- €
NEW STAR mit Rollen	30-38 cm	H-30-xx	E-30-xx	O-30-xx
	38-48 cm	H-48-xx	E-48-xx	O-48-xx
NEW STAR mit Füßen	30-38 cm	NSGH-30-xx	NSGE-30-xx	NSGO-30-xx
	38-48 cm	NSGH-48-xx	NSGE-48-xx	NSGO-48-xx
NEW UFO mit Rollen	30-38 cm	NURH-30-xx	NURE-30-xx	NURO-30-xx
	38-48 cm	NURH-48-xx	NURE-48-xx	NURO-48-xx
NEW UFO mit Füßen	30-38 cm	NUGH-30-xx	NUGE-30-xx	NUGO-30-xx
	38-48 cm	NUGH-48-xx	NUGE-48-xx	NUGO-48-xx

Ersetzen Sie xx durch die 3-stellige Farbnummer laut obigen Bild. Es stehen sieben Kunstlederfarben sowie eine Stofffarbe zur Verfügung.

Hocker

Knallerpreis **98,- €**
= 82,35 ohne MwSt.



Evo

Knallerpreis **138,- €**
= 115,97 ohne MwSt.



Oval

Knallerpreis **138,- €**
= 115,97 ohne MwSt.



Ausschließlich die Lehne bestimmt den Preis

Es macht preislich keinen Unterschied, ob Sie den NEW STAR oder NEW UFO bestellen, ebensowenig haben die Sitzhöhe oder Farbe Einfluss auf den Preis. Auch die Wahl, ob Sie den Genito mit Rollen oder Füßen nehmen, beeinflusst den Preis nicht.



**Kleiner als
ein Torro Sit,
aber größer
als ein Genito**



Bignito-T & Bignito-V

Mayer Sitzmöbel kam unserem Wunsch „Größer als ein Genito, kleiner als ein Torro Sit...aber zum erschwinglichen Preis!“ nach und hat einen Erzieherstuhl entwickelt, der sich größtmäßig zwischen den beiden Bestsellern bewegt.

Herausgekommen sind **Bignito-T** und **Bignito-V**.

- belastbar bis 90 kg
- Ø der Sitzfläche 34 cm
- Ø des Fußkreuzes nur 42 cm; Fußgestell perlisilber pulverbeschichtet
- Sitzhöhe stufenlos verstellbar im Bereich 34 - 44 cm, zudem bietet der Auslösehebel einen Einklemmschutz
- Gesamthöhe 56,5 - 66,5 cm
- Sitz und Rückenlehne bequem gepolstert
- Universalrollen für Hart- und Teppichböden

versandkostenfrei

Bignito-V mit V-förmiger Rückenlehne

132-803-01	Bezug Stoff hellblau	126,05 / 150,-
132-803-02	Bezug Kunstleder hellgrau	126,05 / 150,-

Bignito-T mit T-förmiger Rückenlehne

132-804-01	Bezug Stoff hellblau	126,05 / 150,-
132-804-02	Bezug Kunstleder hellgrau	126,05 / 150,-

Im Shop / auf Anfrage erfahren Sie, ob wir nach und nach weitere Farben dieses „brandneuen“ Stuhls anbieten. Ab Bestellmenge 10 Stück in einer Farbe produzieren wir auftragsbezogen in Ihrer Wunschfarbe; es stehen dann alle Farben von Seite 163 zur Verfügung.

Die Sitzhöhe ist stufenlos verstellbar im Bereich 34 - 44 cm. Somit ist auch für unser 1,77 m großes Fotomodel eine geeignete Sitzhöhe dabei. Das kompakte Fußkreuz mit 42* cm Durchmesser ermöglicht einen großen Aktionsradius.

*Genito: 40 cm; Sanus Gesundheitsstuhl und Torro Sit 60 cm; weitere Infos ab Seite 158.



Kita Sit - Lehne drehbar & höhenverstellbar



KITA SIT

Art.-Nr. bei Mayer:
1369 (1379)



MAX. 120 kg

versandkostenfrei

299,- €

= 251,26 ohne MwSt.



Rücken-Raster-Höhenverstellung um 8 cm in 5 Stufen per Rastbolzen

➡➡➡➡ Rückenlehne / Armauflage um 360° drehbar, während Sie auf dem Stuhl sitzen bleiben können

Um 10 cm verstellbare Sitzhöhe, zudem ist die Rückenlehne um 8 cm in der Höhe verstellbar. Die Gesamthöhe des Stuhls variiert somit um max. 18 cm von 66 - 84 cm und bietet somit für jede Körpergröße die richtige Sitzposition (Körpergröße Mann 182 cm, Frau 177 cm)

www.kitatraum.de/kitasit

Kita Sit

Lehne drehbar & höhenverstellbar optional mit abnehmbarem „Doppelbezug“

Dieser Stuhl ist eine Weiterentwicklung des Torro Sits von Seite 162.

Der Sitz und die Lehne des Kita Sit sind gepolstert und bieten dadurch einen hochwertigen Sitzkomfort. Die Besonderheit vom Kita Sit ist, dass die Lehne höhenverstellbar sowie schwenkbar ist - sie lässt sich sogar schwenken, während Sie auf dem Stuhl sitzen. Somit ist die Lehne sehr vielseitig und ist Armlehne (im Reitersitz sogar beidseitig), Rückenlehne oder Beckenstütze zugleich. Der Rundsitz hat einen Durchmesser von 40 cm. Unterhalb des Sitzes ist ein leicht zu erreichender Rundgriff, durch den die Sitzhöhe stufenlos im Bereich 40 - 50 cm eingestellt werden kann. Je nach eingestellter Sitz- sowie Lehnenhöhe ergibt sich für den Kita Sit eine Gesamthöhe von 66 - 84 cm.

Fußkreuz aus robustem Kunststoff. Pulverbeschichtetes Stahlrohrgestell; Sitzfläche und Lehne wahlweise mit Stoff- oder Kunstlederbezug. Fußkreuz-Ø 61 cm, Ø der Sitzfläche 40 cm, Lehnenbreite 59 cm, Gesamthöhe 66 - 84 cm. Belastbarkeit: 120 kg. Sitzhöhe 40 - 50 cm.

Sitzhöhenverstellung 45-55 cm gewünscht? Setzen Sie HOCH vor die Artikelnummer.

Sitzumrandung und Lehnenoberseite in Kunstleder schwarz, Rest ebenfalls Kunstleder mit Farbwahl

1409590-xx 251,26 / 299,-

Sitzumrandung und Lehnenoberseite in Kunstleder schwarz, Rest Stoff mit Farbwahl

132-663-yy 251,26 / 299,-

Sitzumrandung und Lehnenoberseite in Stoff schwarz, Rest ebenfalls Stoff mit Farbwahl

als abnehmbarer Doppelbezug (Details siehe rechts)

1409589-yy 293,28 / 349,-

Teppichrollen anstelle der standardmäßigen Hartbodenrollen

132-665 0,00 / 0,-

xx ersetzen durch Farbnummer	
447	schwarz
272	blau
273	grün
274	grau

yy ersetzen durch Farbnummer	
291	rot (wie abgebildet)
264	hellgrau
292	blau
293	grün
904	apfelgrün

Auf Seite 163 sehen Sie - anhand des Torro Sits! - die Farben zu den 9 hier aufgeführten „schwarz/Farbe-Ihrer-Wahl“-Kombinationen, die Kombination „291“ sehen Sie zudem auf dieser Seite als Fotomuster.

Diese 9 Farbkombinationen bevorraten wir, wodurch die Lieferzeit „sofort“ ist (oder Ihr Wunschtermin).

Wenn Ihnen diese 9 Farbkombinationen nicht gefallen und Sie andere Farben von Seite 163 bestellen wollen, wobei auch einfarbige* Stühle möglich sind, bitten wir Sie eine Lieferzeit von 1-2 Monaten einzuplanen, denn auftragsbezogene Produktion.

*aus unseren 9 Farbkombinationen ist nur der Artikel 1409590-447 einfarbig, nämlich komplett Kunstleder schwarz



291 Stoff rot

Art.Nr. des Stuhls laut Abb.: 132-663-291

stufenlose Sitzhöhenverstellung 40-50 cm, einstellbar über Rundring

- Großzügig bemessene Sitzfläche mit Ø 40 cm
- robustes Gestell Ø 61 cm
- gebremste Sicherheitsdoppelrollen, welche sich nur unter Last bewegen



abnehmbarer Doppelbezug
Der Stoffbezug des Artikels 1409589 kann abgenommen und bei 30° C Maschinenwäsche gereinigt werden. Währenddessen ist der Stuhl weiterhin nutzbar, denn unter dem abgenommenen „Ober“Bezug wartet nicht etwa der blanke Sitzschaum, sondern ein voll funktionsfähiger „Unter“Bezug. Hinweis: der Bezug der Rückenlehne ist nicht abnehmbar.



mayer
sitzmöbel
TORRO SIT

Art.-Nr. bei Mayer: 1351



versandkostenfrei
227,95 €
= 191,55 ohne MwSt.
in 10 Farben
ab Lager lieferbar



- große Sitzfläche von Ø 40 cm
- robustes Gestell Ø 61 cm
- gebremste Sicherheitsdoppelrollen, welche sich nur unter Last bewegen
- wählen Sie zwischen Rollen für Hartböden oder Teppichböden



MAX. 140 kg

▶▶▶▶ Rückenlehne / Armauflage um 360° drehbar



Abbildung zeigt Standard-Rundsitz mit Ø 40 cm

NEU

TORRO SIT VITAL
mit ergonomischem Vitalsitz



Torro Sit						
Maße in cm						
Normal	39-50	66-76	26	41	41	59
Groß	43-54	69-80	26	41	41	59
90 % unserer Kunden bestellen den Torro Sit in Sitzhöhenverstellung „Normal“ (39-50 cm). Gemäß DIN EN 1729 ist bei einer Körpergröße von 159-188 cm eine Sitzhöhe von 46 cm ideal, dazu passend Tischhöhe 76 cm. Bevor Sie sich demnach für die Sitzhöhenverstellung „Groß“ 43-54 cm entscheiden, messen Sie bitte Ihre bisherige Sitzhöhe nach, evtl. hilft dies bereits Fehlbestellungen vorzubeugen. 98 % unserer Kunden bestellen Hartbodenrollen.						
Rollen für	Hartböden		Teppichböden			
Sitzhöhe	Normal	Groß	Normal	Groß		
Sitzhöhenverstellung	39-50 cm	43-54 cm	39-50 cm	43-54 cm		
Rundsitz Ø 40 cm	TSHKL-xx	TSHGR-xx	TSTKL-xx	TSTGR-xx		
	195,76 € / 232,95 €		191,55 € / 227,95 €			
ergonomischer Vitalsitz	132-671-xx	132-672-xx	132-673-xx	132-674-xx		
	204,16 € / 242,95 €		199,96 € / 237,95 €			



▶▶▶▶▶ Rückenlehne / Armauflage um 360° drehbar

Ergänzen Sie die Artikelnummer um die **3-stellige Farbnummer** (siehe rechte Seite) für den Stoff- oder Kunstlederbezug. **Die 10 als Stuhl abgebildeten Farben sind sofort ab Lager lieferbar.** Stühle mit Stoffbezug der 8 als Muster abgebildeten weiteren Stofffarben (Farbnr. 901-908) werden auftragsbezogen „frisch“ für Sie hergestellt und haben Lieferzeiten von ca. 1 Monat. Stühle mit Vitalsitz: welche Farbkombinationen sofort lieferbar sind, sehen Sie in unserem Onlineshop



273 Kunstleder grün-schwarz



Torro Sit mit KUNSTLEDERBEZUG

kompletter Bezug aus Kunstleder, Oberseite Lehne und Sitzumrandung stets schwarz

Kunstleder für höchste Ansprüche im Objektbereich. Äußerst strapazierfähig und robust, schmutzabweisend, desinfizierbar, hygienisch und leicht mit Wasser und Neutraleife zu reinigen. Hautverträglich – angenehm weich. Sehr gute Lichtechtheit. OEKO-TEX® Standard 100. Brandschutzgeprüft nach EN 1021-1 (Zigarettestest). 100 % Polyesterstrick mit Beschichtung 100 % Vinyl, Gewicht: ca. 615 g / lfm. Lichtechtheit: 6 (ISO 105 – B02), Scheuertouren nach Martindale > 50.000.



275 KL hellgrau-sw.



272 KL blau-schwarz



274 KL grau-schwarz



447 KL schwarz



264 Stoff hellgrau



Torro Sit mit STOFFBEZUG

Oberseite Lehne und Sitzumrandung stets aus Kunstleder schwarz

Hochleistungsfähiger Möbelstoff – modernes Kreppgewebe, hergestellt aus 100 % recyceltem Polyester. So wird Abfall verringert und der Einsatz neuer Rohstoffe vermieden. Der Stoff ist dehnbar und gleichzeitig schwer entflammbar, lange haltbar und bildet keine Knötchen – Eigenschaften, die diese Stoff zum perfekten Bezugsstoff für Büro- und Funktionsstühle machen.

100 % post-consumer recyceltes Polyester, nicht schwermetallhaltige Farbstoffe. Gewicht: ca. 310 g / m², Scheuertouren nach Martindale ≥100.000, 10 Jahre Garantie.

Flammschutz: EN 1021 – 1 (Zigarettestest); EN 1021 – 2 (Streichholzttest). OEKO-TEX® Standard 100 Lichtechtheit: 6 (ISO 105 – B02). Reibechtheit: Nass: 4, Trocken: 4 (ISO 105 – X12)

Die Eigenschaften des Kunstleders entnehmen Sie bitte der Übersicht bei „KUNSTLEDERBEZUG“

10 Jahre Garantie



291 Stoff rot



292 Stoff blau



293 Stoff grün



294 Stoff petrol

Die 5 als Stuhl abgebildeten Farben sind sofort ab Lager lieferbar. Stühle mit Stoffbezug der 8 als Muster abgebildeten weiteren Stofffarben (Farbnr. 901-908) werden auftragsbezogen „frisch“ für Sie hergestellt und haben Lieferzeiten von ca. 1-2 Monaten.

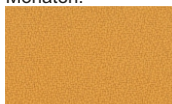

901 Stoff gelb



902 Stoff orange

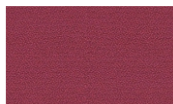

903 Stoff rot-violett



904 Stoff apfelgrün



905 Stoff hellblau

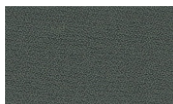

906 Stoff grau

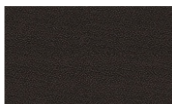

907 Stoff dunkelgrau

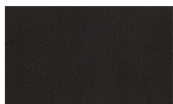

908 Stoff schwarz



Torro Sit einfarbig / komplett aus Stoff: Standardmäßig ist die Sekundärfarbe jedes Torro Sits aus schwarzem Kunstleder. Wenn Sie hingegen einen einfarbigen Bezug wünschen (komplett aus Stoff oder komplett aus Kunstleder), können Sie diese Ausführungen in unserem Shop oder telefonisch bestellen.



Der Sanus-Gesundheitsstuhl®

- schont die Wirbelsäule
- entlastet die Bandscheiben
- verhindert die Hohlkreuzausformung
- verbessert die Körperwahrnehmung
- erhöht die Mobilität
- bietet mehr Lebensqualität
- fördert dynamisches und aktives Sitzen

Der Stuhl für alle Gelegenheiten

Der Sanus-Gesundheitsstuhl® wurde von Erziehern in Zusammenarbeit mit Medizinern entwickelt und getestet. Durch dieses geballte Know-How gelang es einen Stuhl zu entwickeln, der eine ideale Prophylaxe gegen Deformationen der Wirbelsäule oder Bandscheiben bietet. Der Erzieherinnenstuhl ist einfach zu bedienen, genial durch seine völlig schwenkbare Lehne im Sitzen und heilsam in seiner Wirkung, weil er eine falsche Haltung einfach nicht zulässt. Die ergonomische Rückenlehne ist kantenlos und schmiegt sich dem Körper optimal in jeder Position an und ist aus dem Sitzen heraus vollkommen schwenkbar. Durch das Aufstützen wird die Wirbelsäule gestreckt und entlastet.

- Sitzfläche Ø 38 cm
- Sitzfläche aus robustem, geschäumten Sitzkern, stufenlos in der Höhe verstellbar
- Abstand zwischen Sitz und fester Rückenlehne ca. 22,5 cm, Lehne ca. 60 cm lang
- Fußkreuz Ø 60 cm
- Gewicht ca. 10 kg
- belastbar bis ca. 110 kg

Beugen Sie vor!

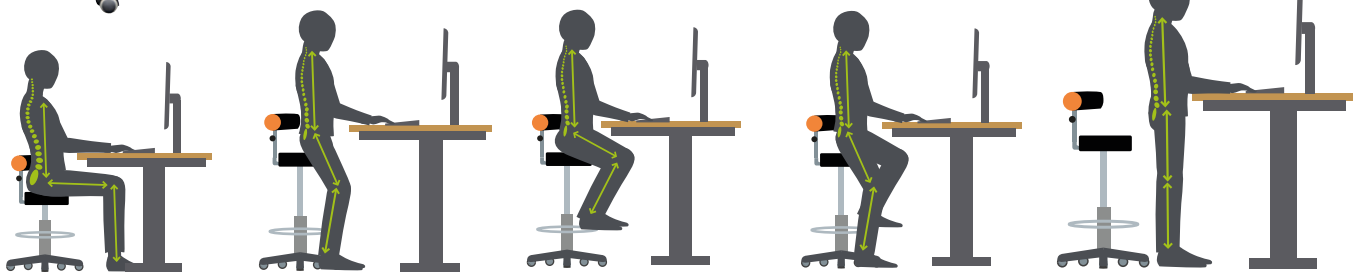
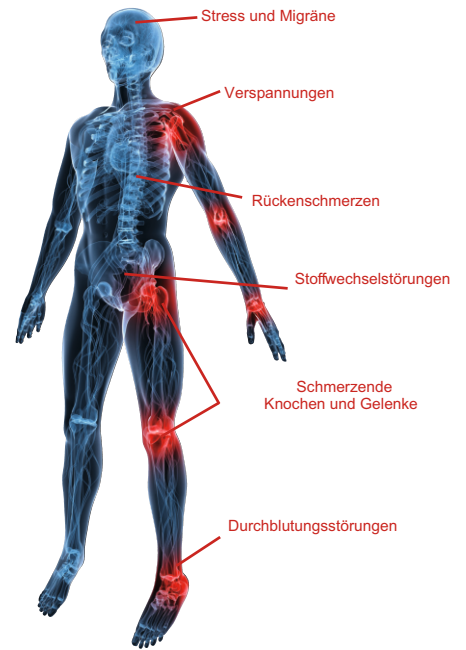

Sanus Gesundheitsstuhl

Sitzhöhe	Rückenlehne starr	Rückenlehne höhenverstellbar
36-43 cm	133-880* 310,76 / 369,80	133-883* 335,97 / 399,80
42-51 cm	133-881* 310,76 / 369,80	133-884* 335,97 / 399,80
46-54 cm	133-882* 310,76 / 369,80	133-885* 335,97 / 399,80

Für ca. 75 % unserer Kunden ist die Sitzhöhe 42-51 cm die richtige Wahl.

* Ergänzen Sie die Art.-Nr. durch die Farbnummer für den Stoffbezug (7 Farben) oder Kunstlederbezug (9 Farben)!

Versandkostenfreie Lieferung innerhalb weniger Werktage



Fußkreuz mit 5 Chromfüßen und Hartbodenrollen mit Rollstoppautomatik

Stoff
Gewicht ca. 220 g/m².
Material: 100 % Polyester
50.000 Scheuertouren

Kunstleder
Gewicht ca. 380 g/m².
Material: 100 % Polyester, phthalatfrei
100.000 Scheuertouren



S01
Stoff
Schwarz

S02
Stoff
Pink

S03
Stoff
Grün

S04
Stoff
Blau

S05
Stoff
Orange

S06
Stoff
Rot

S08
Stoff
Grau

K01
Kunstleder
Schwarz

K03
Kunstleder
Grün

K04
Kunstleder
Blau

K05
Kunstleder
Orange

K06
Kunstleder
Rot

K07
Kunstleder
Beige

K17
Kunstleder
Lila

K18
Kunstleder
Hellgrün

K19
Kunstleder
Gelb



Nachhaltigkeit!

Die Bezüge von Sitz und Lehne verfügen über Reißverschlüsse, die einen Wechsel der Farbe oder des Materials erlauben, sei es aus optischen Gründen oder aus Wunsch der Erneuerung.



Sanus[®] -Air



mit höhenverstellbarer Rückenlehne und Balance-Sitzkissen. Das Balancekissen fördert dynamisches Sitzen und stärkt so die Rückenmuskulatur

- in 3 Kunstlederfarben erhältlich
- Chromfußkreuz
- Hartbodenrollen mit Rollstoppautomatik

Balance-Sitzkissen



Ausführung	Art.-Nr.	Preis
Sitzhöhe 36 - 43 cm	132-667-Farbnr	453,78 / 540,-
Sitzhöhe 42 - 51 cm	132-668-Farbnr	453,78 / 540,-
Sitzhöhe 46 - 54 cm	132-669-Farbnr	453,78 / 540,-

nur in diesen drei Farben erhältlich

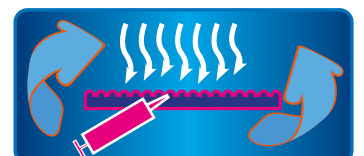

Das Balancekissen ist mit einer Ballpumpe individuell regulierbar.



Sie benötigen lediglich einen Hocker, möchten aber nicht auf die Vorteile des „Torro Sits“ (Seite 162) verzichten? Dann haben wir hier genau das Richtige für Sie. Unseren „Torro Hocker“. Angefangen bei der **großen, gepolsterten Sitzfläche von 38 cm**, der kinderleicht zu bedienenden **Lift-Höhenverstellung** und den gewichtsgebremsten **Sicherheitsdoppelrollen**, welche für Teppiche und Hartböden verfügbar sind.

Durch den **Kunstlederbezug** der Sitzfläche steht einer einfachen und schnellen Reinigung nichts im Weg. Dank der **großen Sitzfläche** ist dieser Hocker auch bestens für **Erwachsene geeignet**. Wahlweise mit Kunstleder- oder Stoffbezug (Farbwahl auf Seite 163, alle Farben außer 271 Kunstleder rot)



☑ große Sitzfläche von Ø 38 cm



Maße in cm				
	40-51	38	38	66

Rollen für	Teppichböden	Hartböden
Sitzhöhe	40-51 cm	40-51 cm
Artikel.-Nr.	THT- Farbnr.	THH- Farbnr.
Stückpreis	134,45 / 160,00 €	138,66 / 165,00 €



- robustes Gestell, Alufarben und poliert
- lastabhängige, gebremste Sicherheitsdoppelrollen welche sich nur unter Last bewegen
- Rollen für Teppiche oder Hartböden wählbar

Die Sitzfläche ist einfarbig aus Kunstleder. Ergänzen Sie die Farbnummer wie folgt:
 274 Kunstleder Grau
 275 Kunstleder Hellgrau
 447 Kunstleder Schwarz
 462 Kunstleder Blau
 493 Kunstleder Grün
 Farbansichten finden Sie auf Seite 163

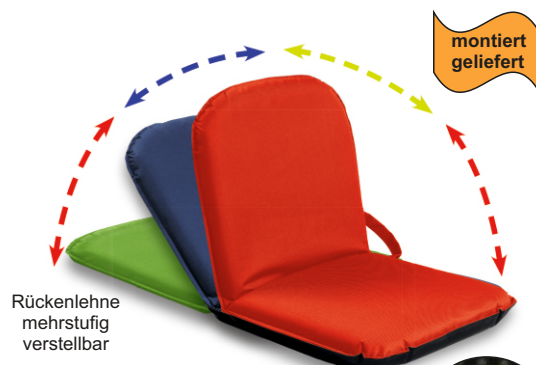
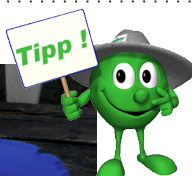

- Sitzfix Bodensitz**
- ☑ Stärke des Polsters: 8 cm
 - ☑ Sitzfläche 43 x 45 cm
 - ☑ ausgeklappt: 94 x 47 cm
 - ☑ perfekt für Innen und Außen











Art.-Nr.	Preis
135-609- Farbnummer	62,94 / 74,90





Art.-Nr. bei Mayer: 2232

-  **Höhe:**
88-97 cm
-  **Breite:**
62 cm
-  **Sitzhöhe:**
43-53 cm
-  **Sitzbreite:**
45 cm
-  **Sitztiefe:**
33-45 cm
-  **Rückenhöhe:**
46 cm
-  **Nettogewicht:**
12,4 kg
-  **Belastung:**
max. 120 kg



Sitztiefe stufenlos
verstellbar



besonders
für Frauen geeignet

stufenlos
höhenverstellbar

Universalrollen
für alle Bodenarten

3 Jahre Garantie

Die **stufenlose** Verstellbarkeit der Sitztiefe von 33-45 cm ermöglicht die **frauentypische Sitzposition** auf dem vorderen Bereich der Sitzfläche.



LadyLike® - der Drehstuhl für die Frau

Frauen sitzen anders als Männer. Bedingt durch die oft typische Sitzhaltung der Frau auf dem vorderen Drittel fehlt die Stütze im Rücken. **LadyLikes®** Besonderheit besteht darin, dass Sie den Rücken in Sekundenschnelle stufenlos von 33-45 cm in der Tiefe zum Sitz verstellen können und somit immer die Rückenlehne erreichen, auch wenn Sie sehr weit vorne auf der Sitzfläche sitzen.

Auf diesen 3 Bildern wird nicht die Neigung der Sitzfläche verstellt, sondern stets nur die Tiefe der Rückenlehne. Je weiter die Rückenlehne von der Vorderseite der Sitzfläche entfernt ist, desto schräger ist die Körperhaltung.

versandkostenfrei & sofort ab Lager lieferbar



Sitz schwarz, Rücken grün
ohne höhenverstellbare Armlehnen
119-09-02
248,74 / 296,00
176,43 / 209,95

versandkostenfrei



Sitz schwarz, Rücken schwarz
ohne höhenverstellbare Armlehnen
119-09-01
248,74 / 296,00
176,43 / 209,95

versandkostenfrei



Sitz schwarz, Rücken grün
mit höhenverstellbaren Armlehnen
119-10-02
305,04 / 363,00
214,24 / 254,95

versandkostenfrei



Sitz schwarz, Rücken schwarz
mit höhenverstellbaren Armlehnen
119-10-01
305,04 / 363,00
214,24 / 254,95

versandkostenfrei

Erzieherstühle aus Holz



Erzieherstuhl ERIC
ab **73,- €**
= 61,34 ohne MwSt.

Abb. zeigt ERIC Buche natur
Sitzhöhe 43 cm



Erzieherstuhl TIM
ab **73,- €**
= 61,34 ohne MwSt.

Abb. zeigt TIM in Ahorn-Optik
Sitzhöhe 43 cm

Erzieherstuhl ERIC

Eigenschaften und vollständiges Sortiment auf Seite 180

Buche natur	Sitzhöhe Art-Nr	43 cm	200-443-*	46 cm	200-446-*
		Preis	64,71 / 77,00		64,71 / 77,00
1	Preis ab 24 Stück	63,03 / 75,00		63,03 / 75,00	
	Preis ab 45 Stück	61,34 / 73,00		61,34 / 73,00	
Ahorn Optik	Sitzhöhe Art-Nr	43 cm	300-443-*	46 cm	300-446-*
		Preis	68,91 / 82,00		68,91 / 82,00
2	Preis ab 24 Stück	67,23 / 80,00		67,23 / 80,00	
	Preis ab 45 Stück	65,55 / 78,00		65,55 / 78,00	



Erzieherstuhl TIM

Eigenschaften und vollständiges Sortiment auf Seite 186

Buche natur	Sitzhöhe Art-Nr	43 cm	200-143-*	46 cm	200-146-*
		Preis	64,71 / 77,00		64,71 / 77,00
1	Preis ab 24 Stück	63,03 / 75,00		63,03 / 75,00	
	Preis ab 45 Stück	61,34 / 73,00		64,34 / 73,00	
Ahorn Optik	Sitzhöhe Art-Nr	43 cm	300-143-*	46 cm	300-146-*
		Preis	68,91 / 82,00		68,91 / 82,00
2	Preis ab 24 Stück	67,23 / 80,00		67,23 / 80,00	
	Preis ab 45 Stück	65,55 / 78,00		65,55 / 78,00	



NEU



Stapelbarer Rundhocker in massiver Premium-Qualität

Unser neuer stapelbarer Rundhocker ist ein hochwertiges Qualitätsprodukt und besteht vollständig aus massivem Buchenholz. Da seine Beine stärker sind als gewöhnliche Hocker dieser Bauweise, kann er es auch mit Schwergewichten aufnehmen. Wählen Sie zwischen Kunststoff- oder Filzgleitern.

- hohe Belastbarkeit
- stapelbar
- vielseitig in Therapie und Spiel einsetzbar

200-918**	Sitzhöhe 18 cm, Sitzflächen-Ø 25 cm	46,22 / 55,-
200-921**	Sitzhöhe 21 cm, Sitzflächen-Ø 25 cm	46,22 / 55,-
200-926**	Sitzhöhe 26 cm, Sitzflächen-Ø 25 cm	46,22 / 55,-
200-931**	Sitzhöhe 31 cm, Sitzflächen-Ø 30 cm	52,10 / 62,-
200-935**	Sitzhöhe 35 cm, Sitzflächen-Ø 30 cm	52,10 / 62,-
200-938**	Sitzhöhe 38 cm, Sitzflächen-Ø 30 cm	52,10 / 62,-
200-943**	Sitzhöhe 43 cm, Sitzflächen-Ø 35 cm	57,98 / 69,-
200-946**	Sitzhöhe 46 cm, Sitzflächen-Ø 35 cm	57,98 / 69,-

versandkostenfrei ab 126,05 / 150,- Bestellwert, darunter 5,84 / 6,95 Porto

Hängen Sie **KG** (Kunststoffgleiter) oder **FG** (Filzgleiter) an die Artikelnummer, preisgleich.



ERIC

erhältlich in
Buche natur, Ahorn-
Optik oder bunt

keine Schmutzfugen
gerundete Hinterbeine
für sehr gute
Kippsicherheit

ab
58,00 €
= 48,74 € ohne MwSt.

Seite 180

Buche natur



Buche natur

sehr gute Kippsicherheit
durch stark gerundete
Hinterbeine



helle Ahorn-Optik



helle Ahorn-Optik



TIM

erhältlich in
Buche natur, Ahorn-
Optik oder bunt

ausgestellte Hinterbeine
für gute Kippsicherheit

ab
58,00 €
= 48,74 € ohne MwSt.

Seite 186

Buche natur



Buche natur



helle Ahorn-Optik



helle Ahorn-Optik



MAX

erhältlich in
Buche natur

etwas stärker
ausgestellte Hinterbeine
als TIM, zudem größere
Rückenlehne

ab
62,00 €
= 52,10 € ohne MwSt.

Seite 178



PHIL

erhältlich in
Buche natur

keine Schmutzfugen
sehr stark ausgestellte
Hinterbeine für sehr
gute Kippsicherheit

ab
71,00 €
= 59,66 € ohne MwSt.

Seite 176



sehr gute Kippsicherheit
durch stark ausgestellte
Hinterbeine



mit 8 mm dickste
Sitzfläche
aller 4 Stühle



extra große, ergonomische
Rückenlehne



Geeignete Sitzhöhen für 4-Jährige

Der Junge ist 51 Monate alt (4 1/3 Jahre) und hat eine Körpergröße von 108 cm

Größentabelle laut DIN EN 1729-1

Körpergröße von bis	93-116 cm	108-121 cm	119-142 cm	133-159 cm
umfasst einen Bereich von	24 cm	14 cm	24 cm	27 cm
Mittelwert Körpergröße	105 cm	105 cm	130 cm	146 cm
empfohlene Sitzhöhe	26 cm	31 cm	35 cm	38 cm
empfohlene Tischhöhe	46 cm	53 cm	59 cm	64 cm

Die für Sitzhöhe 26 cm empfohlene Körpergröße deckt einen Bereich von 24 cm ab, genauso ist es bei Sitzhöhe 35 cm der Fall. Hingegen beträgt der Bereich bei Sitzhöhe 31 cm nur 14 cm. Das führt dazu, dass der Mittelwert des Größenbereichs von Sitzhöhe 26 und 31 cm identisch ist, nämlich 105 cm, wodurch wenig Aussagekraft erzeugt wird.

Laut DIN EN 1729-1 ist für den 108 cm großen Jungen Sitzhöhe 26 cm geeignet, Sitzhöhe 31 cm „gerade so“, Sitzhöhe 35 cm soll zu hoch sein.

Laut unserer Erfahrung aus der Praxis, dokumentiert anhand der Bilder, ist Sitzhöhe 31 cm am besten geeignet, alternativ 35 cm (mit Fußbank).



Sitzhöhe 26 cm

Sitzflächentiefe zu gering (bzw. gerade so noch ausreichend). Hätte der Stuhl Armlehnen, wäre die Stuhlbreite auch grenzwertig knapp.



Sitzhöhe 31 cm

Sowohl Sitzhöhe als auch Sitztiefe sind perfekt geeignet!

Auch wenn der Junge ergonomisch korrekt sitzt, d.h. er nutzt die Rückenlehne, erreicht er mit beiden Beinen den Boden.

Eine Fußbank ist nicht erforderlich (bzw. ungeeignet), auch wenn sie niedriger ist als die 12 cm hohe Ausführung, die wir verwendet haben.



Sitzhöhe 35 cm

Wenn der Junge mit den Beinen den Boden berühren will, sitzt er zu weit vorn und nutzt somit nicht die nützliche Rückenlehne.

Abhilfe schafft die 12 cm hohe Fußbank, 8 cm Höhe würde auch reichen.

Unsere Empfehlung bzw. Bitte:

Da sich viele Kitas auf 2 Sitzhöhen beschränken müssen / wollen, nämlich Sitzhöhe 26 cm für Krippe mit anschließendem Wechsel auf 35 cm, wird oft Sitzhöhe 35 cm gewählt, weil das die Mitte der Sitzhöhen, die im Regelbereich zum Einsatz kommen (31-38 cm), ist. Unterstützen Sie daher die Kinder, die eigentlich Sitzhöhe 31 cm bräuchten, indem Sie Fußbänke zur Verfügung stellen und somit für ein ergonomisches Sitzen sorgen.



Sitzhöhe 38 cm

Ohne Fußbank völlig ungeeignet. Auch mit Fußbank besteht das Problem der zu tiefen Sitzfläche, sodass entweder die Kniekehle nicht zur Tiefe passt oder sie passt, aber die Rückenlehne wird nicht erreicht.

Stuhl-Tisch-Sparsets Kinderkrippe

Set mit 1 Stück
Quadratisch 60x60 cm



Sitz- / Tischhöhe: 26 / 46 cm

BS126E0KG

389,- €
inkl. MwSt

versandkostenfrei
sofort lieferbar

Set mit 1 Stück
Quadratisch 80x80 cm



Sitz- / Tischhöhe: 26 / 46 cm

BS226T0KG

389,- €
inkl. MwSt

versandkostenfrei
sofort lieferbar

Set mit 1 Stück
Rechteckisch 120x60 cm



Sitz- / Tischhöhe: 21 / 42 cm

WA321E2KG

630,- €
inkl. MwSt

versandkostenfrei
sofort lieferbar

Tischplatte Weiß statt Buche:
Ersetzen Sie das **B** in den
Artikelnummern durch ein **W**

Set mit 1 Stück
Rechteckisch 120x80 cm



Sitz- / Tischhöhe: 21 / 42 cm

BA421E3KG

679,- €
inkl. MwSt

versandkostenfrei
sofort lieferbar

Set mit 2 Stück
Trapeztisch 120x60x60 cm



Sitz- / Tischhöhe: 26 / 46 cm

BA526T1KG

840,- €
inkl. MwSt

versandkostenfrei
sofort lieferbar

Set mit 2 Stück
Halbrundtisch 120x60 cm



Sitz- / Tischhöhe: 26 / 46 cm

BA626E1KG

840,- €
inkl. MwSt

versandkostenfrei
sofort lieferbar

Stuhl-Tisch-Sparsets für die Krippe

1 Stück
Quadratisch
60x60 cm
+
4 Stühle
nach Wahl

1 Stück
Quadratisch
80x80 cm
+
4 Stühle
nach Wahl

1 Stück
Rechteckisch
120x60 cm
+
6 Stühle
nach Wahl

1 Stück
Rechteckisch
120x80 cm
+
6 Stühle
nach Wahl

2 Stück
Trapeztisch
120x60x60 cm
+
6 Stühle
nach Wahl

2 Stück
Halbrundtisch
120x60 cm
+
6 Stühle
nach Wahl

Sitzhöhe 21 cm
Tischhöhe 42 cm
Stapelstühle ohne Armlehnen

BS121??KG
326,89 / 389,-

BS221??KG
326,89 / 389,-

BS321??KG
448,74 / 534,-

BS421??KG
489,92 / 583,-

BS521??KG
625,21 / 744,-

BS621??KG
625,21 / 744,-

Sitzhöhe 26 cm
Tischhöhe 46 cm
Stapelstühle ohne Armlehnen

BS126??KG
326,89 / 389,-

BS226??KG
326,89 / 389,-

BS326??KG
448,74 / 534,-

BS426??KG
489,92 / 583,-

BS526??KG
625,21 / 744,-

BS626??KG
625,21 / 744,-

Sitzhöhe 21 cm
Tischhöhe 42 cm
Armlehnenstühle

BA121??KG
380,67 / 453,-

BA221??KG
380,67 / 453,-

BA321??KG
529,41 / 630,-

BA421??KG
570,59 / 679,-

BA521??KG
705,88 / 840,-

BA621??KG
705,88 / 840,-

Sitzhöhe 26 cm
Tischhöhe 46 cm
Armlehnenstühle

BA126??KG
380,67 / 453,-

BA226??KG
380,67 / 453,-

BA326??KG
529,41 / 630,-

BA426??KG
570,59 / 679,-

BA526??KG
705,88 / 840,-

BA626??KG
705,88 / 840,-

Wählen Sie aus 8 Stühlen für Ihr gewünschtes Set!

Ersetzen Sie ?? durch T0 oder E0 für den
entsprechenden **Stapelstuhl**, ersetzen Sie ??
durch die entsprechende Nummer des
Armlehnenstuhls.

Standardmäßig liefern wir Kunststoffgeleimern (KG).
Wünschen Sie Filzgleiter, ersetzen Sie KG durch FG. Alle
Sets auch mit weißer Tischplatte möglich. Ersetzen Sie
dafür das B an erster Stelle durch ein W. Alle Tische haben
eine geschweifte Zarge (siehe Seite 205). Wünschen Sie
eine ungeschweifte Zarge, können Sie die Tische und
Stühle auf den Folgeseiten einzeln bestellen.
Wünschen Sie Tischrollen, bestellen Sie die Artikelnummer
200-091* (Seite 205) einfach separat dazu.
Details zu den Tischen ab Seite 202.



Seite 181 Seite 183 Seite 184 Seite 185 Seite 187 Seite 189 Seite 190 Seite 191

Stuhl-Tisch-Sparsets mit 4 Stühlen



Abb. zeigt Stuhl Tim
Sitzhöhe 35 cm
Tischhöhe 59 cm
gerade, nicht ausgeschweifte Tischzarge

Tisch + 4 Stühle
nur
389,- €
= 326,89 € ohne MwSt.

**versand-
kostenfrei**



Abb. zeigt Stuhl Eric
Sitzhöhe 35 cm
Tischhöhe 59 cm
ausgeschweifte Tischzarge

1 Stück Quadrattisch 80×80 cm + 4 Stühle

Tischplatte Dekor Buche					Sitzhöhe Tischhöhe	Tischplatte Dekor Weiß				
Stuhl Eric	Stuhl Tim	Stuhl Max	Stuhl Phil	Victor Sitz Buche		Stuhl Eric	Stuhl Tim	Stuhl Max	Stuhl Phil	Victor, Sitz weiß
B12GZ26KG1 326,89 / 389,-	B12GZ26KG2 326,89 / 389,-	B12GZ26KG3 340,34 / 405,-	B12GZ26KG4 370,59 / 441,-	B12GZ26KG5 373,95 / 445,-	26 cm 46 cm	W12GZ26KG1 326,89 / 389,-	W12GZ26KG2 326,89 / 389,-	W12GZ26KG3 340,34 / 405,-	W12GZ26KG4 370,59 / 441,-	W12GZ26KG5 373,95 / 445,-
B12GZ31KG1 326,89 / 389,-	B12GZ31KG2 326,89 / 389,-	B12GZ31KG3 340,34 / 405,-	B12GZ31KG4 370,59 / 441,-	B12GZ31KG5 373,95 / 445,-	31 cm 53 cm	W12GZ31KG1 326,89 / 389,-	W12GZ31KG2 326,89 / 389,-	W12GZ31KG3 340,34 / 405,-	W12GZ31KG4 370,59 / 441,-	W12GZ31KG5 373,95 / 445,-
B12GZ35KG1 326,89 / 389,-	B12GZ35KG2 326,89 / 389,-	B12GZ35KG3 340,34 / 405,-	B12GZ35KG4 370,59 / 441,-	B12GZ35KG5 373,95 / 445,-	35 cm 59 cm	W12GZ35KG1 326,89 / 389,-	W12GZ35KG2 326,89 / 389,-	W12GZ35KG3 340,34 / 405,-	W12GZ35KG4 370,59 / 441,-	W12GZ35KG5 373,95 / 445,-
B12GZ38KG1 353,78 / 421,-	B12GZ38KG2 353,78 / 421,-	B12GZ38KG3 367,23 / 437,-	B12GZ38KG4 407,56 / 485,-	B12GZ38KG5 394,12 / 469,-	38 cm 64 cm	W12GZ38KG1 353,78 / 421,-	W12GZ38KG2 353,78 / 421,-	W12GZ38KG3 367,23 / 437,-	W12GZ38KG4 407,56 / 485,-	W12GZ38KG5 394,12 / 469,-

Standardmäßig liefern wir Kunststoffgleiter. Preisgleich sind Filzgleiter möglich ▶ KG durch FG ersetzen
Standardmäßig liefern wir ausgeschweifte Zarge. Preisgleich ist gerade, nicht ausgeschweifte Zarge möglich ▶ GZ durch NZ ersetzen
Wünschen Sie die Tische mobil auf zwei Rollen? Siehe Seite 205, Artikelnummer 200-091; Aufpreis pro Stuhl-Tisch-Set 41,60 / 49,50

**versand-
kostenfrei**



Seite 169: Details zu Eric, Tim, Max und Phil | Seite 179: Details zu Victor | Seite 202: Details zu den Tischen



Abb. zeigt Stuhl Eric SH 35 cm mit
Armlehnen Typ 3 und Fußbank 200-323

Seite 178

Seite 182

Stuhl Max SH 35 cm mit Fußbank 200-322

Wünschen Sie Fußbänke zu den Sets? Diese können Sie einfach separat dazu bestellen, siehe Seite 182 / 188.
Wünschen Sie alle / vereinzelt Stühle der Stuhl-Tisch-Sets mit Armlehnen? Die Stühle Eric und Tim sind mit bis zu drei Armlehrentypen lieferbar, siehe ab Seite 182. Pro Stuhl, der Armlehnen bekommen soll, berechnen wir 12,61 / 15,- Aufpreis. Selbstverständlich sind die Armlehnen bei Lieferung bereits montiert. Bitte teilen Sie uns Ihren Armlehnen-Wunsch schriftlich oder telefonisch mit.

**versand-
kostenfrei**

Tisch + 4 Stühle
nur
570,- €
= 478,99 € ohne MwSt.



Abb. zeigt Stuhl Victor
Sitzhöhe 35 cm
Tischhöhe 59 cm
ausgeschweifte Tischzarge

1 Stück Rundtisch Ø 100 cm + 4 Stühle

Tischplatte Dekor Buche					Sitzhöhe Tischhöhe	Tischplatte Dekor Weiß				
Stuhl Eric	Stuhl Tim	Stuhl Max	Stuhl Phil	Victor Sitz Buche		Stuhl Eric	Stuhl Tim	Stuhl Max	Stuhl Phil	Victor, Sitz weiß
B18GZ26KG1 431,93 / 514,-	B18GZ26KG2 431,93 / 514,-	B18GZ26KG3 445,38 / 530,-	B18GZ26KG4 475,63 / 566,-	B18GZ26KG5 478,99 / 570,-	26 cm 46 cm	W18GZ26KG1 431,93 / 514,-	W18GZ26KG2 431,93 / 514,-	W18GZ26KG3 445,38 / 530,-	W18GZ26KG4 475,63 / 566,-	W18GZ26KG5 478,99 / 570,-
B18GZ31KG1 431,93 / 514,-	B18GZ31KG2 431,93 / 514,-	B18GZ31KG3 445,38 / 530,-	B18GZ31KG4 475,63 / 566,-	B18GZ31KG5 478,99 / 570,-	31 cm 53 cm	W18GZ31KG1 431,93 / 514,-	W18GZ31KG2 431,93 / 514,-	W18GZ31KG3 445,38 / 530,-	W18GZ31KG4 475,63 / 566,-	W18GZ31KG5 478,99 / 570,-
B18GZ35KG1 431,93 / 514,-	B18GZ35KG2 431,93 / 514,-	B18GZ35KG3 445,38 / 530,-	B18GZ35KG4 475,63 / 566,-	B18GZ35KG5 478,99 / 570,-	35 cm 59 cm	W18GZ35KG1 431,93 / 514,-	W18GZ35KG2 431,93 / 514,-	W18GZ35KG3 445,38 / 530,-	W18GZ35KG4 475,63 / 566,-	W18GZ35KG5 478,99 / 570,-
B18GZ38KG1 458,82 / 546,-	B18GZ38KG2 458,82 / 546,-	B18GZ38KG3 472,27 / 562,-	B18GZ38KG4 512,61 / 610,-	B18GZ38KG5 499,16 / 594,-	38 cm 64 cm	W18GZ38KG1 458,82 / 546,-	W18GZ38KG2 458,82 / 546,-	W18GZ38KG3 472,27 / 562,-	W18GZ38KG4 512,61 / 610,-	W18GZ38KG5 499,16 / 594,-

Standardmäßig liefern wir Kunststoffgleiter. Preisgleich sind Filzgleiter möglich ▶ KG durch FG ersetzen
Standardmäßig liefern wir ausgeschweifte Zarge. Preisgleich ist gerade, nicht ausgeschweifte Zarge möglich ▶ GZ durch NZ ersetzen
Wünschen Sie die Tische mobil auf zwei Rollen? Siehe Seite 205, Artikelnummer 200-091; Aufpreis pro Stuhl-Tisch-Set 41,60 / 49,50

**versand-
kostenfrei**



Stuhl-Tisch-Sparsets mit 6 Stühlen



Abb. zeigt Stuhl Eric
Sitzhöhe 35 cm
Tischhöhe 59 cm
gerade, nicht ausgeschweifte Tischzarge

Tisch + 6 Stühle
nur **534,- €**
= 448,74 € ohne MwSt.

versandkostenfrei



Abb. zeigt Stuhl Victor
Sitzhöhe 35 cm
Tischhöhe 59 cm
ausgeschweifte Tischzarge

1 Stück Rechtecktisch 120×60 cm + 6 Stühle

Tischplatte Dekor Buche					Sitzhöhe Tischhöhe	Tischplatte Dekor Weiß				
Stuhl Eric	Stuhl Tim	Stuhl Max	Stuhl Phil	Victor Sitz Buche		Stuhl Eric	Stuhl Tim	Stuhl Max	Stuhl Phil	Victor, Sitz weiß
B13GZ26KG1 448,74 / 534,-	B13GZ26KG2 448,74 / 534,-	B13GZ26KG3 468,91 / 558,-	B13GZ26KG4 514,29 / 612,-	B13GZ26KG5 519,33 / 618,-	26 cm 46 cm	W13GZ26KG1 448,74 / 534,-	W13GZ26KG2 448,74 / 534,-	W13GZ26KG3 468,91 / 558,-	W13GZ26KG4 514,29 / 612,-	W13GZ26KG5 519,33 / 618,-
B13GZ31KG1 448,74 / 534,-	B13GZ31KG2 448,74 / 534,-	B13GZ31KG3 468,91 / 558,-	B13GZ31KG4 514,29 / 612,-	B13GZ31KG5 519,33 / 618,-	31 cm 53 cm	W13GZ31KG1 448,74 / 534,-	W13GZ31KG2 448,74 / 534,-	W13GZ31KG3 468,91 / 558,-	W13GZ31KG4 514,29 / 612,-	W13GZ31KG5 519,33 / 618,-
B13GZ35KG1 448,74 / 534,-	B13GZ35KG2 448,74 / 534,-	B13GZ35KG3 468,91 / 558,-	B13GZ35KG4 514,29 / 612,-	B13GZ35KG5 519,33 / 618,-	35 cm 59 cm	W13GZ35KG1 448,74 / 534,-	W13GZ35KG2 448,74 / 534,-	W13GZ35KG3 468,91 / 558,-	W13GZ35KG4 514,29 / 612,-	W13GZ35KG5 519,33 / 618,-
B13GZ38KG1 489,08 / 582,-	B13GZ38KG2 489,08 / 582,-	B13GZ38KG3 509,24 / 606,-	B13GZ38KG4 569,75 / 678,-	B13GZ38KG5 549,58 / 654,-	38 cm 64 cm	W13GZ38KG1 489,08 / 582,-	W13GZ38KG2 489,08 / 582,-	W13GZ38KG3 509,24 / 606,-	W13GZ38KG4 569,75 / 678,-	W13GZ38KG5 549,58 / 654,-

Standardmäßig liefern wir Kunststoffgleiter. Preisgleich sind Filzgleiter möglich ▶ KG durch FG ersetzen
Standardmäßig liefern wir ausgeschweifte Zarge. Preisgleich ist gerade, nicht ausgeschweifte Zarge möglich ▶ GZ durch NZ ersetzen
Wünschen Sie die Tische mobil auf zwei Rollen? Siehe Seite 205, Artikelnummer 200-091; Aufpreis pro Stuhl-Tisch-Set 41,60 / 49,50

versandkostenfrei 

Seite 169: Details zu Eric, Tim, Max und Phil | Seite 179: Details zu Victor | Seite 202: Details zu den Tischen



Abb. zeigt Stuhl Tim
Sitzhöhe 35 cm
Tischhöhe 59 cm
gerade, nicht ausgeschweifte Tischzarge

Tisch + 6 Stühle
nur **583,- €**
= 489,92 € ohne MwSt.

versandkostenfrei



Abb. zeigt Stuhl Phil
Sitzhöhe 35 cm
Tischhöhe 59 cm
ausgeschweifte Tischzarge

1 Stück Rechtecktisch 120×80 cm + 6 Stühle

Tischplatte Dekor Buche					Sitzhöhe Tischhöhe	Tischplatte Dekor Weiß				
Stuhl Eric	Stuhl Tim	Stuhl Max	Stuhl Phil	Victor Sitz Buche		Stuhl Eric	Stuhl Tim	Stuhl Max	Stuhl Phil	Victor, Sitz weiß
B14GZ26KG1 489,92 / 583,-	B14GZ26KG2 489,92 / 583,-	B14GZ26KG3 510,08 / 607,-	B14GZ26KG4 555,46 / 661,-	B14GZ26KG5 560,50 / 667,-	26 cm 46 cm	W14GZ26KG1 489,92 / 583,-	W14GZ26KG2 489,92 / 583,-	W14GZ26KG3 510,08 / 607,-	W14GZ26KG4 555,46 / 661,-	W14GZ26KG5 560,50 / 667,-
B14GZ31KG1 489,92 / 583,-	B14GZ31KG2 489,92 / 583,-	B14GZ31KG3 510,08 / 607,-	B14GZ31KG4 555,46 / 661,-	B14GZ31KG5 560,50 / 667,-	31 cm 53 cm	W14GZ31KG1 489,92 / 583,-	W14GZ31KG2 489,92 / 583,-	W14GZ31KG3 510,08 / 607,-	W14GZ31KG4 555,46 / 661,-	W14GZ31KG5 560,50 / 667,-
B14GZ35KG1 489,92 / 583,-	B14GZ35KG2 489,92 / 583,-	B14GZ35KG3 510,08 / 607,-	B14GZ35KG4 555,46 / 661,-	B14GZ35KG5 560,50 / 667,-	35 cm 59 cm	W14GZ35KG1 489,92 / 583,-	W14GZ35KG2 489,92 / 583,-	W14GZ35KG3 510,08 / 607,-	W14GZ35KG4 555,46 / 661,-	W14GZ35KG5 560,50 / 667,-
B14GZ38KG1 530,25 / 631,-	B14GZ38KG2 530,25 / 631,-	B14GZ38KG3 550,42 / 655,-	B14GZ38KG4 610,92 / 727,-	B14GZ38KG5 590,76 / 703,-	38 cm 64 cm	W14GZ38KG1 530,25 / 631,-	W14GZ38KG2 530,25 / 631,-	W14GZ38KG3 550,42 / 655,-	W14GZ38KG4 610,92 / 727,-	W14GZ38KG5 590,76 / 703,-

Standardmäßig liefern wir Kunststoffgleiter. Preisgleich sind Filzgleiter möglich ▶ KG durch FG ersetzen
Standardmäßig liefern wir ausgeschweifte Zarge. Preisgleich ist gerade, nicht ausgeschweifte Zarge möglich ▶ GZ durch NZ ersetzen
Wünschen Sie die Tische mobil auf zwei Rollen? Siehe Seite 205, Artikelnummer 200-091; Aufpreis pro Stuhl-Tisch-Set 41,60 / 49,50

versandkostenfrei 

Stuhl-Tisch-Sparsets mit 6 Stühlen



Abb. zeigt Stuhl Phil
Sitzhöhe 35 cm
Tischhöhe 59 cm
gerade, nicht ausgeschweifte Tischzarge

2 Tische + 6 Stühle
nur
822,- €
= 690,76 € ohne MwSt.

versand-
kostenfrei



Abb. zeigt Stuhl Victor
Sitzhöhe 35 cm
Tischhöhe 59 cm
ausgeschweifte Tischzarge

2 Stück Trapez Tisch 120×60×60 cm + 6 Stühle

Tischplatte Dekor Buche					Sitzhöhe Tischhöhe	Tischplatte Dekor Weiß				
Stuhl Eric	Stuhl Tim	Stuhl Max	Stuhl Phil	Victor Sitz Buche		Stuhl Eric	Stuhl Tim	Stuhl Max	Stuhl Phil	Victor, Sitz weiß
B15GZ26KG1 625,21 / 744,-	B15GZ26KG2 625,21 / 744,-	B15GZ26KG3 645,38 / 768,-	B15GZ26KG4 690,76 / 822,-	B15GZ26KG5 695,80 / 828,-	26 cm 46 cm	W15GZ26KG1 625,21 / 744,-	W15GZ26KG2 625,21 / 744,-	W15GZ26KG3 645,38 / 768,-	W15GZ26KG4 690,76 / 822,-	W15GZ26KG5 695,80 / 828,-
B15GZ31KG1 625,21 / 744,-	B15GZ31KG2 625,21 / 744,-	B15GZ31KG3 645,38 / 768,-	B15GZ31KG4 690,76 / 822,-	B15GZ31KG5 695,80 / 828,-	31 cm 53 cm	W15GZ31KG1 625,21 / 744,-	W15GZ31KG2 625,21 / 744,-	W15GZ31KG3 645,38 / 768,-	W15GZ31KG4 690,76 / 822,-	W15GZ31KG5 695,80 / 828,-
B15GZ35KG1 625,21 / 744,-	B15GZ35KG2 625,21 / 744,-	B15GZ35KG3 645,38 / 768,-	B15GZ35KG4 690,76 / 822,-	B15GZ35KG5 695,80 / 828,-	35 cm 59 cm	W15GZ35KG1 625,21 / 744,-	W15GZ35KG2 625,21 / 744,-	W15GZ35KG3 645,38 / 768,-	W15GZ35KG4 690,76 / 822,-	W15GZ35KG5 695,80 / 828,-
B15GZ38KG1 665,55 / 792,-	B15GZ38KG2 665,55 / 792,-	B15GZ38KG3 685,71 / 816,-	B15GZ38KG4 746,22 / 888,-	B15GZ38KG5 726,05 / 864,-	38 cm 64 cm	W15GZ38KG1 665,55 / 792,-	W15GZ38KG2 665,55 / 792,-	W15GZ38KG3 685,71 / 816,-	W15GZ38KG4 746,22 / 888,-	W15GZ38KG5 726,05 / 864,-

Standardmäßig liefern wir Kunststoffgleiter. Preisgleich sind Filzgleiter möglich ▶ KG durch FG ersetzen
Standardmäßig liefern wir ausgeschweifte Zarge. Preisgleich ist gerade, nicht ausgeschweifte Zarge möglich ▶ GZ durch NZ ersetzen
Wünschen Sie die Tische mobil auf zwei Rollen? Siehe Seite 205, Artikelnummer 200-091; Aufpreis pro Stuhl-Tisch-Set 83,20 / 99,-

versand-
kostenfrei



Seite 169: Details zu Eric, Tim, Max und Phil | Seite 179: Details zu Victor | Seite 202 + 208: Details zu den Tischen

Sofern Sie die beiden Trapez tische nie auseinander stellen, empfiehlt es sich, gleich einen 6-Eck-Tisch zu bestellen. Denn der 6-Eck-Tisch hat gegenüber zwei Trapez tischen folgende Vorteile:

- Tischkanten können nicht aneinander stoßen
- immer ein ordentliches 6-Eck, während sich die zwei Trapez tische immer mal wieder verschieben
- nur 6 statt 4+4 Tischbeine



Abb. zeigt Stuhl Victor
Sitzhöhe 35 cm
Tischhöhe 59 cm
gerade, nicht ausgeschweifte Tischzarge

Tisch + 6 Stühle
nur
780,- €
= 655,46 € ohne MwSt.

versand-
kostenfrei

Abb. zeigt Stuhl Eric SH 35 cm mit
Armlehnen Typ 3 und Fußbank 200-323



Seite 182



Stuhl Max SH 35 cm mit Fußbank 200-322

Seite 178

Wünschen Sie Fußbänke zu den Sets? Diese können Sie einfach separat dazu bestellen, siehe Seite 182 / 188.
Wünschen Sie alle / vereinzelt Stühle der Stuhl-Tisch-Sets mit Armlehnen? Die Stühle Eric und Tim sind mit bis zu drei Armlehrentypen lieferbar, siehe ab Seite 182. Pro Stuhl, der Armlehnen bekommen soll, berechnen wir 12,61 / 15,- Aufpreis. Selbstverständlich sind die Armlehnen bei Lieferung bereits montiert. Bitte teilen Sie uns Ihren Armlehnen-Wunsch schriftlich oder telefonisch mit.

1 Stück 6-Eck-Tisch Ø 120 cm + 6 Stühle

Tischplatte Dekor Buche					Sitzhöhe Tischhöhe	Tischplatte Dekor Weiß				
Stuhl Eric	Stuhl Tim	Stuhl Max	Stuhl Phil	Victor Sitz Buche		Stuhl Eric	Stuhl Tim	Stuhl Max	Stuhl Phil	Victor, Sitz weiß
B20NZ26KG1 584,87 / 696,-	B20NZ26KG2 584,87 / 696,-	B20NZ26KG3 605,04 / 720,-	B20NZ26KG4 650,42 / 774,-	B20NZ26KG5 655,46 / 780,-	26 cm 46 cm	W20NZ26KG1 584,87 / 696,-	W20NZ26KG2 584,87 / 696,-	W20NZ26KG3 605,04 / 720,-	W20NZ26KG4 650,42 / 774,-	W20NZ26KG5 655,46 / 780,-
B20NZ31KG1 584,87 / 696,-	B20NZ31KG2 584,87 / 696,-	B20NZ31KG3 605,04 / 720,-	B20NZ31KG4 650,42 / 774,-	B20NZ31KG5 655,46 / 780,-	31 cm 53 cm	W20NZ31KG1 584,87 / 696,-	W20NZ31KG2 584,87 / 696,-	W20NZ31KG3 605,04 / 720,-	W20NZ31KG4 650,42 / 774,-	W20NZ31KG5 655,46 / 780,-
B20NZ35KG1 584,87 / 696,-	B20NZ35KG2 584,87 / 696,-	B20NZ35KG3 605,04 / 720,-	B20NZ35KG4 650,42 / 774,-	B20NZ35KG5 655,46 / 780,-	35 cm 59 cm	W20NZ35KG1 584,87 / 696,-	W20NZ35KG2 584,87 / 696,-	W20NZ35KG3 605,04 / 720,-	W20NZ35KG4 650,42 / 774,-	W20NZ35KG5 655,46 / 780,-
B20NZ38KG1 625,21 / 744,-	B20NZ38KG2 625,21 / 744,-	B20NZ38KG3 645,38 / 768,-	B20NZ38KG4 705,88 / 840,-	B20NZ38KG5 685,71 / 816,-	38 cm 64 cm	W20NZ38KG1 625,21 / 744,-	W20NZ38KG2 625,21 / 744,-	W20NZ38KG3 645,38 / 768,-	W20NZ38KG4 705,88 / 840,-	W20NZ38KG5 685,71 / 816,-

Standardmäßig liefern wir Kunststoffgleiter. Preisgleich sind Filzgleiter möglich ▶ KG durch FG ersetzen
Standardmäßig liefern wir ausgeschweifte Zarge. Preisgleich ist gerade, nicht ausgeschweifte Zarge möglich ▶ GZ durch NZ ersetzen
Wünschen Sie die Tische mobil auf zwei Rollen? Siehe Seite 205, Artikelnummer 200-091; Aufpreis pro Stuhl-Tisch-Set 41,60 / 49,50

versand-
kostenfrei



Stuhl-Tisch-Sparsets mit 6 Stühlen



Abb. zeigt Stuhl Tim
Sitzhöhe 35 cm
Tischhöhe 59 cm
gerade, nicht ausgeschweifte Tischzarge

2 Tische + 6 Stühle
nur **744,- €**
= 625,21 € ohne MwSt.

versand-
kostenfrei



Abb. zeigt Stuhl Eric
Sitzhöhe 35 cm
Tischhöhe 59 cm
ausgeschweifte Tischzarge

2 Stück Halbrundtisch 120×60 cm + 6 Stühle

Tischplatte Dekor Buche					Sitzhöhe Tischhöhe	Tischplatte Dekor Weiß				
Stuhl Eric	Stuhl Tim	Stuhl Max	Stuhl Phil	Victor Sitz Buche		Stuhl Eric	Stuhl Tim	Stuhl Max	Stuhl Phil	Victor, Sitz weiß
B16GZ26KG1 625,21 / 744,-	B16GZ26KG2 625,21 / 744,-	B16GZ26KG3 645,38 / 768,-	B16GZ26KG4 690,76 / 822,-	B16GZ26KG5 695,80 / 828,-	26 cm 46 cm	W16GZ26KG1 625,21 / 744,-	W16GZ26KG2 625,21 / 744,-	W16GZ26KG3 645,38 / 768,-	W16GZ26KG4 690,76 / 822,-	W16GZ26KG5 695,80 / 828,-
B16GZ31KG1 625,21 / 744,-	B16GZ31KG2 625,21 / 744,-	B16GZ31KG3 645,38 / 768,-	B16GZ31KG4 690,76 / 822,-	B16GZ31KG5 695,80 / 828,-	31 cm 53 cm	W16GZ31KG1 625,21 / 744,-	W16GZ31KG2 625,21 / 744,-	W16GZ31KG3 645,38 / 768,-	W16GZ31KG4 690,76 / 822,-	W16GZ31KG5 695,80 / 828,-
B16GZ35KG1 625,21 / 744,-	B16GZ35KG2 625,21 / 744,-	B16GZ35KG3 645,38 / 768,-	B16GZ35KG4 690,76 / 822,-	B16GZ35KG5 695,80 / 828,-	35 cm 59 cm	W16GZ35KG1 625,21 / 744,-	W16GZ35KG2 625,21 / 744,-	W16GZ35KG3 645,38 / 768,-	W16GZ35KG4 690,76 / 822,-	W16GZ35KG5 695,80 / 828,-
B16GZ38KG1 665,55 / 792,-	B16GZ38KG2 665,55 / 792,-	B16GZ38KG3 685,71 / 816,-	B16GZ38KG4 746,22 / 888,-	B16GZ38KG5 726,05 / 864,-	38 cm 64 cm	W16GZ38KG1 665,55 / 792,-	W16GZ38KG2 665,55 / 792,-	W16GZ38KG3 685,71 / 816,-	W16GZ38KG4 746,22 / 888,-	W16GZ38KG5 726,05 / 864,-

Standardmäßig liefern wir Kunststoffgleiter. Preisgleich sind Filzgleiter möglich ▶ KG durch FG ersetzen
Standardmäßig liefern wir ausgeschweifte Zarge. Preisgleich ist gerade, nicht ausgeschweifte Zarge möglich ▶ GZ durch NZ ersetzen
Wünschen Sie die Tische mobil auf zwei Rollen? Siehe Seite 205, Artikelnummer 200-091; Aufpreis pro Stuhl-Tisch-Set 83,20 / 99,-

versand-
kostenfrei



Seite 169: Details zu Eric, Tim, Max und Phil | Seite 179: Details zu Victor | Seite 202: Details zu den Tischen

Sofern Sie die beiden Halbrundtische nie auseinander stellen, empfiehlt es sich, gleich einen Rundtisch zu bestellen. Denn der Rundtisch hat gegenüber zwei Halbrundtischen folgende Vorteile:

- Tischkanten können nicht aneinander stoßen
- immer einen ordentlichen Kreis, während sich die zwei Halbrundtische immer mal wieder verschieben
- nur 6 statt 4+4 Tischbeine



Abb. zeigt Stuhl Phil
Sitzhöhe 35 cm
Tischhöhe 59 cm
gerade, nicht ausgeschweifte Tischzarge

versand-
kostenfrei

Tisch + 6 Stühle
nur **720,- €**
= 605,04 € ohne MwSt.



Abb. zeigt Stuhl Max
Sitzhöhe 35 cm
Tischhöhe 59 cm
gerade, nicht ausgeschweifte Tischzarge

1 Stück Rundtisch Ø 120 cm + 6 Stühle

Tischplatte Dekor Buche					Sitzhöhe Tischhöhe	Tischplatte Dekor Weiß				
Stuhl Eric	Stuhl Tim	Stuhl Max	Stuhl Phil	Victor Sitz Buche		Stuhl Eric	Stuhl Tim	Stuhl Max	Stuhl Phil	Victor, Sitz weiß
B19NZ26KG1 584,87 / 696,-	B19NZ26KG2 584,87 / 696,-	B19NZ26KG3 605,04 / 720,-	B19NZ26KG4 650,42 / 774,-	B19NZ26KG5 655,46 / 780,-	26 cm 46 cm	W19NZ26KG1 584,87 / 696,-	W19NZ26KG2 584,87 / 696,-	W19NZ26KG3 605,04 / 720,-	W19NZ26KG4 650,42 / 774,-	W19NZ26KG5 655,46 / 780,-
B19NZ31KG1 584,87 / 696,-	B19NZ31KG2 584,87 / 696,-	B19NZ31KG3 605,04 / 720,-	B19NZ31KG4 650,42 / 774,-	B19NZ31KG5 655,46 / 780,-	31 cm 53 cm	W19NZ31KG1 584,87 / 696,-	W19NZ31KG2 584,87 / 696,-	W19NZ31KG3 605,04 / 720,-	W19NZ31KG4 650,42 / 774,-	W19NZ31KG5 655,46 / 780,-
B19NZ35KG1 584,87 / 696,-	B19NZ35KG2 584,87 / 696,-	B19NZ35KG3 605,04 / 720,-	B19NZ35KG4 650,42 / 774,-	B19NZ35KG5 655,46 / 780,-	35 cm 59 cm	W19NZ35KG1 584,87 / 696,-	W19NZ35KG2 584,87 / 696,-	W19NZ35KG3 605,04 / 720,-	W19NZ35KG4 650,42 / 774,-	W19NZ35KG5 655,46 / 780,-
B19NZ38KG1 625,21 / 744,-	B19NZ38KG2 625,21 / 744,-	B19NZ38KG3 645,38 / 768,-	B19NZ38KG4 705,88 / 840,-	B19NZ38KG5 685,71 / 816,-	38 cm 64 cm	W19NZ38KG1 625,21 / 744,-	W19NZ38KG2 625,21 / 744,-	W19NZ38KG3 645,38 / 768,-	W19NZ38KG4 705,88 / 840,-	W19NZ38KG5 685,71 / 816,-

Standardmäßig liefern wir Kunststoffgleiter. Preisgleich sind Filzgleiter möglich ▶ KG durch FG ersetzen
Standardmäßig liefern wir ausgeschweifte Zarge. Preisgleich ist gerade, nicht ausgeschweifte Zarge möglich ▶ GZ durch NZ ersetzen
Wünschen Sie die Tische mobil auf zwei Rollen? Siehe Seite 205, Artikelnummer 200-091; Aufpreis pro Stuhl-Tisch-Set 41,60 / 49,50

versand-
kostenfrei



Stapelstuhl PHIL

ab **71,00 €**
= 59,66 € ohne MwSt.



Stuhl Phil

Stapelstuhl PHIL

Entdecken Sie unseren neuen Stapelstuhl PHIL, der Design und Funktion in Einklang bringt. PHIL zeichnet sich durch seine durchdachte Konstruktion aus, die auf sichtbare Verschraubungen komplett verzichtet, um ein nahtloses und elegantes Erscheinungsbild zu gewährleisten. Ein besonderes Augenmerk wurde auf die Verbindung zwischen Sitzfläche und Hinterbeinen sowie zwischen Sitzfläche und Rahmen gelegt. Diese durchgängige Gestaltung ohne Spalten verzichtet komplett auf „Schmutzfugen“ und macht den Stuhl äußerst pflegeleicht und perfekt zu reinigen.

Die Sitzfläche geht keine Kompromisse in Sachen Komfort ein. Sie ist extra stark (8 mm!) und ergonomisch geformt, ausgestattet mit einer Sitzmulde und einer stark gerundeten Vorderkante. Diese Details sorgen nicht nur für einen hohen Sitzkomfort, sondern helfen auch, Blutstauung in den Knien zu verhindern, was PHIL zur idealen Wahl für längeres Sitzen macht. Darüber hinaus gewährleisten die stark ausgestellten Hinterbeine eine maximale Stabilität mit minimaler Kippgefahr, sodass sich die Kinder stets sicher und unterstützt fühlen können.

Für zusätzlichen Komfort sorgt die extra große, ergonomische Rückenlehne, die eine gute Rückenhaltung fördert und so zum Wohlbefinden beiträgt.

PHIL ist zudem preisgleich mit zwei verschiedenen Arten von Gleitern erhältlich: wahlweise mit Kunststoff- oder Filzgleitern, sodass Sie den Stuhl perfekt an Ihren Bodenbelag anpassen können.

Mit seiner Kombination aus Stil, Komfort und Funktionalität setzt der Stapelstuhl PHIL neue Maßstäbe in Sachen Kindergartenstuhl.

Vorteile:

produziert gemäß den Anforderungen der DIN EN 1729-1, folgerichtig **stapelbar mit Stapelstuhl „Favorit“ von wehrfritz / haba pro* sowie unserem Stapelstuhl Eric**

*getestet an Sitzhöhe 35 cm aus Produktionsjahr 2023



(1) + (2) + (3)

(1) ohne sichtbare Verschraubungen

(2) kein Spalt zwischen Sitzfläche und Hinterbeinen sowie (3) Sitzfläche und Rahmen ► keine „Schmutzfugen“, daher perfekt zu reinigen



(3) + (4) + (5)

(4) extra starke (8 mm), ergonomisch geformte Sitzfläche mit Sitzmulde und stark gerundeter (5) Vorderkante, die Blutstauung in den Knien verhindert

stark ausgestellte Hinterbeine für geringstmögliche Kippgefahr

gute Rückenhaltung dank extra großer, ergonomischer Rückenlehne

preisgleich erhältlich mit Kunststoff- oder Filzgleitern

www.kitatraum.de/phil

weitere Bilder
Produktvideo
Vergleich mit Stuhl ERIC,
TIM & MAX



ab 126,05 /
150,00
Bestellwert



	Sitzhöhe	21 cm	26 cm	31 cm	35 cm	38 cm	43 cm	46 cm
Buche natur	Artikelnummer	200-721-*	200-726-*	200-731-*	200-735-*	200-738-*	200-743-*	200-746-*
	Keine Fracht! Bei KitaTraum zahlen Sie max. 5,84 / 6,95 € Versandkosten. Ab Bestellwert 126,05 / 150,- liefern wir komplett versandkostenfrei!							
	Preis	63,03 / 75,-	63,03 / 75,-	63,03 / 75,-	63,03 / 75,-	72,27 / 85,-	81,51 / 97,-	89,92 / 107,-
	Preis ab 24 Stück	61,34 / 73,-	61,34 / 73,-	61,34 / 73,-	61,34 / 73,-	70,59 / 83,-	79,83 / 95,-	88,24 / 105,-
	Preis ab 45 Stück	59,66 / 71,-	59,66 / 71,-	59,66 / 71,-	59,66 / 71,-	68,91 / 81,-	78,15 / 93,-	86,55 / 103,-

* Gleiterart angeben:
KG Kunststoffgleiter
FG Filzgleiter

Gern können Sie einen
Musterstuhl unverbindlich
anfordern!

Gibt Sicherheit



sehr gute Kippsicherheit
durch stark ausgestellte
Hinterbeine

keine Schmutzfugen ► leicht zu reinigen



leichte
Reinigung

8 mm Sitzfläche - Referenz!

kein Spalt zwischen Sitzfläche und
Hinterbeinen sowie Sitzfläche und Rahmen
► keine „Schmutzfugen“, daher perfekt zu
reinigen

extra starke (8 mm), ergonomisch geformte
Sitzfläche mit Sitzmulde und stark gerundeter
Vorderkante, die Blutstauung in den Knien
verhindert

Stuhl Phil

Abb. zeigt Rechtecktisch 120×80 cm, Sitzhöhe 35, Tischhöhe 59 cm



versandkostenfrei

Tisch + 6 Stühle
nur (Seite 173)
661,- €
= 555,46 € ohne MwSt.



Sitzhöhe 35 cm



Fußbank komplett montiert

Wird einfach zwischen die Vorderbeine gestellt - kein Werkzeug erforderlich! Komplett gedübelt und geleimt, kein Bausatz, keine sichtbaren Verschraubungen. Sorgt aufgrund der Höhe von 12 cm dafür, dass Krippenkinder, die auf Sitzhöhe 35 cm sitzen (müssen), die Beine abstellen können, wie es bei der für sie vorgesehenen Sitzhöhe 22-26 cm der Fall wäre. **Passend für unsere Stapelstühle ERIC und PHIL in Sitzhöhe 34/35 cm sowie Tim und Max in Sitzhöhe 30/31 cm!** Art.-Nr. **200-323-KG** mit Kunststoffgleitern Art.-Nr. **200-323-FG** mit Filzgleitern Stückpreis **32,73 / 38,95**

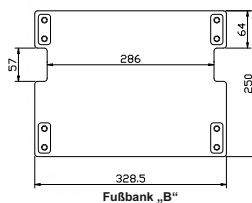

Bis zu 5 Stühle stapelbar

Stapelstuhl MAX

Eigenschaften siehe auch Stuhl TIM von Seite 186, da baugleich. MAX hat lediglich eine größere, anders geformte Rückenlehne für mehr Komfort und stärker nach hinten ausgestellte Hinterbeine und hat dadurch eine noch höhere Kippsicherheit als TIM. **Stapelbar auf unseren Stuhl TIM sowie Dusymas Stuhl „SIT“** (getestet an Sitzhöhe 35 cm vom Produktionsjahr 2022, siehe auch Seite 186), da alle 3 Stühle gemäß den Anforderungen der DIN EN 1729-1 produziert werden.

Vorteile:

- produziert gemäß DIN EN 1729-1
- ergonomisch geformte Sitzfläche und Rückenlehne
- gerundete Sitzvorderkante verhindert Blutstauung
- durch nach hinten ausgestellte Beine kippsicherer Stand
- fest verleimte Holzverbindungen
- massives Buchenholzgestell
- strapazierfähige Lackierung
- preisgleich mit Kunststoff- oder Filzgleitern
- stapelbar bis 5 Stühle



stapelbar bis 5 Stühle



Stapelstuhl MAX
ab
62,00 €
= 52,10 € ohne MwSt.



durch nach hinten ausgestellte Beine - kippsicherer Stand

www.kitatraum.de/max
weitere Bilder
im Set mit Tischen



ab 126,05 /
150,00
Bestellwert

	Sitzhöhe	21 cm	26 cm	31 cm	35 cm	38 cm	43 cm	46 cm
Buche natur	Artikelnummer	200-821-*	200-826-*	200-831-*	200-835-*	200-838-*	200-843-*	200-846-*
	Keine Fracht! Bei KitaTraum zahlen Sie max. 5,84 / 6,95 € Versandkosten. Ab Bestellwert 126,05 / 150,- liefern wir komplett versandkostenfrei!							
	Preis	55,46 / 66,-	55,46 / 66,-	55,46 / 66,-	55,46 / 66,-	62,18 / 74,-	68,07 / 81,-	68,07 / 81,-
	Preis ab 24 Stück	53,78 / 64,-	53,78 / 64,-	53,78 / 64,-	53,78 / 64,-	60,50 / 72,-	66,39 / 79,-	66,39 / 79,-
	Preis ab 45 Stück	52,10 / 62,-	52,10 / 62,-	52,10 / 62,-	52,10 / 62,-	58,82 / 70,-	64,71 / 77,-	64,71 / 77,-

* Gleiterart angeben:
KG Kunststoffgleiter
FG Filzgleiter

Gern können Sie einen
Musterstuhl unverbindlich
anfordern!

Tisch + 6 Stühle
nur
607,- €
= 510,08 € ohne MwSt.

versandkostenfrei



Fußbank für MAX

siehe Seite 188, Fußbank „C“, Art-Nr. 200-322



Stuhl Victor

Stuhl VICTOR

Die Sitzfläche unseres Stuhls VICTOR besteht aus einem speziell verstärkten Material, das extrem beständig gegen jegliche mechanische Beschädigung ist. Für die Sitzfläche können Sie aus vielen Farben wählen, die 1:1 zu den farbigen Tischen von Seite 208 entsprechen. Preisgleich können Sie zwischen Filz- oder Kunststoffgleitern wählen, zudem können Sie den Stuhl mit Armlehnen wählen.

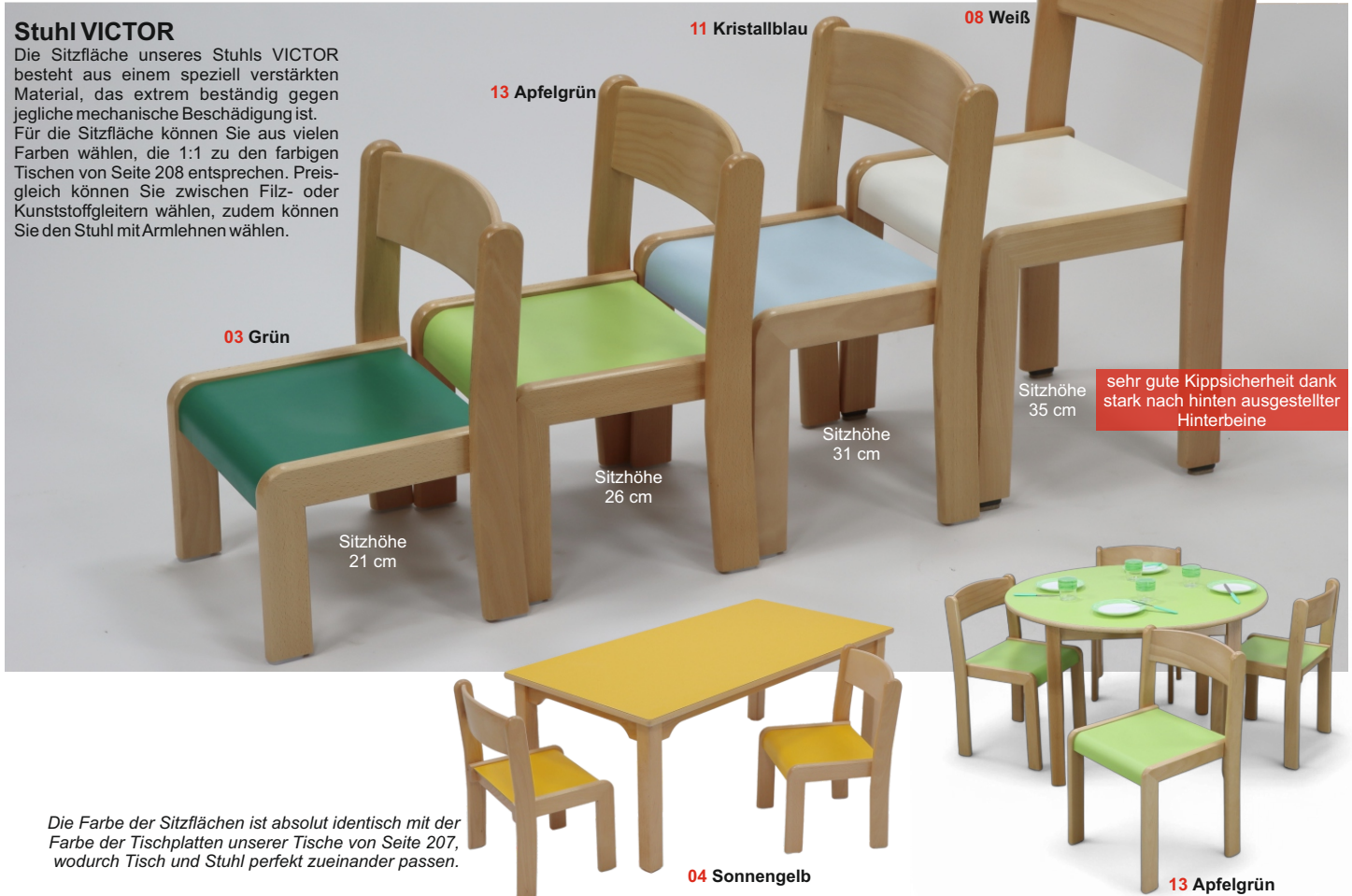

Die Farbe der Sitzflächen ist absolut identisch mit der Farbe der Tischplatten unserer Tische von Seite 207, wodurch Tisch und Stuhl perfekt zueinander passen.

Sitzhöhe	Art-Nr.	Stückpreis ohne Armlehnen	Stückpreis mit Armlehnen „AL“ vor Art-Nr.
18 cm	132-484-18-xx-yy	63,86 / 76,-	80,67 / 96,-
21 cm	132-484-21-xx-yy	63,86 / 76,-	80,67 / 96,-
22 cm	132-484-22-xx-yy	63,86 / 76,-	80,67 / 96,-
26 cm	132-484-26-xx-yy	63,86 / 76,-	80,67 / 96,-
30 cm	132-484-30-xx-yy	66,39 / 79,-	83,19 / 99,-
31 cm	132-484-31-xx-yy	66,39 / 79,-	83,19 / 99,-
34 cm	132-484-34-xx-yy	66,39 / 79,-	83,19 / 99,-
35 cm	132-484-35-xx-yy	66,39 / 79,-	83,19 / 99,-
38 cm	132-484-38-xx-yy	68,91 / 82,-	85,71 / 102,-



Links: VICTOR, rechts Stuhl FINN (nur auf www.kittraum.de). Die Sitzfläche unseres VICTORs wird nicht mit Farbe behandelt, stattdessen verwenden wir das gleiche hochstrapazierfähige Material, was wir auch für die Tischplatten der Tische von Seite 207 nehmen. Dadurch passen die Stühle perfekt zu den Tischen von Seite 207.

Ersetzen Sie **xx** durch **KG** (Kunststoffgleiter) oder **FG** (Filzgleiter). Ersetzen Sie **yy** durch die 2-stellige Farbnummer.



Stuhl Eric

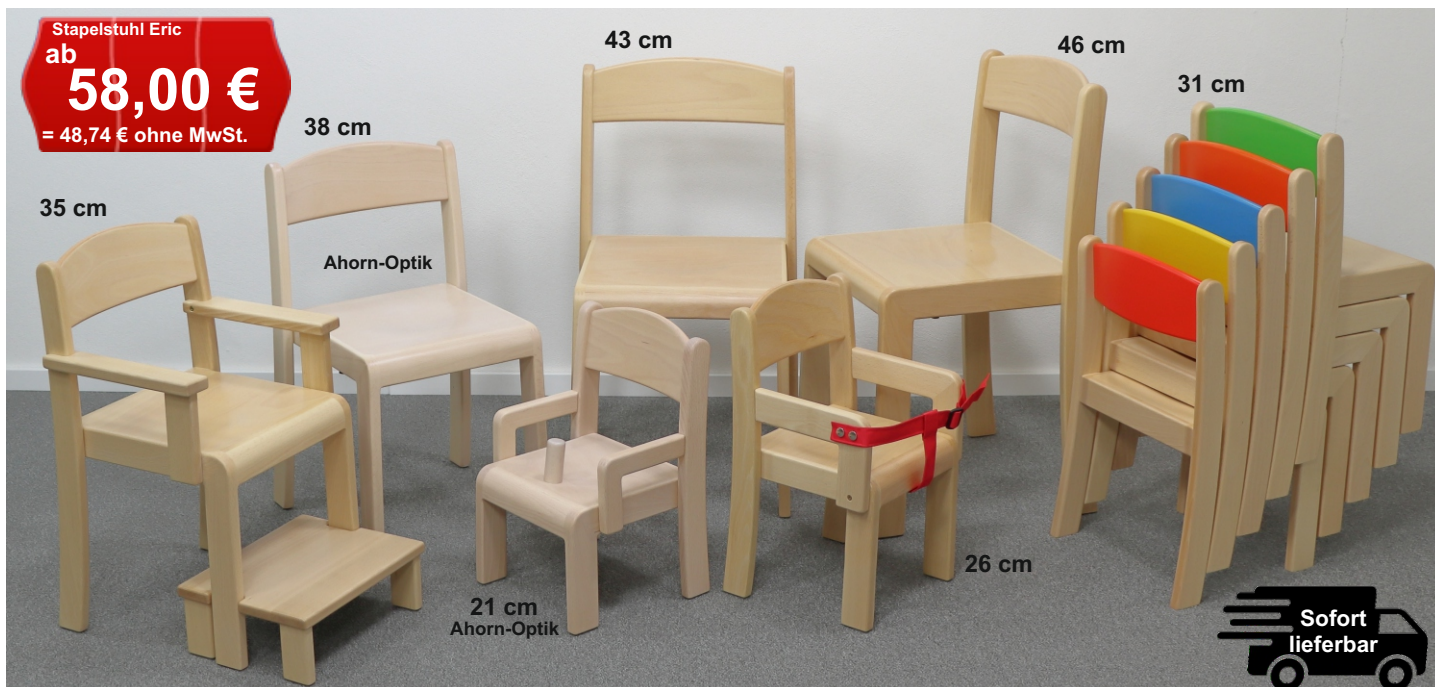

Buche natur, Ahorn-Optik oder farbig • 3 Armlehnen-Ausführungen • Fußbänke und weiteres Zubehör

Stapelstuhl ERIC

Sitzhöhe 21 cm bis 46 cm
Seit Jahren unser beliebtester Stuhl

Die ergonomisch geformte Sitzfläche mit Sitzmulde und Rückenlehne fördern gesundes Sitzen. Die gerundete Sitzvorderkante verhindert Blutstauung. Das Gestell erhält seine hohe Stabilität und Belastbarkeit durch eine Trapezzinkenverleimung. Das Rahmengerüst ist aus 20 mm Buche-Massivholz. Kippsicher durch gebogene Hinterbeine.

keine Schmutzfugen ▶ leicht zu reinigen



Das Gestell ist ca. 5 mm höher als die Sitzfläche. Diese Bauweise besitzen die meisten Kita-Stühle, auch unsere Stühle TIM, SIMEON und Finn.

Plangeschliffene Oberfläche
▶ Sitz und Gestell sind eine Ebene, wodurch es keine Schmutzfugen gibt
▶ besonders einfache und schnelle Reinigung

Sitzhöhe, -breite und -tiefe gemäß DIN EN 1729

Gibt Sicherheit



sehr gute Kippsicherheit durch stark gerundete Hinterbeine

Der Sitz sowie die Rückenlehne bestehen aus mehrschichtigem Buchensperrholz. Die Oberflächen sind mit halbmattem Lack versehen.

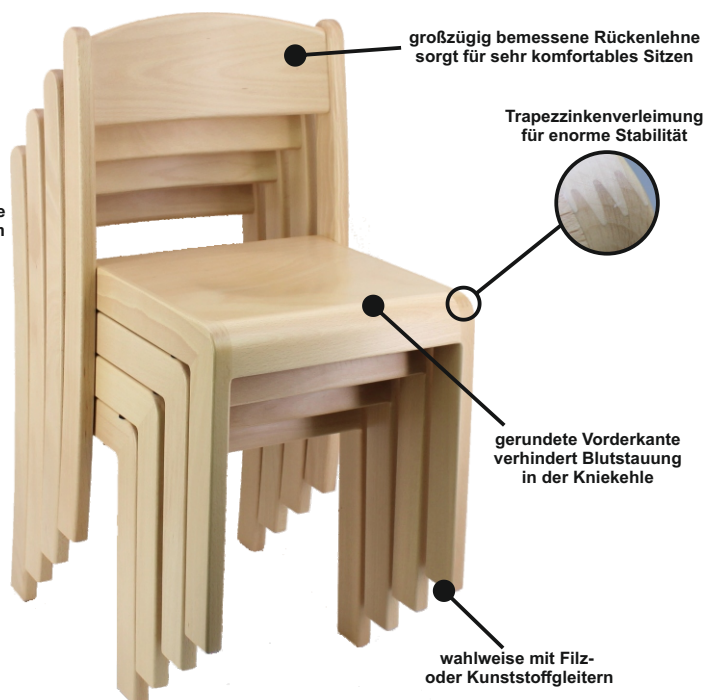

Stuhl Eric

Musterstuhl unverbindlich anfordern:
(0365) 55 29 36 27

* Gleiterart angeben:
KG Kunststoffgleiter
FG Filzgleiter



Buche natur 1	Sitzhöhe Art-Nr	21 cm 200-421-*	26 cm 200-426-*	30 cm 200-430-*	34 cm 200-434-*	38 cm 200-438-*	43 cm 200-443-*	46 cm 200-446-*
		22 cm 200-422-*		31 cm 200-431-*	35 cm 200-435-*			
Preis		52,10 / 62,-	52,10 / 62,-	52,10 / 62,-	52,10 / 62,-	58,82 / 70,-	64,71 / 77,-	64,71 / 77,-
Preis ab 24 Stück		50,42 / 60,-	50,42 / 60,-	50,42 / 60,-	50,42 / 60,-	57,14 / 68,-	63,03 / 75,-	63,03 / 75,-
Preis ab 45 Stück		48,74 / 58,-	48,74 / 58,-	48,74 / 58,-	48,74 / 58,-	55,46 / 66,-	61,34 / 73,-	61,34 / 73,-
Ahorn Optik 2	Sitzhöhe Art-Nr	21 cm 300-421-*	26 cm 300-426-*	30 cm 300-430-*	34 cm 300-434-*	38 cm 300-438-*	43 cm 300-443-*	46 cm 300-446-*
		22 cm 300-422-*		31 cm 300-431-*	35 cm 300-435-*			
Preis		56,30 / 67,-	56,30 / 67,-	56,30 / 67,-	56,30 / 67,-	63,03 / 75,-	68,91 / 82,-	68,91 / 82,-
Preis ab 24 Stück		54,62 / 65,-	54,62 / 65,-	54,62 / 65,-	54,62 / 65,-	61,34 / 73,-	67,23 / 80,-	67,23 / 80,-
Preis ab 45 Stück		52,94 / 63,-	52,94 / 63,-	52,94 / 63,-	52,94 / 63,-	59,66 / 71,-	65,55 / 78,-	65,55 / 78,-



Vom Stuhl ERIC haben wir stets 3.000 - 4.000 Stühle auf Vorrat, damit wir sofort - gern auch zu Ihrem Wunschtermin - liefern können.



ab 126,05 / 150,- Bestellwert

Körpergröße	Sitzhöhe	Tischhöhe
80 - 95 cm	21 (22) cm	42 cm
93 - 116 cm	26 cm	46 cm
108 - 121 cm	(30) 31 cm	(52) 53 cm
119 - 142 cm	(34) 35 cm	(58) 59 cm
133 - 159 cm	38 cm	64 cm
146 - 176 cm	(42) 43 cm	(70) 71 cm
159 - 188 cm	46 cm	76 cm



Buche natur oder helle Ahorn-Optik

Jeweils rechts sehen Sie den Stuhl Eric in „Buche natur“, lackiert mit einem transparenten Lack. Seit 2022 bieten wir zusätzlich die links abgebildete hellere Ausführung „Ahorn-Optik“ an. Dem Lack wird dabei weiße Farbe beigemischt, wodurch alle Stuhlbestandteile optisch harmonisch und angenehm hell sind, wodurch der Stuhl optimal für Gruppenräume geeignet ist, in denen sich helle Möbel (Ahorn, Birke, Weiß) befinden. Bei der klassischen Ausführung „Buche natur“ erkennt man gut die Farbunterschiede der verschiedenen Bestandteile des Stuhls. Die Standard-Ausführung „Buche natur“ gibt die Charakteristik eines Holzstuhles authentischer wieder, weil man die unterschiedlichen Farbtöne der verwendeten Materialien sieht. Wer sich lieber ein gleichmäßigeres, harmonischeres Farbbild wünscht, ist mit der Ausführung „Ahorn Optik“ besser beraten.

Farbige Armlehnenstühle, andere Farben und Sitzhöhen auf Anfrage und auf www.kittraum.de



Ahorn-Optik hell lackiert 2

Alle Stühle sind aus Buche Massivholz mit einer Sitzfläche aus Sperrholz. Der linke Stuhl und die fünf farbigen sind transparent lackiert, der rechte Stuhl ist hell lackiert (weiße Farbe ist dem Lack beigemischt), wodurch dieser eine moderne, helle Ahorn-Optik erhält.

Stapelstuhl ERIC mit farbiger Lehne

Unser ERIC hat eine plangeschliffene Oberfläche, wodurch Sitzfläche und Gestell nahtlos ineinander übergehen. Das sorgt für eine sehr einfach zu säubernde Sitzfläche, weil es keine Schmutzfugen gibt. Da Sitzfläche und Gestell sozusagen „eins“ sind, ist es nicht möglich die Sitzfläche zu färben - entweder wir färben den kompletten Stuhl oder nur die Rückenlehne. Wir haben uns für letzteres entschieden und bieten Ihnen ab sofort unseren beliebten Stapelstuhl ERIC mit farbiger Rückenlehne zum gewohnt sehr guten Preis an. Die beliebtesten Sitzhöhen laut unten stehender Tabelle sind in angemessenen Stückzahlen **ab Lager lieferbar**. Sollten Sie neben der farbigen Rückenlehne auch eine gleichfarbige Sitzfläche wünschen, blättern Sie einfach weiter, denn unseren Stuhl TIM bieten wir ab sofort ebenfalls farbig an.

200-426-Farbe	Sitzhöhe 26 cm	57,98 / 69,-
200-430-Farbe	Sitzhöhe 30 cm	57,98 / 69,-
200-431-Farbe	Sitzhöhe 31 cm	57,98 / 69,-
200-434-Farbe	Sitzhöhe 34 cm	57,98 / 69,-
200-435-Farbe	Sitzhöhe 35 cm	57,98 / 69,-

Ergänzen Sie die **Farbe** sowie **KG** (Kunststoffgleiter) oder **FG** (Filzgleiter)

Stapelstuhl oder Armlehnenstuhl Eric mit passender Fußbank
- wählen Sie aus zwei Fußbänken -

Wenn die Fußbank nicht mehr benötigt wird, kann diese mühelos entfernt werden.



A mit Fußbank **B** (Höhe 12 cm)
Sitzhöhe 34 cm: **200-434*-FB**
Sitzhöhe 35 cm: **200-435*-FB**
84,03 / 100,-
mit Fußbank **A** (Höhe 8 / 12 cm)
Sitzhöhe 34 cm: **200-434*-AFB**
Sitzhöhe 35 cm: **200-435*-AFB**
84,03 / 100,-



B mit Fußbank **B** (Höhe 12 cm)
Sitzhöhe 34 cm: **200-2AL434*-FB**
Sitzhöhe 35 cm: **200-2AL435*-FB**
101,68 / 121,-
mit Fußbank **A** (Höhe 8 / 12 cm)
Sitzhöhe 34 cm: **200-2AL434*-AFB**
Sitzhöhe 35 cm: **200-2AL435*-AFB**
101,68 / 121,-



B mit Fußbank **B** (Höhe 12 cm)
Sitzhöhe 34 cm: **200-3AL434*-FB**
Sitzhöhe 35 cm: **200-3AL435*-FB**
101,68 / 121,-
mit Fußbank **A** (Höhe 8 / 12 cm)
Sitzhöhe 34 cm: **200-3AL434*-AFB**
Sitzhöhe 35 cm: **200-3AL435*-AFB**
101,68 / 121,-

Ersetzen Sie * durch **KG** (Kunststoffgleiter) oder **FG** (Filzgleiter). Bitte beachten: Fußbank A hat keine Gleiter

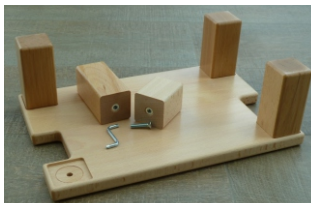

Die FüÙe bleiben dank der Aussparungen stets fixiert und können sich somit nicht lockern.

A Fußbank in 2 Höhen

Dank dieser Fußbänke können Krippenkinder, die für gewöhnlich auf Sitzhöhe 20-26 cm sitzen, bei Gruppen mit älteren Kindern integriert werden, die auf Stühlen mit Sitzhöhe 30-38 cm sitzen. Wir liefern 2 Sätze FüÙe, die Sie je nach Bedarf mit dem der Lieferung beiliegenden Imbusschlüssel wechseln können:

Satz 1: Gesamthöhe Fußbank 8 cm
Satz 2: Gesamthöhe Fußbank 12 cm
Material: Buche Massivholz. 37x25 cm, Höhe 8 / 12 cm.

Art.-Nr: **200-321**
Stückpreis: 33,57 / 39,95

B Fußbank komplett montiert

Wird einfach zwischen die Vorderbeine gestellt - kein Werkzeug erforderlich! Komplett gedübelt und geleimt, kein Bausatz, keine sichtbaren Verschraubungen.

Sorgt aufgrund der Höhe von 12 cm dafür, dass Krippenkinder, die auf Sitzhöhe 35 cm sitzen (müssen), die Beine abstellen können, wie es bei der für sie vorgesehenen Sitzhöhe 22-26 cm der Fall wäre.

Passend für unsere Stapelstühle ERIC und PHIL in Sitzhöhe 34/35 cm sowie Tim und Max in Sitzhöhe 30/31 cm!

Art.-Nr. **200-323-KG** mit Kunststoffgleitern
Art.-Nr. **200-323-FG** mit Filzgleitern
Stückpreis **32,73 / 38,95**

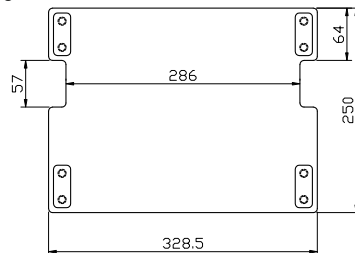

Geeignet für Stapel- und Armlehnenstühle, sofern folgende Voraussetzungen erfüllt werden:
Abstand der FüÙe muss zwischen 29,3 und 34 cm liegen **UND** die FüÙe dürfen max. 6 cm tief sein. Gemäß dieser Bedingungen sind folgende unserer Stühle für diese Fußbank geeignet:
Stuhl ERIC und PHIL in Sitzhöhe 34 und 35 cm sowie Stuhl Tim und Max in Sitzhöhe 30 und 31 cm.



(Ersatz-)Gleiter für unsere Stuhl- und Tischbeine

Kunststoffgleiter ohne Filz:
L/B/H 44x15x12 mm. Materialstärke 4 mm. Ø Zapfen 8 mm. Abstand Mitte-zu-Mitte Zapfen 32 mm
200-305 4er-Set 1,00 / 1,19

wie zuvor, jedoch mit aufgeschweißtem Filz
200-306 4er-Set 2,00 / 2,38



Dieses und weitere Sets für die Krippe auf Seite 171

840,- € inkl. MwSt

versandkostenfrei sofort lieferbar



Seite 174: Stuhl-Tisch-Sparsets mit Stuhl Eric

Stuhl Eric mit Armlehnen Typ 1

Sitzhöhen 21-26 cm

Sitzhöhe
21 cm



sofort lieferbar

Stuhl Eric mit Armlehnen Typ 1

geeignet für Sitzhöhen	21-26 cm
Höhe über der Sitzfläche	ca. 8 cm
Seitenhalt	gut
Möglichkeit des Arm-Ablegens	bedingt
geeignet für Knoppel	ja
geeignet für Haltegurte	bedingt wegen geringer Höhe
lässt sich unter Tische mit gerader Zarge schieben	ausnahmslos ja
lässt sich unter Tische mit geschweiften Zarge schieben	ausnahmslos ja

* Gleiterart angeben:
KG Kunststoffgleiter **FG** Filzgleiter
Ohne Angabe liefern wir KG!

Musterstuhl unverbindlich
anfordern:
(0365) 55 29 36 27



Buche natur



Sitzhöhe 21 cm: **200-1AL421***
Sitzhöhe 22 cm: **200-1AL422***
65,55 / 78,-

Buche natur



Sitzhöhe 26 cm: **200-1AL426***
65,55 / 78,-

moderne helle Ahorn-Optik



Sitzhöhe 21 cm: **300-1AL421***
Sitzhöhe 22 cm: **300-1AL422***
69,75 / 83,-

moderne helle Ahorn-Optik



Sitzhöhe 26 cm: **300-1AL426***
69,75 / 83,-

Buche natur



sofort lieferbar

Stuhl mit montiertem Knoppel
Buche natur
Sitzhöhe 21 cm: **200-KN1AL421***
Sitzhöhe 22 cm: **200-KN1AL422***
Sitzhöhe 26 cm: **200-KN1AL426***
69,75 / 83,-

moderne helle Ahorn-Optik

inkl. Knoppel
verhindert Herunterrutschen
vom Stuhl



sofort lieferbar

Stuhl mit montiertem Knoppel
Ahorn-Optik
Sitzhöhe 21 cm: **300-KN1AL421***
Sitzhöhe 22 cm: **300-KN1AL422***
Sitzhöhe 26 cm: **300-KN1AL426***
73,95 / 88,-

Pro Stück Knoppel liefern wir eine Schraube und Unterlegscheibe mit. Der Lieferung liegt ein Bit und ein Bohrer bei.



Knoppel zum Nachkaufen

oder wenn Sie vorhandene Stühle damit ausstatten wollen. Der Knoppel verhindert das Herausrutschen der Kinder aus dem Stuhl. Wenn er nicht mehr benötigt wird, kann man den Knoppel entfernen.

Abb. zeigt Buche natur

200-302	Buche natur	5,00 / 5,95
300-302	Ahorn Optik	5,00 / 5,95

Stoßen die Armlehnen gegen die Tischzarge oder lässt sich der Armlehnstuhl - so wie auf dem Bild - unter den Tisch schieben?

Messen Sie bitte den Abstand von Boden - Unterkante Zarge Ihrer vorhandenen Tische nach, sofern Sie Armlehnstühle vom **Typ 2** (Seite 190) oder **Typ 3** (Seite 191) bestellen wollen.

Tischhöhe	Abstand Boden zu Unterkante Zarge unserer Tische von Seite 202 bei ...		empfohlene Sitzhöhe zur Tischhöhe laut DIN EN 1729	Abstand Boden zu Oberkante Armlehne beim Armlehnstuhl....	
	normaler Zarge	geschweiften Zarge		Typ 1	Typ 2 Typ 3
40 cm	31 cm	34,5 cm	21 cm	29 cm	33 cm
42 cm	33 cm	36,5 cm	21 cm	29 cm	33 cm
46 cm	37 cm	40,5 cm	26 cm	34 cm	38 cm
52 cm	43 cm	46,5 cm	31 cm		43 cm
53 cm	44 cm	47,5 cm	31 cm	Typ 1 endet bei SH 26 cm	43 cm
58 cm	49 cm	52,5 cm	35 cm		50 cm
59 cm	50 cm	53,5 cm	35 cm		50 cm
64 cm	55 cm	58,5 cm	38 cm		50 cm

Stuhl lässt sich unter den Tisch schieben, egal ob gerade oder geschweifte Zarge.

Stuhl lässt sich nur bei geschweiften Zarge unter den Tisch schieben, bei gerader Tischzarge stoßen die Armlehnen gegen die Zarge

Aufgrund der aufgeführten Problematik bzgl. der an gerade Tischzarge anstoßenden Armlehnen, empfehlen wir Ihnen immer, **unsere Tische mit geschweiften Zarge** zu kaufen, erst recht, wenn Sie Tische für den Krippenbereich (Sitz- / Tischhöhe bis einschließlich 26 / 46 cm) benötigen. Damit beugen Sie späteren Problemen vor. Eine weitere Alternative wären unsere **zargenlosen Tische** (Seite 206).

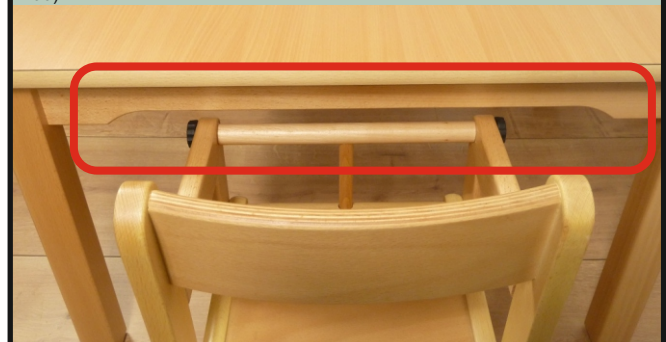

Aufgrund der in der Höhe um 3,5 cm ausgeschweiften Zarge lässt sich der Stuhl bis zur Rückenlehne unter den Tisch schieben. (Zargenhöhe 7 cm, Zargenhöhe wenn ausgeschweiften: 3,5 cm)

Stuhl Eric mit Armlehnen Typ 2

Sitzhöhen 21-38 cm

Sitzhöhe
26 cm



sofort lieferbar

Stuhl Eric mit Armlehnen Typ 2

geeignet für Sitzhöhen	21-38 cm, auf Anfrage auch bis 46 cm
Höhe über der Sitzfläche	je nach Sitzhöhe des Stuhls 11-12 cm
Seitenhalt	sehr gut
Möglichkeit des Arm-Ablegens	gut
geeignet für Knoppel	ja
geeignet für Haltegurte	ja
lässt sich unter Tische mit gerader Zarge schieben	nicht im Krippenbereich, erst ab Tischhöhe (53) 58 cm
lässt sich unter Tische mit geschweifeter Zarge schieben	ausnahmslos ja

Sitzhöhe
35 cm



Sitzhöhe
35 cm



* Gleiterart angeben:
KG Kunststoffgleiter **FG** Filzgleiter
Ohne Angabe liefern wir KG!

Musterstuhl unverbindlich
anfordern:
(0365) 55 29 36 27



Sitzhöhe
21 cm



Sitzhöhe 21 cm: **200-2AL421***
Sitzhöhe 22 cm: **200-2AL422***
65,55 / 78,-

Sitzhöhe
26 cm



Sitzhöhe 26 cm: **200-2AL426***
65,55 / 78,-

Sitzhöhe
31 cm



Sitzhöhe 30 cm: **200-2AL430***
Sitzhöhe 31 cm: **200-2AL431***
69,75 / 83,-

Sitzhöhe
35 cm



Sitzhöhe 34 cm: **200-2AL434***
Sitzhöhe 35 cm: **200-2AL435***
69,75 / 83,-

Sitzhöhe
38 cm

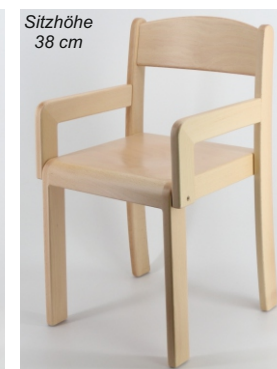

Sitzhöhe 38 cm: **200-2AL438***
73,95 / 88,-

mit montiertem Knoppel

Sitzhöhe
26 cm

vorangegangene Seite:
Knoppel einzeln



Armlehnenstuhl mit montiertem Knoppel

Sitzhöhe 21 cm: **200-KN2AL421***
Sitzhöhe 22 cm: **200-KN2AL422***
Sitzhöhe 26 cm: **200-KN2AL426***
69,75 / 83,-

mit montiertem Haltegurt

Sitzhöhe
26 cm



Armlehnenstuhl mit montiertem Haltegurt

Sitzhöhe 21 cm: **200-HG2AL421***
Sitzhöhe 22 cm: **200-HG2AL422***
Sitzhöhe 26 cm: **200-HG2AL426***
92,44 / 110,-

Armlehnenstuhl
Tim Typ 2 mit
montiertem
Haltegurt



abnehmbar

Stuhl Eric mit Armlehnen Typ 3

Sitzhöhen 21-38 cm

Sitzhöhe
26 cm



sofort lieferbar

Stuhl Eric mit Armlehnen Typ 3

geeignet für Sitzhöhen	21-38 cm, auf Anfrage auch bis 46 cm
Höhe über der Sitzfläche	je nach Sitzhöhe des Stuhls 11-12 cm
Seitenhalt	sehr gut
Möglichkeit des Arm-Ablegens	sehr gut
geeignet für Knoppel	ja
geeignet für Haltegurte	ja
lässt sich unter Tische mit gerader Zarge schieben	nicht im Krippenbereich, erst ab Tischhöhe (53) 58 cm
lässt sich unter Tische mit geschweiften Zarge schieben	ausnahmslos ja

Sitzhöhe
35 cm



Sitzhöhe
35 cm



* Gleiterart angeben:
KG Kunststoffgleiter **FG** Filzgleiter
Ohne Angabe liefern wir KG!

Musterstuhl unverbindlich
anfordern:
(0365) 55 29 36 27



Sitzhöhe
21 cm



Sitzhöhe 21 cm: **200-3AL421***
Sitzhöhe 22 cm: **200-3AL422***
65,55 / 78,-

Sitzhöhe
26 cm



Sitzhöhe 26 cm: **200-3AL426***
65,55 / 78,-

Sitzhöhe
31 cm



Sitzhöhe 30 cm: **200-3AL430***
Sitzhöhe 31 cm: **200-3AL431***
69,75 / 83,-

Sitzhöhe
35 cm



Sitzhöhe 34 cm: **200-3AL434***
Sitzhöhe 35 cm: **200-3AL435***
69,75 / 83,-

Sitzhöhe
38 cm



Sitzhöhe 38 cm: **200-3AL438***
73,95 / 88,-

Zubehör: Haltegurt mit Verstell schnalle

- für alle Armlehnstühle mit Sitzhöhe 18-35 cm
- dank Verstell schnalle individuell anpassbar
- Sicherheitsstoff mit Metallverschluss
- inklusive 7 Druckknöpfe + Schrauben für Montage
- dank Druckknöpfen wieder abnehmbar

Dieser Gurt wird mittels Druckknöpfen am Stuhl befestigt und kann abgenommen werden, wenn er nicht mehr benötigt wird. Dank der Verstell schnalle passen Sie den Gurt Ihrem Stuhl individuell an.
Material: Sicherheitsstoff mit Metallverschluss inkl. Schrauben.
Einfache Selbstmontage: Am Gurt sind links und rechts je 2 sowie unten 3 Druckknöpfe angebracht. Entsprechend der vorhandenen Stuhlgröße die 7 „Druckknopf-Gegenstücke“ (gehören zum Lieferumfang) links, rechts und unten am Stuhl anbringen - fertig.

Wenn Sie Haltegurte bestellen und zeitgleich Armlehnstühle, können Sie den Haltegurt inkl. Montage bestellen (Art.Nr. 200-304). Beachten Sie aber, dass wir nur an den gängigen Sitzhöhen von Armlehnstühlen 21-26 cm montieren, ab Sitzhöhe 31 cm bitten wir um Selbstmontage, daher dann 200-303 bestellen. Zudem montieren wir Haltegurte nicht beim Armlehnentyp 1, weil die Armlehnen Typ 1 ca. 4 cm niedriger sind als Typ 2 oder Typ 3 und wir daher für Typ 1 nur den „Knoppel“ empfehlen.

Unsere Armlehnstühle Eric Typ 2 und Typ 3 bieten wir im Set mit bereits montiertem Haltegurt an. Bestellen Sie den Haltegurt daher nur dann einzeln, wenn Sie diesen z.B. an unserem Stuhl Victor montiert haben wollen oder für vorhandene Stühle bestellen.

200-303	ohne Montage	27,69 / 32,95
200-304	mit Montage*	30,21 / 35,95

mit montiertem Knoppel

Sitzhöhe
21 cm



Armlehnstuhl mit montiertem Knoppel
Sitzhöhe 21 cm: **200-KN3AL421***
Sitzhöhe 22 cm: **200-KN3AL422***
Sitzhöhe 26 cm: **200-KN3AL426***
69,75 / 83,-

Knoppel einzeln: 2 Seiten zuvor!

mit montiertem Haltegurt

mit Verstell schnalle



Sitzhöhe
26 cm

Armlehnstuhl mit montiertem Haltegurt
Sitzhöhe 21 cm: **200-HG3AL421***
Sitzhöhe 22 cm: **200-HG3AL422***
Sitzhöhe 26 cm: **200-HG3AL426***
92,44 / 110,-



abnehmbar

Stapelstuhl Tim
ab
58,00 €
= 48,74 € ohne MwSt.

LIEFERUNG
FREI HAUS

ab 126,05 /
150,00
Bestellwert



Stapelstuhl TIM

Sitzhöhe 21 cm bis 46 cm

Die ergonomisch geformte Sitzfläche mit Sitzmulde und Rückenlehne fördern gesundes Sitzen. Die gerundete Sitzvorderkante verhindert Blutstauung. Das Gestell erhält seine hohe Stabilität und Belastbarkeit durch eine Trapezzinkenverleimung. Das Rahmengestell ist aus 20 mm Buche-Massivholz. Kippsicher durch ausgestellte Hinterbeine.

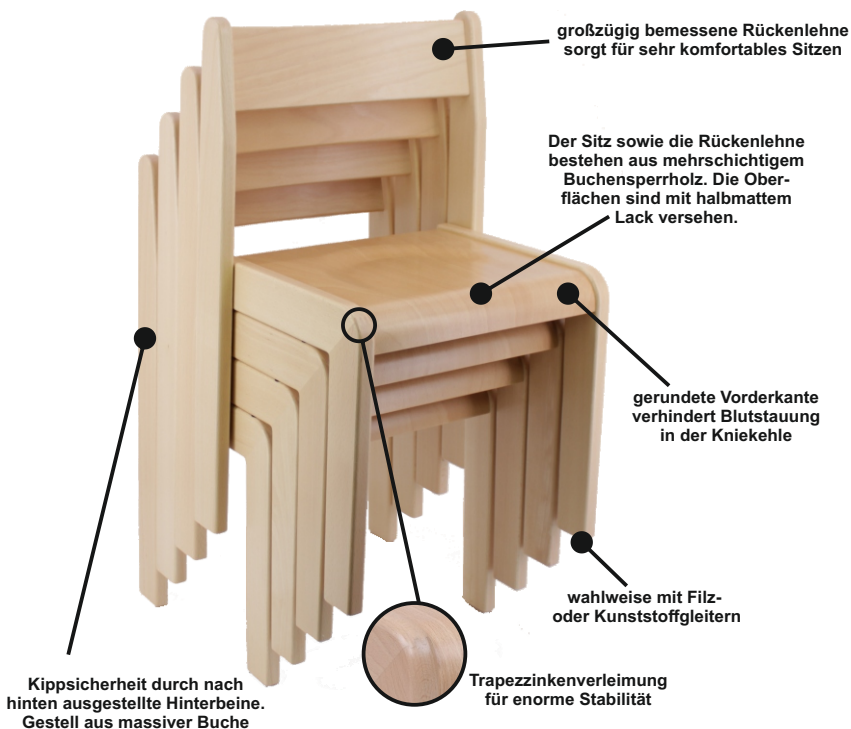

Auf dem Bild sehen Sie links den Stuhl *Sit* (Artikel 489 860) von Dusyma, unsere Testbestellung von 01/2022. Bis auf die Rückenlehne sind die Stühle (nahezu) identisch, sie sind miteinander stapelbar, weil die Sitzflächen die gleichen Abmessungen haben, die Gleiter (egal ob Kunststoff- oder Filz) sind die gleichen. Wir wissen schon lange, dass Dusymas Stuhlproduzent und unser Stuhlproduzent im Prinzip die gleichen Stühle produzieren, schließlich kommen beide aus der selben Region und produzieren gemäß DIN EN 1729.



Seite 178:
Ab sofort gibt es unseren TIM auch als Stuhl MAX mit gerundeter Rückenlehne.

Stuhl TIM oder MAX als Musterstuhl unverbindlich anfordern und von deren Qualität überzeugen: (0365) 55 29 36 27
info@kitatraum.de

Stuhl Tim

Musterstuhl unverbindlich anfordern:
(0365) 55 29 36 27

* Gleiterart angeben:
KG Kunststoffgleiter
FG Filzgleiter



Buche natur	Sitzhöhe Art-Nr	21 cm	200-121-*	26 cm	200-126-*	30 cm	200-130-*	34 cm	200-134-*	38 cm	200-138-*	43 cm	200-143-*	46 cm	200-146-*
		22 cm	200-122-*	31 cm	200-131-*	35 cm	200-135-*								
1	Preis	52,10 / 62,-		52,10 / 62,-		52,10 / 62,-		52,10 / 62,-		58,82 / 70,-		64,71 / 77,-		64,71 / 77,-	
	Preis ab 24 Stück	50,42 / 60,-		50,42 / 60,-		50,42 / 60,-		50,42 / 60,-		57,14 / 68,-		63,03 / 75,-		63,03 / 75,-	
	Preis ab 45 Stück	48,74 / 58,-		48,74 / 58,-		48,74 / 58,-		48,74 / 58,-		55,46 / 66,-		61,34 / 73,-		61,34 / 73,-	
Ahorn Optik	Sitzhöhe Art-Nr	21 cm	300-121-*	26 cm	300-126-*	30 cm	300-130-*	34 cm	300-134-*	38 cm	300-138-*	43 cm	300-143-*	46 cm	300-146-*
		22 cm	300-122-*	31 cm	300-131-*	35 cm	300-135-*								
2	Preis	56,30 / 67,-		56,30 / 67,-		56,30 / 67,-		56,30 / 67,-		63,03 / 75,-		68,91 / 82,-		68,91 / 82,-	
	Preis ab 24 Stück	54,62 / 65,-		54,62 / 65,-		54,62 / 65,-		54,62 / 65,-		61,34 / 73,-		67,23 / 80,-		67,23 / 80,-	
	Preis ab 45 Stück	52,94 / 63,-		52,94 / 63,-		52,94 / 63,-		52,94 / 63,-		59,66 / 71,-		65,55 / 78,-		65,55 / 78,-	



Vom Stuhl TIM haben wir stets 3.000 - 4.000 Stühle auf Vorrat, damit wir sofort - gern auch zu Ihrem Wunschtermin - liefern können.



ab 126,05 / 150,- Bestellwert

Körpergröße	Sitzhöhe	Tischhöhe
80 - 95 cm	21 (22) cm	42 cm
93 - 116 cm	26 cm	46 cm
108 - 121 cm	(30) 31 cm	(52) 53 cm
119 - 142 cm	(34) 35 cm	(58) 59 cm
133 - 159 cm	38 cm	64 cm
146 - 176 cm	(42) 43 cm	(70) 71 cm
159 - 188 cm	46 cm	76 cm



Buche natur oder helle Ahorn-Optik

Jeweils rechts sehen Sie den Stuhl Tim in „Buche natur“, lackiert mit einem transparenten Lack. Seit 2022 bieten wir zusätzlich die links abgebildete hellere Ausführung „Ahorn-Optik“ an. Dem Lack wird dabei weiße Farbe beigemischt, wodurch alle Stuhlbestandteile optisch harmonisch und angenehm hell sind, wodurch der Stuhl optimal für Gruppenräume geeignet ist, in denen sich helle Möbel (Ahorn, Birke, Weiß) befinden. Bei der klassischen Ausführung „Buche natur“ erkennt man gut die Farbunterschiede der verschiedenen Bestandteile des Stuhls. Die Standard-Ausführung „Buche natur“ gibt die Charakteristik eines Holzstuhles authentischer wieder, weil man die unterschiedlichen Farbtöne der verwendeten Materialien sieht. Wer sich lieber ein gleichmäßigeres, harmonischeres Farbbild wünscht, ist mit der Ausführung „Ahorn Optik“ besser beraten.

Farbige Armlehnenstühle, andere Farben und Sitzhöhen auf Anfrage und auf www.kittraum.de



Stapelstuhl TIM mit farbiger Lehne

Wir bieten Ihnen ab sofort unseren beliebten Stapelstuhl TIM mit farbiger Rückenlehne zum gewohnt sehr guten Preis an. Die beliebtesten Sitzhöhen laut unten stehender Tabelle sind in angemessenen Stückzahlen **ab Lager lieferbar**.

200-126-Farbe	Sitzhöhe 26 cm	57,98 / 69,-
200-130-Farbe	Sitzhöhe 30 cm	57,98 / 69,-
200-131-Farbe	Sitzhöhe 31 cm	57,98 / 69,-
200-134-Farbe	Sitzhöhe 34 cm	57,98 / 69,-
200-135-Farbe	Sitzhöhe 35 cm	57,98 / 69,-

Ergänzen Sie die **Farbe** sowie **KG** (Kunststoffgleiter) oder **FG** (Filzgleiter)

Stapelstuhl oder Armlehnenstuhl Tim mit passender Fußbank

- wählen Sie aus zwei Fußbänken -

Wenn die Fußbank nicht mehr benötigt wird, kann diese mühelos entfernt werden.



Abb. zeigt Stuhl Eric.

Stapelstuhl



C Sitzhöhe 35 cm

mit Fußbank **B**
 Sitzhöhe 30 cm: **200-130*-FB**
 Sitzhöhe 31 cm: **200-131*-FB**
 84,03 / 100,-
 mit Fußbank **C**
 Sitzhöhe 34 cm: **200-134*-FB**
 Sitzhöhe 35 cm: **200-135*-FB**
 84,03 / 100,-

Stuhl mit Armlehentyp 2, Details siehe Seite 184



B Sitzhöhe 31 cm

mit Fußbank **B**
 Sitzhöhe 30 cm: **200-2AL130*-FB**
 Sitzhöhe 31 cm: **200-2AL131*-FB**
 101,68 / 121,-
 mit Fußbank **C**
 Sitzhöhe 34 cm: **200-2AL134*-FB**
 Sitzhöhe 35 cm: **200-2AL135*-FB**
 101,68 / 121,-

Stuhl mit Armlehentyp 3, Details siehe Seite 185



C Sitzhöhe 35 cm

mit Fußbank **B**
 Sitzhöhe 30 cm: **200-3AL130*-FB**
 Sitzhöhe 31 cm: **200-3AL131*-FB**
 101,68 / 121,-
 mit Fußbank **C**
 Sitzhöhe 34 cm: **200-3AL134*-FB**
 Sitzhöhe 35 cm: **200-3AL135*-FB**
 101,68 / 121,-

Ersetzen Sie * durch **KG** (Kunststoffgleiter) oder **FG** (Filzgleiter)

B Fußbank komplett montiert

Wird einfach zwischen die Vorderbeine gestellt - kein Werkzeug erforderlich! Komplette gedübelt und geleimt, kein Bausatz, keine sichtbaren Verschraubungen.

Sorgt aufgrund der Höhe von 12 cm dafür, dass Krippenkinder, die auf Sitzhöhe 35 cm sitzen (müssen), die Beine abstellen können, wie es bei der für sie vorgesehenen Sitzhöhe 22-26 cm der Fall wäre.

Passend für unsere Stapelstühle ERIC und PHIL in Sitzhöhe 34/35 cm sowie Tim und Max in Sitzhöhe 30/31 cm!

Art.-Nr. **200-323-KG** mit Kunststoffgleitern
 Art.-Nr. **200-323-FG** mit Filzgleitern
 Stückpreis **32,73 / 38,95**

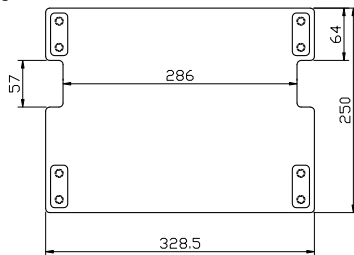

C Fußbank komplett montiert

Wird einfach zwischen die Vorderbeine gestellt - kein Werkzeug erforderlich! Komplette gedübelt und geleimt, kein Bausatz, keine sichtbaren Verschraubungen.

Sorgt aufgrund der Höhe von 12 cm dafür, dass Krippenkinder, die auf Sitzhöhe 35 cm sitzen (müssen), die Beine abstellen können, wie es bei der für sie vorgesehenen Sitzhöhe 22-26 cm der Fall wäre.

Passend für unsere Stapelstühle TIM und MAX in Sitzhöhe 34/35 cm

Art.-Nr. **200-322-KG** mit Kunststoffgleitern
 Art.-Nr. **200-322-FG** mit Filzgleitern
 Stückpreis **32,73 / 38,95**

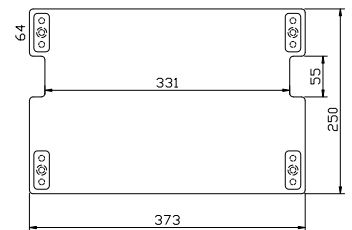

Unser Stuhl Tim mit farbiger Rückenlehne und Sitzfläche passt sehr gut zu den moderneren zargenlosen Tischen (Seite 206). Zusammen mit dem farbenfrohen Geschirr Brush (Seite 30) ergibt es eine harmonische Einheit.

Seite 196: Hochstuhl
 Seite 87: Servierwagen
 Seite 94: Buffetwagen

Stuhl Tim mit Armlehnen Typ 1

Sitzhöhen 21-26 cm

Sitzhöhe
21 cm



sofort lieferbar

Stuhl Tim mit Armlehnen Typ 1

geeignet für Sitzhöhen	21-26 cm
Höhe über der Sitzfläche	ca. 8 cm
Seitenhalt	gut
Möglichkeit des Arm-Ablegens	bedingt
geeignet für Knoppel	ja
geeignet für Haltegurte	bedingt wegen geringer Höhe
lässt sich unter Tische mit gerader Zarge schieben	ausnahmslos ja
lässt sich unter Tische mit geschweiften Zarge schieben	ausnahmslos ja

* Gleiterart angeben:
KG Kunststoffgleiter **FG** Filzgleiter
Ohne Angabe liefern wir KG!

Musterstuhl unverbindlich
anfordern:
(0365) 55 29 36 27



Buche natur	Buche natur	moderne helle Ahorn-Optik	moderne helle Ahorn-Optik
Sitzhöhe 21 cm: 200-1AL121* Sitzhöhe 22 cm: 200-1AL122* 65,55 / 78,-	Sitzhöhe 26 cm: 200-1AL126* 65,55 / 78,-	Sitzhöhe 21 cm: 300-1AL121* Sitzhöhe 22 cm: 300-1AL122* 69,75 / 83,-	Sitzhöhe 26 cm: 300-1AL126* 69,75 / 83,-

Buche natur



sofort lieferbar

Stuhl mit montiertem Knoppel
Buche natur
Sitzhöhe 21 cm: **200-KN1AL121***
Sitzhöhe 22 cm: **200-KN1AL122***
Sitzhöhe 26 cm: **200-KN1AL126***
69,75 / 83,-

moderne helle Ahorn-Optik

inkl. Knoppel
verhindert Herunterrutschen
vom Stuhl



sofort lieferbar

Stuhl mit montiertem Knoppel
Ahorn-Optik
Sitzhöhe 21 cm: **300-KN1AL121***
Sitzhöhe 22 cm: **300-KN1AL122***
Sitzhöhe 26 cm: **300-KN1AL126***
73,95 / 88,-

Stoßen die Armlehnen gegen die Tischzarge oder lässt sich der Armlehnstuhl - so wie auf dem Bild - unter den Tisch schieben?

Messen Sie bitte den Abstand von Boden - Unterkante Zarge Ihrer vorhandenen Tische nach, sofern Sie Armlehnstühle vom **Typ 2** (Seite 184) oder **Typ 3** (Seite 185) bestellen wollen.

Tischhöhe	Abstand Boden zu Unterkante Zarge unserer Tische von Seite 202 bei ...		empfohlene Sitzhöhe zur Tischhöhe laut DIN EN 1729	Abstand Boden zu Oberkante Armlehne beim Armlehnstuhl....	
	normaler Zarge	geschweiften Zarge		Typ 1	Typ 2 Typ 3
40 cm	31 cm	34,5 cm	21 cm	29 cm	33 cm
42 cm	33 cm	36,5 cm	21 cm	29 cm	33 cm
46 cm	37 cm	40,5 cm	26 cm	34 cm	38 cm
52 cm	43 cm	46,5 cm	31 cm	34 cm	43 cm
53 cm	44 cm	47,5 cm	31 cm	Typ 1 endet bei SH 26 cm	43 cm
58 cm	49 cm	52,5 cm	35 cm		50 cm
59 cm	50 cm	53,5 cm	35 cm		50 cm
64 cm	55 cm	58,5 cm	38 cm		50 cm

Stuhl lässt sich unter den Tisch schieben, egal ob gerade oder geschweifte Zarge.

Stuhl lässt sich nur bei geschweiften Zarge unter den Tisch schieben, bei gerader Tischzarge stoßen die Armlehnen gegen die Zarge

Aufgrund der aufgeführten Problematik bzgl. der an gerade Tischzarge anstoßenden Armlehnen, empfehlen wir Ihnen immer, **unsere Tische mit geschweiften Zarge** zu kaufen, erst recht, wenn Sie Tische für den Krippenbereich (Sitz- / Tischhöhe bis einschließlich 26 / 46 cm) benötigen. Damit beugen Sie späteren Problemen vor. Eine weitere Alternative wären unsere **zargenlosen Tische** (Seite 206).

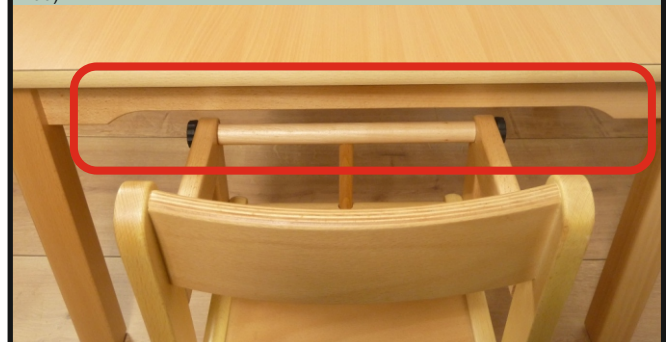

Aufgrund der in der Höhe um 3,5 cm ausgeschweiften Zarge lässt sich der Stuhl bis zur Rückenlehne unter den Tisch schieben. (Zargenhöhe 7 cm, Zargenhöhe wenn ausgeschweiften: 3,5 cm)

Pro Stück Knoppel liefern wir eine Schraube und Unterlegscheibe mit. Der Lieferung liegt ein Bit und ein Bohrer bei.

Knoppel zum Nachkaufen

oder wenn Sie vorhandene Stühle damit ausstatten wollen. Der Knoppel verhindert das Herausrutschen der Kinder aus dem Stuhl. Wenn er nicht mehr benötigt wird, kann man den Knoppel entfernen.



Abb. zeigt Buche natur

200-302	Buche natur	5,00 / 5,95
300-302	Ahorn Optik	5,00 / 5,95

Stuhl Tim mit Armlehnen Typ 2

Sitzhöhen 21-38 cm

Sitzhöhe
26 cm



sofort lieferbar

Stuhl Tim mit Armlehnen Typ 2

geeignet für Sitzhöhen	21-38 cm, auf Anfrage auch bis 46 cm
Höhe über der Sitzfläche	je nach Sitzhöhe des Stuhls 11-12 cm
Seitenhalt	sehr gut
Möglichkeit des Arm-Ablegens	gut
geeignet für Knoppel	ja
geeignet für Haltegurte	ja
lässt sich unter Tische mit gerader Zarge schieben	nicht im Krippenbereich, erst ab Tischhöhe (53) 58 cm
lässt sich unter Tische mit geschweiften Zarge schieben	ausnahmslos ja

Sitzhöhe
35 cm



* Gleiterart angeben:
KG Kunststoffgleiter **FG** Filzgleiter
Ohne Angabe liefern wir KG!

Musterstuhl unverbindlich
anfordern:
(0365) 55 29 36 27



Sitzhöhe
21 cm



Sitzhöhe 21 cm: **200-2AL121***
Sitzhöhe 22 cm: **200-2AL122***
65,55 / 78,-

Sitzhöhe
26 cm

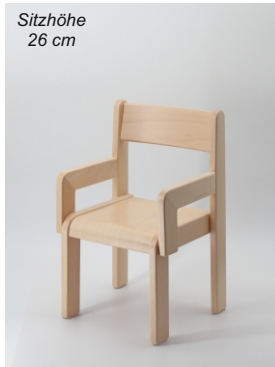

Sitzhöhe 26 cm: **200-2AL126***
65,55 / 78,-

Sitzhöhe
31 cm

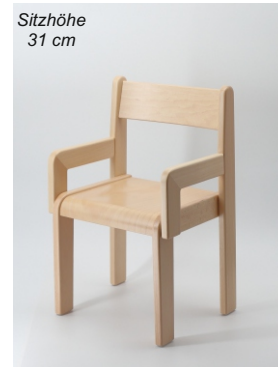

Sitzhöhe 30 cm: **200-2AL130***
Sitzhöhe 31 cm: **200-2AL131***
69,75 / 83,-

Sitzhöhe
35 cm



Sitzhöhe 34 cm: **200-2AL134***
Sitzhöhe 35 cm: **200-2AL135***
69,75 / 83,-

Sitzhöhe
38 cm



Sitzhöhe 38 cm: **200-2AL138***
73,95 / 88,-

mit montiertem Knoppel

Sitzhöhe
21 cm

vorangegangene Seite:
Knoppel einzeln



Armlehnenstuhl mit montiertem Knoppel

Sitzhöhe 21 cm: **200-KN2AL121***
Sitzhöhe 22 cm: **200-KN2AL122***
Sitzhöhe 26 cm: **200-KN2AL126***
69,75 / 83,-

mit montiertem Haltegurt

Sitzhöhe
26 cm

mit
Verstellschnalle



Armlehnenstuhl mit montiertem Haltegurt

Sitzhöhe 21 cm: **200-HG2AL121***
Sitzhöhe 22 cm: **200-HG2AL122***
Sitzhöhe 26 cm: **200-HG2AL126***
92,44 / 110,-

Haltegurt Einzelkauf:
siehe nächste Seite

auch als Hochstuhl in Sitzhöhe 35 cm



Seite 197: Stuhl Tim mit Armlehnen Typ 2, zusätzlich mit abnehmbarem Bügel, der vorm Herausfallen schützt, sowie Sicherheitskufen, die verhindern, dass der Stuhl umkippt, wenn sich das Kind zu weit nach vorn beugt. Erhältlich in moderner Ahorn-Optik (laut Abb.) sowie Buche natur.

Stuhl Tim mit Armlehnen Typ 3

Sitzhöhen 21-38 cm

Sitzhöhe
26 cm



sofort lieferbar

Stuhl Tim mit Armlehnen Typ 3

geeignet für Sitzhöhen	21-38 cm, auf Anfrage auch bis 46 cm
Höhe über der Sitzfläche	je nach Sitzhöhe des Stuhls 11-12 cm
Seitenhalt	sehr gut
Möglichkeit des Arm-Ablegens	sehr gut
geeignet für Knoppel	ja
geeignet für Haltegurte	ja
lässt sich unter Tische mit gerader Zarge schieben	nicht im Krippenbereich, erst ab Tischhöhe (53) 58 cm
lässt sich unter Tische mit geschweiften Zarge schieben	ausnahmslos ja

Sitzhöhe
35 cm



* Gleiterart angeben:
KG Kunststoffgleiter **FG** Filzgleiter
Ohne Angabe liefern wir KG!

Musterstuhl unverbindlich
anfordern:
(0365) 55 29 36 27



Sitzhöhe
21 cm



Sitzhöhe 21 cm: **200-3AL121***
Sitzhöhe 22 cm: **200-3AL122***
65,55 / 78,-

Sitzhöhe
26 cm



Sitzhöhe 26 cm: **200-3AL126***
65,55 / 78,-

Sitzhöhe
31 cm

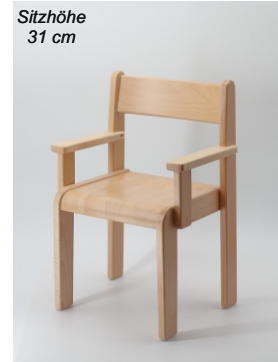

Sitzhöhe 30 cm: **200-3AL130***
Sitzhöhe 31 cm: **200-3AL131***
69,75 / 83,-

Sitzhöhe
35 cm



Sitzhöhe 34 cm: **200-3AL134***
Sitzhöhe 35 cm: **200-3AL135***
69,75 / 83,-

Sitzhöhe
38 cm



Sitzhöhe 38 cm: **200-3AL138***
73,95 / 88,-

Zubehör: Haltegurt mit Verstell schnalle

- für alle Armlehnstühle mit Sitzhöhe 18-35 cm
- dank Verstell schnalle individuell anpassbar
- Sicherheitsstoff mit Metallverschluss
- dank Druckknöpfen wieder abnehmbar
- inklusive 7 Druckknöpfe + Schrauben für Montage

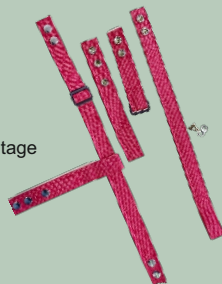

Dieser Gurt wird mittels Druckknöpfen am Stuhl befestigt und kann abgenommen werden, wenn er nicht mehr benötigt wird. Dank der Verstell schnalle passen Sie den Gurt Ihrem Stuhl individuell an.
Material: Sicherheitsstoff mit Metallverschluss inkl. Schrauben.
Einfache Selbstmontage: Am Gurt sind links und rechts je 2 sowie unten 3 Druckknöpfe angebracht. Entsprechend der vorhandenen Stuhlgröße die 7 „Druckknopf-Gegenstücke“ (gehören zum Lieferumfang) links, rechts und unten am Stuhl anbringen - fertig.

200-303	ohne Montage	27,69 / 32,95
200-304	mit Montage*	30,21 / 35,95

*Wenn Sie Haltegurte bestellen und zeitgleich Armlehnstühle, können Sie den Haltegurt inkl. Montage bestellen (**200-304**). Beachten Sie aber, dass wir nur an den gängigen Sitzhöhen von Armlehnstühlen 21-26 cm montieren, ab Sitzhöhe 31 cm bitten wir um Selbstmontage, daher dann **200-303** bestellen. Zudem montieren wir Haltegurte nicht beim Armlehnentyp 1, weil die Armlehnen Typ 1 ca. 4 cm niedriger sind als Typ 2 oder Typ 3 und wir daher für Typ 1 nur den „Knoppel“ empfehlen.

Unsere Armlehnstühle TIM Typ 2 und Typ 3 bieten wir im Set mit bereits montiertem Haltegurt an. Bestellen Sie den Haltegurt daher nur dann einzeln, wenn Sie diesen z.B. an unserem Stuhl Victor montiert haben wollen oder für vorhandene Stühle bestellen.

mit montiertem Knoppel

Sitzhöhe
21 cm



Armlehnstuhl mit montiertem Knoppel
Sitzhöhe 21 cm: **200-KN3AL121***
Sitzhöhe 22 cm: **200-KN3AL122***
Sitzhöhe 26 cm: **200-KN3AL126***
69,75 / 83,-

Knoppel einzeln: 2 Seiten zuvor!

mit montiertem Haltegurt



Armlehnstuhl mit montiertem Haltegurt
Sitzhöhe 21 cm: **200-HG3AL121***
Sitzhöhe 22 cm: **200-HG3AL122***
Sitzhöhe 26 cm: **200-HG3AL126***
92,44 / 110,-



abnehmbar

In 3 Sitzhöhen lieferbar!

Das Stuhlmodell PEARL hat eine stabile, formschöne Sitzschale aus Buche-Sperrholz und wird mit einem Gestell aus gebogenem Buche-Schichtholz, inklusive Filzgleitern geliefert.

Die stapelbaren Holzstühle sind mit dem praktischen Griffloch schnell und einfach zu transportieren. Alle offenen Holzflächen, Sitzschalen oder Stuhlbeine, haben eine resistente, geölte Oberfläche.



Stuhl PEARL mit Sitzschale natur

resistente, geölte Oberfläche – robust und langlebig!
standardmäßig mit Filzgleitern

Artikelnummer	Sitzhöhe	Preis	Gleiter
PEARL 31	31 cm	71,42 / 85,00	Filzgleiter
PEARL 35	35 cm	57,14 / 68,00	
PEARL 38	38 cm	78,98 / 94,00 63,19 / 75,20	

Stuhl PEARL mit Sitzschale farbig

kratzfeste Sitzschalen mit HPL Belag – Bitte geben Sie die gewünschte Farbe hinter der Artikelnummer an.

Artikelnummer	Sitzhöhe	Preis	Gleiter
PEARL 31 C- Farbnr.	31 cm	78,98 / 94,00	Filzgleiter
PEARL 35 C- Farbnr.	35 cm	63,19 / 75,20	
PEARL 38 C- Farbnr.	38 cm	84,87 / 101,00 67,90 / 80,80	



3146 Lemon



3106 Vanille



3303 Orange



3096 Weiß

mit Rundrohrgestell

Das Stuhlmodell IRON hat ein verchromtes Gestell aus Rundrohr und wird inklusive Kunststoffgleitern geliefert.

Durch die weit auseinanderstehenden Stuhlbeine wird ein Umkippen verhindert.

Die runde, taillierte Sitzschale aus Buche-Sperrholz hat eine resistente, geölte Oberfläche. Der Vierbeinstuhl kann gestapelt werden und ist im Handumdrehen platzsparend beiseite geräumt.



Der Stuhlversand erfolgt in Kartonverpackung.

Alle Stühle sind nur in den Sitzhöhen 31, 35 und 38 cm lieferbar.

Stuhl IRON mit Sitzschale natur

resistente, geölte Oberfläche – mit verchromten Gestell und Kunststoffgleitern

Artikelnummer	Sitzhöhe	Preis	Gleiter
IRON 31	31 cm	81,50 / 97,00	Kunststoffgleiter
IRON 35	35 cm	65,21 / 77,60	
IRON 38	38 cm	89,07 / 106,00 71,26 / 84,80	

Stuhl IRON mit Sitzschale farbig

kratzfeste Sitzschalen mit HPL Belag – Bitte geben Sie die gewünschte Farbe hinter der Artikelnummer an.

Artikelnummer	Sitzhöhe	Preis	Gleiter
IRON 31 C- Farbnr.	31 cm	89,07 / 106,00	Kunststoffgleiter
IRON 35 C- Farbnr.	35 cm	71,26 / 84,80	
IRON 38C- Farbnr.	38 cm	95,79 / 114,00 76,64 / 91,20	

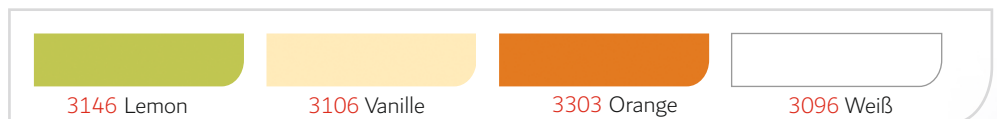

Stuhl für Pausenraum und Mitarbeiter

RAL 1018
Zinkgelb

RAL 3000
Feuerrot

RAL 3004
Purpurrot

RAL 5011
Stahlblau

RAL 5014
Taubenblau

RAL 5015
Himmelblau

RAL 5018
Türkisblau

RAL 6010
Grasgrün

RAL 7035
Lichgrau

RAL 8019
Graubraun

RAL 9005
Tiefschwarz

RAL 9006
Weißaluminium

▲ Gestellfarbe

▶ Stoff-
farbe

MADE
IN
GERMANY
110



Objektstuhl zur allgemeinen Verwendung im Innenbereich. Der Stuhl wird nach den gültigen technischen Normen und Richtlinien gefertigt. Ergonomisch geformte, 11 mm starke mehrschichtverleimte (9-fach) Buchensperrholzsitzschale, Kanten gerundet, Oberfläche fein geschliffen und lackiert mit Klarlack auf Wasserlackbasis. 4-Fußgestell aus Präzisionsrundrohr 22 x 2mm incl. Stapelsteg. Seitenteile trapezförmig aus einem Stück gebogen und durch 2 Quertraversen fest miteinander verschweißt. In den Traversen sind Bohrungen zur Aufnahme der Schale. Verschraubung sichtbar. Die Farbgebung erfolgt durch elektrostatistische Pulverbeschichtung (Schichtdicke 50-75 µm). Fußkappen aus recycelbaren ABS-Kunststoff schwarz. Sitzbreite 43 cm, Sitztiefe 40 cm, Sitzhöhe 45 cm, Gesamtbreite 53 cm, Gesamttiefe 50 cm, Gesamthöhe 82 cm. Stapelbar bis zu 10 Stück. Von der EPH GmbH Dresden geprüft und zertifiziert GS-20-12-17-06: „geprüfte Sicherheit“ (GS).



144-509-7035-AD066
ab 12 Stück je 105,88 / 126,-
versandkostenfrei

Stuhl 14



Wenn Reihenverbinder, dann immer
verchromtes Gestell. Wenn verchromtes
Gestell, dann immer Reihenverbinder

144-510-CR
ab 12 Stück je 84,87 / 101,-
versandkostenfrei



**bis 10 Stück
stapelbar**

144-509-7035-AD020
ab 12 Stück je 105,88 / 126,-
versandkostenfrei

Ausführung	Art.-Nr.	ab 1 Stück	ab 6 Stück	ab 12 Stück
Gestell ohne Reihenverbinder, RAL-Farbe nach Wahl Sitzschale ohne Sitz- und Rückenpolster	144-507-xx	84,87 / 101,-	80,67 / 96,-	76,47 / 91,-***
Gestell ohne Reihenverbinder, RAL-Farbe nach Wahl Sitzschale mit Sitzpolster	144-508-xx-yy	118,49 / 141,-	110,08 / 131,-	93,28 / 111,-
Gestell ohne Reihenverbinder, RAL-Farbe nach Wahl Sitzschale mit Sitz- und Rückenpolster	144-509-xx-yy	131,09 / 156,-	122,69 / 146,-	105,88 / 126,-
Gestell verchromt mit Reihenverbinder Sitzschale ohne Sitz- und Rückenpolster	144-510-CR	93,28 / 111,-	89,08 / 106,-	84,87 / 101,-
Gestell verchromt mit Reihenverbinder Sitzschale mit Sitzpolster	144-511-CR-yy	126,89 / 151,-	118,49 / 141,-	101,68 / 121,-
Gestell verchromt mit Reihenverbinder Sitzschale mit Sitz- und Rückenpolster	144-512-CR-yy	139,50 / 166,-	131,09 / 156,-	114,29 / 136,-

Faire Regelung: zum Erreichen der Staffelmengen addieren sich die Stückzahlen unterschiedlicher Stühle!

***Bestellen Sie ausschließlich den Stuhl 144-507, gilt der beste Staffelpreis erst ab Bestellmenge 15.

Ersetzen Sie **xx** durch die RAL-Farbnr. für das Gestell (entfällt beim verchromten Gestell mit Reihenverbinder, da immer **CR** angeben). Ersetzen Sie **yy** durch die 5-stellige Stoffnummer.

**versand-
kostenfrei**

unter Bestellwert 150,00
fallen 6,95 Porto an



Krippenhochstuhl mit integrierter Fußbank für Tischhöhe 58/59 cm

- optional erhältlich Sicherheitsbügel mit Herausfallschutz -

Wenn Krippenkinder in Räumlichkeiten von Kindergartenkindern integriert werden, brauchen sie einen Krippenstuhl mit verlängerten Beinen, damit sie die erforderliche Sitzhöhe der Kindergartenkinder von 34/35 cm erreichen. Damit die Füße nicht in der Luft baumeln und die Kinder gleichzeitig selbstständig aufstehen sowie Platz nehmen können, haben wir eine feste Fußbank am Stuhl integriert - dies schont gleichzeitig den Rücken des Personals, denn fortan entfällt das Hoch- und Herunterheben des Krippenkindes.

Als Zusatzoption ist ein passgenauer Sicherheitsbügel aus Massivholz erhältlich. Er bietet zusätzlichen Halt und verhindert zuverlässig, dass Kinder nach vorne herunterrutschen - ideal für jüngere oder besonders aktive Kinder.



Schonen Sie Ihren Rücken: Selbstständiges Aufstehen und Hinsetzen der Krippenkinder dank integrierter Fußbank (Aufstehen kann durch den Bügel unterbunden werden)



Fußbankhöhe 14 cm
► simulierte Sitzhöhe 21 cm

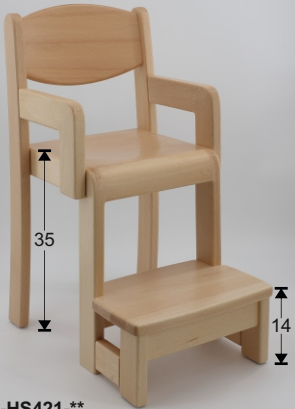

200-HS421-**
113,45 / 135,-

Fußbankhöhe 9 cm
► simulierte Sitzhöhe 26 cm

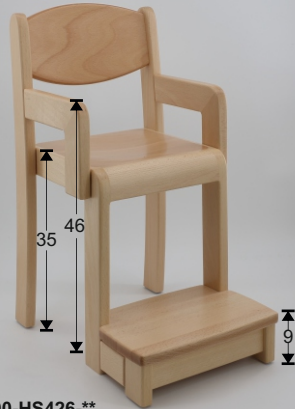

200-HS426-**
113,45 / 135,-

Ergänzen Sie die Artikelnummer mit **KG (Kunststoffgleiter) oder **FG** (Filzgleiter)

Fußbankhöhe 14 cm
► simulierte Sitzhöhe 21 cm



200-BHS421-**
176,47 / 210,-

Fußbankhöhe 9 cm
► simulierte Sitzhöhe 26 cm



200-BHS426-**
176,47 / 210,-

Vorteile unseres neuen Krippenhochstuhls

Kind wird durch Erzieherin in den Stuhl gehoben, dabei müssen die Beine durch einen Bügel oder Haltegurt „gefädelt“ werden ► Hohe Belastung für den Rücken + zeitintensiv + Unselbstständigkeit des Kindes.

Aufgrund des Bügels kann sich das Kind sehr weit nach vorn beugen - so weit, bis der Stuhl irgendwann nach vorn kippt.

Krippenkind sitzt auf einem Kindergartenstuhl mit separater Fußbank, wodurch Sitztiefe - und breite zu groß für das Krippenkind sind.

Nimmt man den Bügel ab, hat man Bohrlöcher in Armlehnen und / oder Sitzfläche.

Fußbank zerkratzt den Fußboden.

Fußbank wackelt, lässt sich zwischen den Stuhlbeinen verschieben und macht dadurch Krach.

2 Hände werden benötigt, um Stuhl und Fußbank zu bewegen.

Eine Person kann den Bügel innerhalb 10 Sekunden lösen oder aufstecken. Dazu reicht auch eine freie Hand, man braucht nicht beide Hände. Das Kind kann selbstständig aufstehen oder sich hinsetzen.

Durch die fest mit dem Stuhl verbundene Fußbank kann der Stuhl nicht nach vorn kippen.

Wir haben einen Krippenstuhl genommen und die Beine verlängert, sodass die Sitzfläche bei 35 cm Höhe endet. Durch die Fußbank wird letztlich wieder Sitzhöhe 21 oder 26 cm simuliert.

Der Bügel wird aufgesteckt und kann rückstandlos entfernt werden.

Der Stuhl und die Fußbank sind mit Gleitern ausgestattet - wahlweise Kunststoff oder Filzgleiter.

Die Fußbank ist fest mit dem Stuhl verbunden.

Eine Hand reicht aus, da die Fußbank fest mit Stuhl verbunden ist.



Der Bügel hat links und rechts je einen „Raster“, der einen Zapfen ein- oder ausfährt. Der Raster kann zudem arretiert werden, wodurch es möglich ist, den Bügel auch einhändig zu montieren oder zu lösen.

Der Bügel kann nicht einzeln gekauft werden, da er nur an diesen Stuhl passt.

Krippenhochstuhl



Höhe Oberseite Armlehne: 51 cm

Bei unseren zargenlosen Tischen von Seite 206, hier auf dem Bild mit Tischhöhe 59 cm, kann es nie passieren, dass die Armlehne gegen die Tischzarge stößt - weil eben keine störende Zarge enthalten ist. Bei unseren **geschweiften** Tischzargen der Tische von Seite 202 ist auch genug Freiraum. Hat Ihr Tisch hingegen eine gerade, nicht ausgeschweifte Zarge, wird die Armlehne höchstwahrscheinlich gegen die Zarge stoßen.

Krippenhochstuhl Henry für Tischhöhe 58 oder 59 cm

- Inkl. Sicherheitsgurt -

Mit unserem Hochstuhl in **Sitzhöhe 34** cm können Krippenkinder, die für gewöhnlich auf Sitzhöhe 20-26 cm sitzen, in Gruppen älterer Kinder integriert werden, die an Tischen mit Höhe 58 oder 59 cm sitzen. Der Grund dafür ist die 4-fach verstellbare Fußstütze, denn dank ihr können 4 Sitzhöhen simuliert werden: 26, 22, 18 und 14 cm.

Material: Buche Massivholz und Sperrholz.
B/H/T: 36×66×52 cm

132-802-KG Kunststoffgleiter 96,64 / **115,-**
132-802-KG Filzgleiter 96,64 / **115,-**

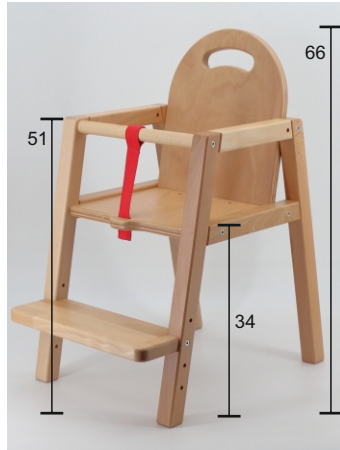

Fußbrett bei Stufe 3 = 16 cm
→ simulierte Sitzhöhe 18 cm



stark ausgestellte Hinterbeine
▶ kippt nicht um
Tiefe mit Fußstütze: 52 cm



Mit einer Gesamtbreite von 36 cm passt er zwischen die beiden Tischbeine einer 60 cm langen Tischseite

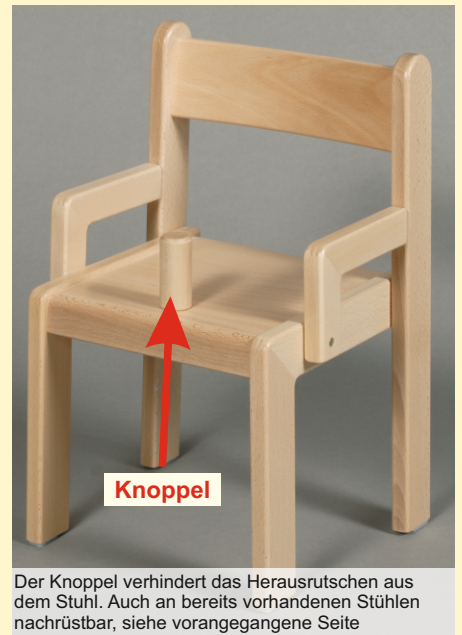

Der Knoppel verhindert das Herausrutschen aus dem Stuhl. Auch an bereits vorhandenen Stühlen nachrüstbar, siehe vorangegangene Seite

SIMEON Krippenstuhl in 3 Ausführungen

Aus 20 mm starkem Buche-Massivholz, 2-fach DD-lackiert, kippstabil durch ausgestellte Hinterbeine.

* Gleiterart angeben: **KG** Kunststoffgleiter **FG** Filzgleiter

Stapelstuhl SIMEON ohne Armlehnen

200-221* Sitzhöhe 21 cm
200-222* Sitzhöhe 22 cm
200-226* Sitzhöhe 26 cm

51,26 / **61,-**

Armlehnstuhl SIMEON

200-1AL221* Sitzhöhe 21 cm
200-1AL222* Sitzhöhe 22 cm
200-1AL226* Sitzhöhe 26 cm

64,71 / **77,-**

Armlehnstuhl SIMEON mit Knoppel

200-K1AL221* Sitzhöhe 21 cm
200-K1AL222* Sitzhöhe 22 cm
200-K1AL226* Sitzhöhe 26 cm

68,91 / **82,-**

Armlehnenstuhl mit Sicherheitsbügel

Das T-Stück wird mit 2 Rändelschrauben angeschraubt und kann somit bei Bedarf abgenommen werden. Die Kufen sind zwingend notwendig für die Kippsicherheit, da der Bügel starr ist (wenn sich das Kind nach vorne beugt, würde der Stuhl ohne Kufen nach vorne kippen). Eine ähnliche Funktion bietet der Haltegurt und der Knoppel von Seite 184, jedoch sind diese nicht starr, weshalb auf die Kufen verzichtet werden kann.

Sonstige Eigenschaften wie Stuhl Tim ab Seite 186!

Immer die gleichen Abmessungen, nur die Beine sind unterschiedlich lang → auch bei Sitzhöhe 35 cm ist der Stuhl für Krippenkinder geeignet. Sofort lieferbar!

300-BK121-*	Sitzhöhe 21 cm	neu: Ahorn Optik	84,87 / 101,-
300-BK122-*	Sitzhöhe 22 cm	neu: Ahorn Optik	84,87 / 101,-
300-BK126*	Sitzhöhe 26 cm	neu: Ahorn Optik	84,87 / 101,-
200-BK121-*	Sitzhöhe 21 cm		81,51 / 97,-
200-BK122-*	Sitzhöhe 22 cm		81,51 / 97,-
200-BK126-*	Sitzhöhe 26 cm		81,51 / 97,-
200-BK131-*	Sitzhöhe 31 cm		81,51 / 97,-
200-BK135-*	Sitzhöhe 35 cm		81,51 / 97,-

* Gleiterart angeben: **KG** Kunststoffgleiter **FG** Filzgleiter

Körpergröße	empfohlene Tischhöhe laut DIN EN 1729	Abstand Boden zu Unterkante Zarge unserer Tische von Seite 203 bei		empfohlene Sitzhöhe laut DIN EN 1729	Abstand Boden zu Oberkante Armlehne beim Kufenstuhl
		normaler Zarge	geschweifter Zarge		
(80-95 cm)	40 cm	31 cm	34,5 cm	21 cm	33 cm
80-95 cm	42 cm	33 cm	36,5 cm	21 cm	33 cm
93-116 cm	46 cm	37 cm	40,5 cm	26 cm	38 cm
108-121 cm	52 cm	43 cm	46,5 cm	31 cm	43 cm
	53 cm	44 cm	47,5 cm	31 cm	43 cm
119-142 cm	58 cm	49 cm	52,5 cm	35 cm	47 cm
	59 cm	50 cm	53,5 cm	35 cm	47 cm

Stuhl lässt sich unter den Tisch schieben, egal ob gerade oder geschweifte Zarge.

Stuhl lässt sich nur bei geschweifter Zarge unter den Tisch schieben, bei gerader Tischzarge stoßen die Armlehnen gegen die Zarge



Die Kufen bieten dem Stuhl einen sicheren Stand, damit dieser nicht nach vorne umkippt, wenn sich das Kind nach vorne beugt.



Abb. zeigt die neu erhältliche Ausführung Ahorn Optik. Alle anderen Abbildungen zeigen Ausführung „Buche natur klar lackiert“.

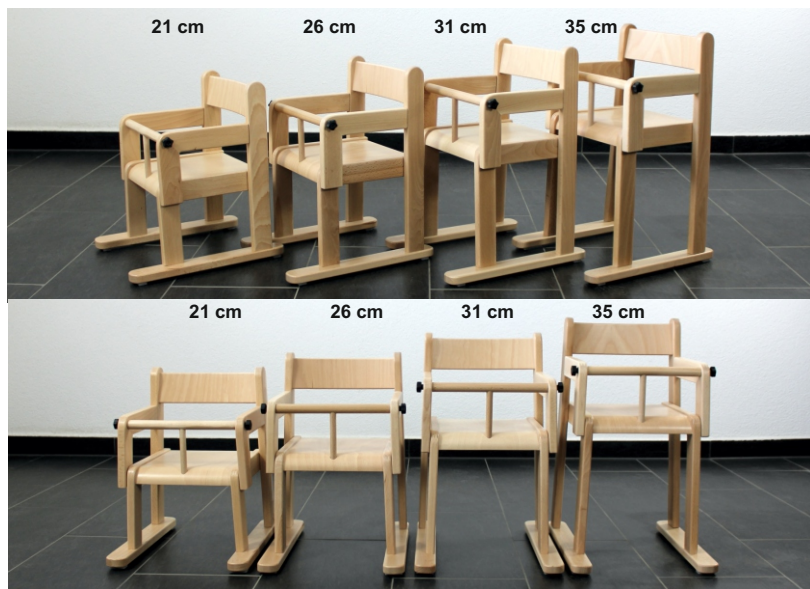

Die Sitzbreite und Sitztiefe ist bei allen vier Stühlen identisch, lediglich die Länge der Stuhlbeine unterscheidet die Stühle untereinander. Die Stühle sind nicht stapelbar. Die Kufen sind zwingend notwendig für die Kippsicherheit, da der Bügel starr ist (wenn sich das Kind nach vorne beugt, würde der Stuhl ohne Kufen nach vorne kippen). Eine ähnliche Funktion bietet der Haltegurt und der Knoppel von Seite 184, jedoch sind diese nicht starr, weshalb auf die Kufen verzichtet werden kann.



Krippenhochstuhl Sitzhöhe 35 cm - für altersgemischte Gruppen -

Mit unserem Hochstuhl in Sitzhöhe 35 cm können Krippenkinder, die für gewöhnlich auf Sitzhöhe 20-26 cm sitzen, in Gruppen älterer Kinder integriert werden, die auf Stühlen mit Sitzhöhe 34-36 cm sitzen. Wir haben bei diesem Stuhl lediglich die Stuhlbeine verlängert, die Sitztiefe und -breite entsprechen weiterhin den Abmessungen eines Krippenstuhls in 21 oder 26 cm. Dadurch sitzt das Krippenkind in diesem Stuhl „wie angegossen“, sodass auf einen zusätzlichen Sitzverkleinerer verzichtet werden kann. **Sitzhöhe 35 cm:** Die Armlehnen enden 47/48 cm vom Boden entfernt und passen somit unter die Tischzarge unserer Tische mit Tischhöhe 58 und 59 cm. Wenn Sie eine niedrigere Tischhöhe haben, greifen Sie gemäß oben stehender Größentabelle auf Sitzhöhe 31 cm zurück.

200-BK135-KG*	Kunststoffgleiter	79,83 / 95,-
200-BK135-FG*	Filzgleiter	79,83 / 95,-

alle Artikel auch in unserem Onlineshop
www.kitatraum.de
 mehr Auswahl | aktuelle Angebote | weitere Kataloge

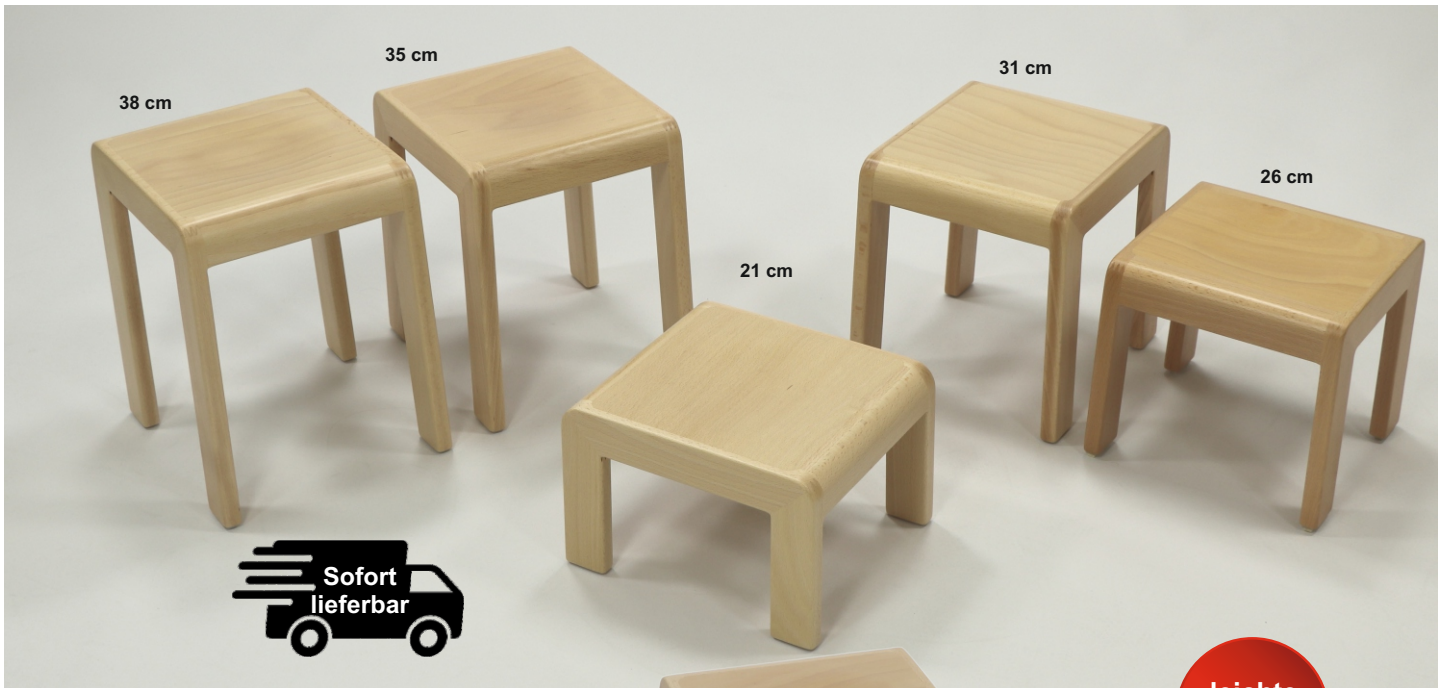

Hocker ERIC, Buche massiv -versetzt stapelbar-

ERIC besticht durch seine plan geschliffene Oberfläche, bei der Sitz und Gestell eine Ebene bilden und somit keine Schmutzfugen entstehen. Diese Konstruktion ermöglicht eine besonders einfache und schnelle Reinigung, was den Hocker ERIC ideal für den intensiven Alltagsgebrauch in Bildungseinrichtungen macht. Die gerundete Vorderkante des Hockers verhindert eine Blutstauung in der Kniekehle und bietet somit zusätzlichen Komfort, während die Trapezzinkenverleimung eine enorme Stabilität garantiert..

200-621-*	Sitzhöhe 21 cm	B/T 31 x 27,5 cm	50,42 / 60,00
200-622-*	Sitzhöhe 22 cm	B/T 31 x 27,5 cm	50,42 / 60,00
200-626-*	Sitzhöhe 26 cm	B/T 31 x 27,5 cm	50,42 / 60,00
200-630-*	Sitzhöhe 30 cm	B/T 31 x 27,5 cm	50,42 / 60,00
200-631-*	Sitzhöhe 31 cm	B/T 31 x 27,5 cm	50,42 / 60,00
200-634-*	Sitzhöhe 34 cm	B/T 31 x 27,5 cm	50,42 / 60,00
200-635-*	Sitzhöhe 35 cm	B/T 31 x 27,5 cm	50,42 / 60,00
200-638-*	Sitzhöhe 38 cm	B/T 31 x 27,5 cm	50,42 / 60,00



leichte
Reinigung

Hocker Eric hat keine Schmutzfugen
► besonders leicht zu reinigen

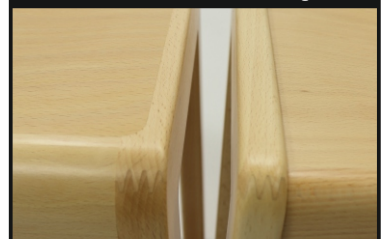

Hocker ERIC

Hocker TIM

Plangeschliffene Oberfläche

► Sitz und Gestell sind eine Ebene, wodurch es keine Schmutzfugen gibt
► besonders einfache und schnelle Reinigung

Das Gestell ist ca. 5 mm höher als die Sitzfläche. Diese Bauweise besitzen die meisten Kita-Hocker, auch unsere Hocker TIM.



Hocker TIM massiv

60,00 €

= 50,42 € ohne MwSt.



Hocker TIM, Buche massiv -versetzt stapelbar-

Die lackierte Oberfläche ist leicht zu reinigen und garantiert die Langlebigkeit dieses Qualitätsproduktes. Der Hocker aus stabilem Buche-Massivholz überzeugt durch seine hohe Belastbarkeit, ist stapelbar und vielseitig in Therapie und Spiel einsetzbar.

200-521-*	Sitzhöhe 21 cm	B/T 31 x 27,5 cm	50,42 / 60,00
200-522-*	Sitzhöhe 22 cm	B/T 31 x 27,5 cm	50,42 / 60,00
200-526-*	Sitzhöhe 26 cm	B/T 31 x 27,5 cm	50,42 / 60,00
200-530-*	Sitzhöhe 30 cm	B/T 31 x 27,5 cm	50,42 / 60,00
200-531-*	Sitzhöhe 31 cm	B/T 31 x 27,5 cm	50,42 / 60,00
200-534-*	Sitzhöhe 34 cm	B/T 31 x 27,5 cm	50,42 / 60,00
200-535-*	Sitzhöhe 35 cm	B/T 31 x 27,5 cm	50,42 / 60,00
200-538-*	Sitzhöhe 38 cm	B/T 31 x 27,5 cm	50,42 / 60,00

Ersetzen Sie * durch **KG** für Kunststoffgleiter oder **FG** für Filzgleiter

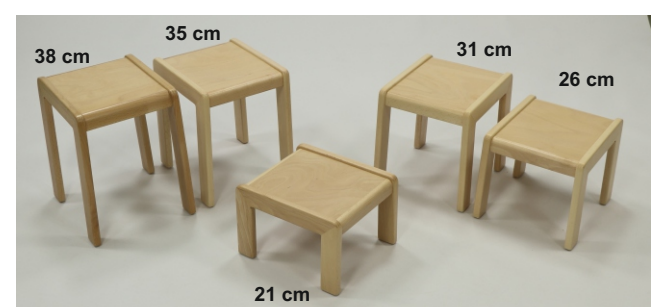



stapelbar

Perfekt stapelbar, auch unterschiedliche Sitzhöhen miteinander
 18 + 21 + 26 | 31 + 35 + 38 | 43 + 46



massiv

Hochwertige Materialien sorgen für eine hohe Belastbarkeit

NEU

Stapelbarer Rundhocker in massiver Premium-Qualität

Unser neuer stapelbarer Rundhocker ist ein hochwertiges Qualitätsprodukt und besteht vollständig aus massivem Buchenholz. Da seine Beine stärker sind als gewöhnliche Hocker dieser Bauweise, kann er es auch mit Schwergewichten aufnehmen. Wählen Sie zwischen Kunststoff- oder Filzgleitern.

- hohe Belastbarkeit
- stapelbar
- vielseitig in Therapie und Spiel einsetzbar

200-918**	Sitzhöhe 18 cm, Sitzflächen-Ø 25 cm	46,22 / 55,-
200-921**	Sitzhöhe 21 cm, Sitzflächen-Ø 25 cm	46,22 / 55,-
200-926**	Sitzhöhe 26 cm, Sitzflächen-Ø 25 cm	46,22 / 55,-
200-931**	Sitzhöhe 31 cm, Sitzflächen-Ø 30 cm	52,10 / 62,-
200-935**	Sitzhöhe 35 cm, Sitzflächen-Ø 30 cm	52,10 / 62,-
200-938**	Sitzhöhe 38 cm, Sitzflächen-Ø 30 cm	52,10 / 62,-
200-943**	Sitzhöhe 43 cm, Sitzflächen-Ø 35 cm	57,98 / 69,-
200-946**	Sitzhöhe 46 cm, Sitzflächen-Ø 35 cm	57,98 / 69,-

versandkostenfrei ab 126,05 / 150,- Bestellwert, darunter 5,84 / 6,95 Porto

Hängen Sie **KG** (Kunststoffgleiter) oder **FG** (Filzgleiter) an die Artikelnummer, preisgleich.





Verwandlungsstuhl und -bank mit 3 Sitzhöhen und Tischfunktion in einem

Man kann diese Verwandlungsmöbel drehen und wenden: mal Stuhl, mal Tisch, mal Hocker.
Material: Buche Massiv (verdübelt und verleimt, kein Bausatz!)

- 1** Sitzhöhe 15 und 22 cm, Hocker-bzw. Tischhöhe 34 cm
132-077 Stuhl, 35 x 35 x 35 cm 74,79 / 89,-
- 2** 132-078 Bank, 70 x 35 x 35 cm 100,- / 119,-
- 3** wie 132-077, jedoch mit farbiger HPL-Sitzfläche
144-700 Farbwahl siehe Stuhl Victor Seite 179 91,60 / 109,-
- 4** Sitzhöhe 21 und 26 cm, Hocker-bzw. Tischhöhe 34 cm; 36 x 36 cm, Höhe 45 cm
TIMWH2 offene Seiten 74,79 / 89,-



leicht & stapelbar
bis zu 12 Stück

Kunststoffstuhl POSTURA+



postura+

ERPROBT, GETESTET UND
BEWÄHRT SEIT 1996

- ✓ perfekte Ergonomie mit abfallender Sitzkante
- ✓ 6 Größen geeignet für ein Alter von 2-18+ Jahre
- ✓ in 20 Farben, davon 7 neu seit 2023
- ✓ hergestellt aus Polypropylen
- ✓ widerstandsfähig, leicht, fleckenbeständig, antistatisch und pflegeleicht
- ✓ strapazierfähig und bequem
- ✓ hohle Stuhlbeine verstärken die Tragkraft und verringern das Gewicht
- ✓ 100 % recycelbar
- ✓ auch für den Außenbereich geeignet

Der Postura+ wurde auf die folgenden europäischen und britischen Normen hin überprüft und zertifiziert:

- Größensortierung & Abmessungen: EN 1729 Teil 1
- Festigkeit & Stabilität: EN 1729 Teil 2 sowie für die Sitzhöhen 43 und 46 cm EN 1022: 2005
- Brandschutz: Britische Norm 5852 (Klassifizierung Crib 5)

Produktvideo



Made in UK

- Perfektes ergonomisches Design
- Konstruktion für lange Lebensdauer
- Für gelegentlichen Einsatz im Freien geeignet
- 100 % wiederverwertbar



Sitzhöhe in cm	26	31	35	38	43	46
empf. Körpergr. in cm	93-116	108-121	119-142	133-159	146-176	159-188
kompatible Tischhöhe	46	52/53	58/59	64	70/71	76
Sitzfläche B/T in cm	28x25	28x25	34x31	34x31	38x37	38x37
Gesamt B/H/T in cm	36x50x33	36x55x36,5	43x64,5x42	43x67,5x44	48x76x50,5	48x79x52,5
Gewicht in kg	2,3	2,5	2,8	3,0	3,9	4,5
Artikelnummer+Farbnr.	145-106-xx	145-107-xx	145-108-xx	145-109-xx	145-110-xx	145-111-xx
Stückpreis	40,34 / 48,-	42,86 / 51,-	47,06 / 56,-	48,74 / 58,-	50,42 / 60,-	56,30 / 67,-
ab 15 Stück	37,82 / 45,-	40,34 / 48,-	44,54 / 53,-	46,22 / 55,-	47,90 / 57,-	53,78 / 64,-

064

Seit 2023 sind alle Postura-Stühle zu mindestens 30 % aus recyceltem Material, zudem sind sie zu 100 % recycelbar



NEU Puderrosa 21 NEU Sandbraun 22 NEU Jadegrün 23 NEU Mittelblau 04



NEU Dunkelviolett 24 NEU Mittelbraun 25 NEU Schilfgrün 26 NEU Dunkelblau 27
Schwarz nur in 46 cm erhältlich
Dunkelblau nicht in Sitzhöhe 26 und 31 cm
Eisengrau und Schiefer nicht in 26 cm



Rot 12 Gelb 10 Grün 07 Blau 06



Lila 02 Orange 11 Hellgrün 09 Türkis 05
alle 4 Farben nicht in Sitzhöhe 26 cm erhältlich

Tische mit Massivholzgestell

Tischbeine aus Holz

Tischplatte aus HPL in Buche, Weiß oder Ahorn



Lagerware, sofort lieferbar

Unsere Tischgestelle werden aus Buche-Massivholz gefertigt. Die Tischbeine sind aus Quadratstollen 48x48 mm. Gestelle und Beine sind farblos lackiert. Die Kanten sind mit massiven Buchenholzeinleimern versehen und gerundet, sodass es keine scharfen Kanten gibt. Die Tischoberfläche besteht aus einem hochwertigen Belag aus besonders strapazierfähigem und kratzfestem Schichtstoff (HPL). Die Tischplatten sind 19 mm dick.

Die Tischplatten sind lieferbar in drei Dekoren: Buche, Weiß und Ahorn.

Sofort lieferbar heißt, dass diese Tische nicht auftragsbezogen produziert werden müssen, sondern in angemessener Stückzahl auf Lager sind und entweder im Paket oder auf Palette innerhalb kurzer Zeit (oder zum Wunschtermin) geliefert werden. Sie müssen die Tischbeine selbst montieren, was aber „kinderleicht“ ist (Anleitung liegt bei). Die Tischbeine werden mit doppeltem Verbindungsbolzen fest in die Zargenecke hineingezogen. In Verbindung mit der Knagge (eine Technik aus dem Fachwerkbau) ergibt eine sichere und sehr stabile Eckverbindung!

Ein weiterer Vorteil liegt darin, dass die Möglichkeit besteht, die Tischbeine auszuwechseln, sprich: der Tisch kann mitwachsen! Sofern Sie nur Tischbeine (nach-)bestellen wollen, erhalten Sie diese auf der übernächsten Seite.

Preisgleich: Kunststoff oder Filzgleiter



Abgebildet: Rechtecktisch 120x80 cm mit gerader Zarge, Tischplatte HPL Buche; Stuhl TIM.



Abgebildet: 2 Stück Trapeztisch 120x60x60 cm mit geschweifter Zarge, Tischplatte HPL Weiß; Stapelstuhl Eric.



Abgebildet: 2 Stück Halbrundtisch 120x60 cm mit gerader Zarge, Tischplatte HPL Buche; Stapelstuhl TIM.



Stuhl Eric mit 6-Eck-Tisch Ø 120 cm

Tisch + 6 Stühle
nur **684,- €**
= 574,79 € ohne MwSt.

versandkostenfrei

Tisch + 6 Stühle
nur **649,- €**
= 545,38 € ohne MwSt.



Stuhl Phil mit Tisch 120x80 cm

Stuhl-Tisch-Sparsets finden Sie auf den Seiten 171 bis 175



Abgebildet: Rundtisch Ø 100 cm mit geschweifter Zarge, Tischplatte HPL Weiß mit Stuhl Victor von Seite 179



Rundtisch Ø 120 cm in Höhe 46 cm mit 4 Beinen + 8 ERIC Armlehnenstühle Typ 1 Sitzhöhe 26 cm

Rundtisch Ø 120 cm: 4 oder 6 Beine wählen?

Bei 4 Beinen passen jeweils 2 Stühle bis einschließlich Sitzhöhe 26 cm zwischen 2 Beine, womit insgesamt 8 Stühle an diesen Tisch passen. Wählen Sie daher 4 Beine, wenn Sie 8 Krippenkinder bis Sitzhöhe 26 cm an den Tisch setzen wollen. Wenn Sie nur 6 Krippenkinder daran setzen wollen, deren Stühle gleichmäßig um den Tisch herum verteilt sind, geht das nur mit 6 Beinen. Ab Sitzhöhe 31 cm = ab Tischhöhe 52 cm wählen Sie bitte immer 6 Tischbeine.

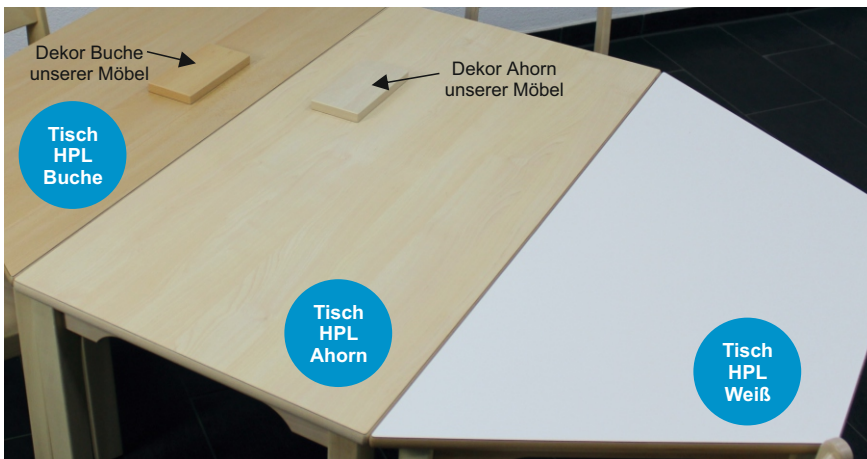

Unsere Möbel im Dekor Ahorn sowie Birke passen sehr gut zur Tischplatte HPL Ahorn. Perfekt ergänzt wird der helle und freundliche Farbton durch unsere Stühle Eric (Seite 180) oder Tim (Seite 186) in Ahorn-Optik, sowie den Stuhl Victor mit weißer Sitzfläche (Seite 179). Sollten Sie Möbel aus Buche / Buche hell haben oder bei uns erwerben, passt natürlich der Tisch HPL Buche am besten dazu. Selbstverständlich passen unsere Tische mit weißer Tischplatte zu allen (Schrank-)Dekoren.

Eine Übersicht unserer weißen Stühle finden Sie unter www.kitatraum.de/weisse-stuehle





Alle Tische ab Lager lieferbar.

Ausnahme: 6-8 Wochen Lieferzeit, wenn Artikelnummer kursiv gedruckt.

Tisch ohne Rollen		gerade Zarge				geschweifte Zarge			
		Tischplatte Buche	Tischplatte Weiß	Tischplatte Ahorn	€/Stück	Tischplatte Buche	Tischplatte Weiß	Tischplatte Ahorn	€/Stück
1 Quadrat	60 x 60 cm	200-NZ001	211-NZ001	222-NZ001	118,49 / 141,-	200-GZ001	211-GZ001	222-GZ001	125,21 / 149,-
	80 x 80 cm	200-NZ002	211-NZ002	222-NZ002	118,49 / 141,-	200-GZ002	211-GZ002	222-GZ002	125,21 / 149,-
2 Rechteck	80 x 60 cm	200-NZ012	211-NZ012	222-NZ012	118,49 / 141,-	200-GZ012	211-GZ012	222-GZ012	125,21 / 149,-
	120 x 60 cm	200-NZ013	211-NZ013	222-NZ013	136,13 / 162,-	200-GZ013	211-GZ013	222-GZ013	145,38 / 173,-
	120 x 80 cm	200-NZ014	211-NZ014	222-NZ014	156,30 / 186,-	200-GZ014	211-GZ014	222-GZ014	167,23 / 199,-
	140 x 70 cm	200-NZ015	211-NZ015	222-NZ015	197,48 / 235,-	200-GZ015	211-GZ015	222-GZ015	212,61 / 253,-
3 Trapez	120 x 60 x 60	200-NZ021	211-NZ021	222-NZ021	156,30 / 186,-	200-GZ021	211-GZ021	222-GZ021	167,23 / 199,-
	120 x 60 cm	200-NZ031	211-NZ031	222-NZ031	156,30 / 186,-	200-GZ031	211-GZ031	222-GZ031	167,23 / 199,-
5 Rund	Ø 80 cm	200-NZ041	211-NZ041	222-NZ041	194,12 / 231,-	200-GZ041	211-GZ041	222-GZ041	208,40 / 248,-
	Ø 100 cm	200-NZ043	211-NZ043	222-NZ043	202,52 / 241,-	200-GZ043	211-GZ043	222-GZ043	212,61 / 253,-
	Ø 120 cm mit 4 Beinen	200-NZ044	211-NZ044	222-NZ044	231,09 / 275,-	200-GZ044	211-GZ044	222-GZ044	244,54 / 291,-
	Ø 120 cm mit 6 Beinen	200-NZ045	211-NZ045	222-NZ045	251,26 / 299,-	200-GZ045	211-GZ045	222-GZ045	268,07 / 319,-



2 Beine mit Gleitern
2 Beine mit Rollen

Tisch mit Rollen	Details Rollen rechte Seite	gerade Zarge				geschweifte Zarge			
		Tischplatte Buche	Tischplatte Weiß	Tischplatte Ahorn	€/Stück	Tischplatte Buche	Tischplatte Weiß	Tischplatte Ahorn	€/Stück
1 Quadrat	60 x 60 cm	20R-NZ001	21R-NZ001	22R-NZ001	156,30 / 186,-	20R-GZ001	21R-GZ001	22R-GZ001	163,03 / 194,-
	80 x 80 cm	20R-NZ002	21R-NZ002	22R-NZ002	156,30 / 186,-	20R-GZ002	21R-GZ002	22R-GZ002	163,03 / 194,-
2 Rechteck	80 x 60 cm	20R-NZ012	21R-NZ012	22R-NZ012	156,30 / 186,-	20R-GZ012	21R-GZ012	22R-GZ012	163,03 / 194,-
	120 x 60 cm	20R-NZ013	21R-NZ013	22R-NZ013	173,95 / 207,-	20R-GZ013	21R-GZ013	22R-GZ013	183,19 / 218,-
	120 x 80 cm	20R-NZ014	21R-NZ014	22R-NZ014	194,12 / 231,-	20R-GZ014	21R-GZ014	22R-GZ014	205,04 / 244,-
	140 x 70 cm	20R-NZ015	21R-NZ015	22R-NZ015	235,29 / 280,-	20R-GZ015	21R-GZ015	22R-GZ015	250,42 / 298,-
3 Trapez	120 x 60 x 60	20R-NZ021	21R-NZ021	22R-NZ021	194,12 / 231,-	20R-GZ021	21R-GZ021	22R-GZ021	205,04 / 244,-
	120 x 60 cm	20R-NZ031	21R-NZ031	22R-NZ031	194,12 / 231,-	20R-GZ031	21R-GZ031	22R-GZ031	205,04 / 244,-
4 Rund	Ø 80 cm	20R-NZ041	21R-NZ041	22R-NZ041	231,09 / 276,-	20R-GZ041	21R-GZ041	22R-GZ041	246,22 / 293,-
	Ø 100 cm	20R-NZ043	21R-NZ043	22R-NZ043	240,34 / 286,-	20R-GZ043	21R-GZ043	22R-GZ043	250,42 / 298,-
	Ø 120 cm mit 4 Beinen	20R-NZ044	21R-NZ044	22R-NZ044	268,91 / 320,-	20R-GZ044	21R-GZ044	22R-GZ044	282,35 / 336,-
	Ø 120 cm mit 6 Beinen	20R-NZ045	21R-NZ045	22R-NZ045	289,08 / 344,-	20R-GZ045	21R-GZ045	22R-GZ045	305,88 / 364,-

Bei Bestellung von Tischen dieser Seite sowie von Seite 206-209 berechnen wir einmalig pro Auftrag 50,00 / 59,50 € Sperrgutszuschlag. Sollten Sie insgesamt nur 1 Stück Tisch der folgenden Tische bestellen, ist es der halbe Betrag, sprich 25,00 / 29,75 €: Quadrat 60x60 cm, Quadrat 80x80 cm, Rechteck 80x60 cm, Rechteck 120x60 cm, Trapez, Halbrund, Rund Ø 80 cm.

Tischhöhe und Gleiterart angeben

Bestellbeispiele:

200-NZ013-TH59KG
Rechtecktisch 120x60 cm
Dekor Buche
Normale Zarge (= nicht ausgeschweift),
Höhe 59 cm
Kunststoffgleiter
4 Tischbeine ohne Rollen

21R-GZ021-TH46FG
Trapeztisch 120x60x60 cm
Dekor Weiß
Geschweifte Zarge
Höhe 46 cm
Filzgleiter
2 Tischbeine ohne, 2 mit Rollen

Kunststoffgleiter	Filzgleiter	Abstand Boden zu Unterkante Zarge bei ...		
		Tischhöhe	normaler Zarge	geschweifter Zarge
TH40KG	TH40FG	40 cm	31 cm	34,5 cm
TH42KG	TH42FG	42 cm	33 cm	36,5 cm
TH46KG	TH46FG	46 cm	37 cm	40,5 cm
TH52KG	TH52FG	52 cm	43 cm	46,5 cm
TH53KG	TH53FG	53 cm	44 cm	47,5 cm
TH58KG	TH58FG	58 cm	49 cm	52,5 cm
TH59KG	TH59FG	59 cm	50 cm	53,5 cm
TH64KG	TH64FG	64 cm	55 cm	58,5 cm
TH70KG	TH70FG	70 cm	61 cm	64,5 cm
TH71KG	TH71FG	71 cm	62 cm	65,5 cm
TH76KG	TH76FG	76 cm	67 cm	70,5 cm

Die richtige Sitz- und Tischhöhe für jede Körpergröße

Die DIN EN 1729 berücksichtigt mit ihren Vorgaben für Sitz- und Tischhöhen die Körpermaße der Kinder, Jugendlichen und Erwachsenen und gilt seit 2007 für alle EU-Länder. Die Abmessungen unserer Tische und Stühle sind diesen Vorgaben angepasst und ermöglichen somit ergonomisches, der Körpergröße entsprechendes Sitzen.

Größentabelle gemäß DIN EN 1729		
Werte in Klammern gemäß DIN ISO 5970:1981-01		
Körpergröße	Sitzhöhe	Tischhöhe
80 - 95 cm	21 (22) cm	42 cm
93 - 116 cm	26 cm	46 cm
108 - 121 cm	(30) 31 cm	(52) 53 cm
119 - 142 cm	(34) 35 cm	(58) 59 cm
133 - 159 cm	38 cm	64 cm
146 - 176 cm	(42) 43 cm	(70) 71 cm
159 - 188 cm	46 cm	76 cm

Die Größentabelle aus der DIN EN 1729 zeigt, welche Tisch- und Sitzhöhen für die jeweilige Körpergröße erforderlich sind.



pro 4er-Set Tischbeine inkl. Montagmaterial
Ergänzen Sie die Artikelnummer
um KG (für Kunststoffgleiter) oder FG (für Filzgleiter).
alle Größen preisgleich: 50,42 / 60,00

Tischbeine und Gleiter einzeln zum Nachkaufen

Bei unseren Tischen sind die Tischbeine inklusive. Jedoch können Sie die Tischbeine wechseln, z.B. die vorhandenen Tischbeine für Krippenkinder (z.B. Höhe 46 cm) gegen Tischbeine für Vorschulkinder (Höhe 59 oder 64 cm) ersetzen. Daher können Sie im Folgenden Tischbeine einzeln erwerben.

Art.-Nr.	Tischhöhe	Art.-Nr.	Tischhöhe
133-889-TH40*	40 cm	133-889-TH59*	59 cm
133-889-TH42*	42 cm	133-889-TH64*	64 cm
133-889-TH46*	46 cm	133-889-TH70*	70 cm
133-889-TH52*	52 cm	133-889-TH71*	71 cm
133-889-TH53*	53 cm	133-889-TH76*	76 cm
133-889-TH58*	58 cm	133-889-TH58*	58 cm



(Ersatz-)Gleiter für unsere Stuhl- und Tischbeine
Kunststoffgleiter ohne Filz: L/B/H 44x15x12 mm.
Materialstärke 4 mm.

200-305 4er-Set 1,00 / 1,19

Filzgleiter: wie zuvor, jedoch mit aufgeschweißtem Filz
200-306 4er-Set 2,00 / 2,38

Gerade oder geschweifte Tischzarge wählen

Beachten Sie, dass es i.d.R. erforderlich ist, Tische mit geschweifter Zarge zu bestellen, wenn Armlehnenstühle (gilt nicht für Stapelstühle ohne Armlehnen!) komplett bis zur Rückenlehne an den Tisch geschoben werden sollen. Das spielt bei unseren niedrigen Armlehnen vom Typ 1 keine Rolle, bei den Armlehnen Typ 2 und 3 jedoch schon, denn da ist die Höhe der Armlehnen „Sitzhöhe + 12 cm“, was bei Sitzhöhe 26 cm 38 cm bedeutet. Bei normaler Zarge würden die Armlehnen gegen die Zarge stoßen, bei geschweifter Zarge hingegen lässt sich der Stuhl bis zur Rückenlehne unter den Tisch schieben. Aufgrund der aufgeführten Problematik bzgl. der an gerade Tischzarge anstoßenden Armlehnen, empfehlen wir Ihnen immer **unsere Tische mit geschweifter Zarge** zu kaufen, erst recht, wenn Sie Tische für den Krippenbereich (Sitz- / Tischhöhe bis einschließlich 26 / 46 cm) benötigen. Damit beugen Sie etwaigen späteren Problemen vor.

Tischhöhe (Höhe 70, 71 und 76 nicht aufgeführt, weil dafür keine Armlehnenstühle verfügbar sind)	Abstand Boden zu Unterkante Zarge unserer Tische von Seite 204 bei ...		empfohlene Sitzhöhe zur Tischhöhe laut DIN EN 1729	Abstand Boden zu Oberkante Armlehne beim Armlehnenstuhl....	
	normaler Zarge	geschweifter Zarge		Typ 1	Typ 2 Typ 3
40 cm	31 cm	34,5 cm	21 cm	29 cm	33 cm
42 cm	33 cm	36,5 cm	21 cm	29 cm	33 cm
46 cm	37 cm	40,5 cm	26 cm	34 cm	38 cm
52 cm	43 cm	46,5 cm	31 cm	Typ 1 endet bei SH 26 cm	43 cm
53 cm	44 cm	47,5 cm	31 cm		43 cm
58 cm	49 cm	52,5 cm	35 cm		50 cm
59 cm	50 cm	53,5 cm	35 cm		50 cm
64 cm	55 cm	58,5 cm	38 cm		50 cm

Stuhl lässt sich unter den Tisch schieben,
egal ob gerade oder geschweifte Zarge.

Stuhl lässt sich nur bei geschweifter Zarge unter den Tisch schieben, bei gerader Tischzarge stoßen die Armlehnen gegen die Zarge



Aufgrund der ausgeschweiften Zarge lässt sich der Stuhl bis zur Rückenlehne unter den Tisch schieben.

Stoßen die Armlehnen gegen die Tischzarge oder lässt sich der Armlehnenstuhl - so wie auf dem Bild - bis zur Rückenlehne unter den Tisch schieben?

Messen Sie bitte den Abstand von Boden - Unterkante Zarge Ihrer vorhandenen Tische nach, sofern Sie Armlehnenstühle vom Typ 2 oder Typ 3 bestellen wollen.



Zur Veranschaulichung haben wir einen Tisch mit gerader und ausgeschweiften Zarge gebaut.



Stuhl mit Armlehne Typ 1

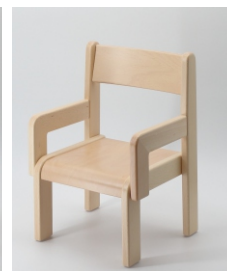

Stuhl mit Armlehne Typ 2



Stuhl mit Armlehne Typ 3

geeignet für Sitzhöhen	21-26 cm	21-38 cm, auf Anfrage auch bis 46 cm
Höhe über der Sitzfläche	ca. 8 cm	je nach Sitzhöhe des Stuhls 11-12 cm
lässt sich unter Tische mit gerader Zarge schieben	ausnahmslos ja	nicht im Krippenbereich, erst ab Tischhöhe (53) 58 cm, siehe Tabelle unten
lässt sich unter Tische mit geschweifter Zarge schieben	ausnahmslos ja	ausnahmslos ja
Seitenhalt	gut	sehr gut
Möglichkeit des Arm-Ablegens	bedingt	gut
geeignet für Knoppel	ja	ja
geeignet für Haltegurte	bedingt wegen geringer Höhe	ja

Die Total-Feststell-Rolle absolut standfeste Feststellbremse:

- rollt nicht weg
- dreht sich nicht um die eigene Achse

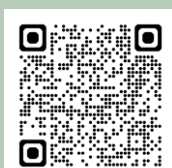

Produktvideo ansehen



Quadratisch 80x80 cm
Dekor Buche
geschweifte Zarge
Höhe 59 cm, Rollenmix

geeignet für unsere Tische der Seiten 204*, 208 sowie Sparsets (171f)

*neu ab 2025: wir bieten unsere Tische von Seite 202-204 bereits mit einer vorgefertigten Artikelnummer für die Konfiguration „2 Tischbeine ohne Rollen, 2 mit Rollen“ an, sodass Sie diesen Rollensatz mit Art.-Nr. 200-091 nur für die Tische von Seite 208 sowie unsere Sparsets (ab S. 171f) angeben müssen (oder falls Sie die Rollen für bereits vorhandene Tische kaufen).

Schnelles Umräumen garantiert

dank unserer komfortablen Rollen.

- extrem leichtgängig
- schwenkbar
- geräuschloser Lauf
- hinterlassen keine Spuren
- jede Rolle hat 100 kg Tragkraft

Teilen Sie uns Ihre gewünschte Tischhöhe mit, wir berücksichtigen dabei die Höhe der Rollen und kürzen die Tischbeine entsprechend. Die Lieferung erfolgt mit bereits montierten Rollen. Bei Trapez- und Halbrundtischen werden die Beine der langen Seite, bei Rechteck- und Ovaltischen die Beine der kurzen Seite mit Rollen ausgestattet.

200-091 **2er-Set Rollen** 41,60 / 49,50



wächst mit, da höhenverstellbar
 für nur 20,- € Aufpreis pro Tisch mobil durch Rollensatz
 Armlehne stößt nie gegen Zarge, weil es keine Zarge gibt
 stark gerundete Kanten
 hoch beanspruchbare HPL-Formica-Beschichtung in großer Dekorauswahl

patentiertes
 Befestigungssystem
 der Beine

Seite 87: Servierwagen
 Seite 98: Theke
 Seite 181/187: Stühle
 Seite 158+160: Erzieherstühle

Alle Tischplatten in
08 Weiß. Farbauswahl
 siehe Seite 208



höhenverstellbar

Rohr mit Feststeller

grün: Sitz- / Tischhöhe: 26 / 46 cm; 2 Stück 132-738-46-08, nicht in der Höhe verstellbar
 gelb: Sitz- / Tischhöhe: 31 / 50 cm; 1 Stück 132-733-40-08, 10 cm in der Höhe verstellbar
 blau: Sitz- / Tischhöhe: 35 / 58 cm; 1 Stück RO132-731-52-08, 6 cm in der Höhe verstellbar

Zargenlose höhenverstellbare Tische mit "Formica"- Tischplatte

Diese Tischplatten erfüllen höchste Ansprüche: Sie sind einfach zu reinigen, kratz- und wärmebeständig. Die abgerundeten Ecken der Tischplatten erhöhen die Sicherheit in der Kindertagesstätte. Wählen Sie aus vielen verschiedenen Farben und Dekoren, um den perfekten Look für Ihre Einrichtung zu finden. Darüber hinaus sind die Farben / Dekore der Tischplatten identisch mit den Sitzflächen des Stuhls VICTOR (Seite 179), sodass Tisch und Stuhl eine harmonische Einheit bilden.

Keine Zarge, gegen die Armlehnen stoßen können beim Versuch, den Stuhl bis zur Rückenlehne an den Tisch zu schieben. Keine störende Zarge, wenn Personal an Kitatischen sitzt. Unsere zargenlosen Tische bieten viele Vorteile. Und wenn es die Situation mal erfordert, lassen sich die Tischbeine in der Höhe um 15 cm verstellen.



Hocker Seite 199



Die Tischbeine lassen sich um 15 cm in der Höhe verstellen - komplett werkzeuglos und kinderleicht. Per Hand die Arretierung lösen, Tischbein auf die gewünschte Länge herausdrehen, wobei eine Skala hilft, Arretierung wieder festdrehen - fertig!



Form	Größe in cm	ohne Rollen	Stückpreis	Rollenmix	Stückpreis
Quadrat	80 x 80	132-731-Höhe	168,91 / 201,-	RO132-731-Höhe	185,71 / 221,-
Rechteck	80 x 60	132-732-Höhe	168,91 / 201,-	RO132-732-Höhe	185,71 / 221,-
	120 x 60	132-733-Höhe	186,55 / 222,-	RO132-733-Höhe	203,36 / 242,-
	120 x 80	132-734-Höhe	206,72 / 246,-	RO132-734-Höhe	223,53 / 266,-
	140 x 70	132-735-Höhe	247,90 / 295,-	RO132-735-Höhe	264,71 / 315,-
	160 x 80	132-736-Höhe	272,27 / 324,-	RO132-736-Höhe	289,08 / 344,-
	120x60x60	132-737-Höhe	206,72 / 246,-	RO132-737-Höhe	223,53 / 266,-
6-Eck	Ø 120 cm	132-743-Höhe	306,72 / 365,-	RO132-743-Höhe	323,53 / 385,-
Halbrund	120 x 60	132-738-Höhe	206,72 / 246,-	RO132-738-Höhe	223,53 / 266,-
Rund	Ø 100	132-739-Höhe	252,94 / 301,-	RO132-739-Höhe	269,75 / 321,-
	Ø 120	132-740-Höhe	306,72 / 365,-	RO132-740-Höhe	323,53 / 385,-
Oval	140 x 80	132-741-Höhe	310,92 / 370,-	RO132-741-Höhe	327,73 / 390,-

Ersetzen Sie Höhe in der Art-Nr. durch die gewünschte Kennzahl		
Kennzahl	Tischhöhe, wenn Beine komplett eingedreht	höhenverstellbar von - bis
40	40 cm	40 - 55 cm
46	46 cm	46 - 61 cm
52	52 cm	52 - 67 cm
58	58 cm	58 - 73 cm
59	59 cm	59 - 74 cm
64	64 cm	64 - 79 cm
70	70 cm	70 - 85 cm
76	76 cm	76 - 91 cm



Bitte Dekornummer angeben - wählen Sie aus über 10 Dekoren der Folgeseite. Rundtisch Ø 120 cm und 6-Eck-Tisch Ø 120 cm haben 6 Beine, Details siehe Folgeseite. Tischplattenstärke 28 mm laut allen Abbildungen. Auf Anfrage liefern wir preisgleich 22 mm. Preis zzgl. Fracht laut Seite 204. Werden Tische von dieser Doppelseite und Tische von Seite 204 zusammen bestellt, fällt die Fracht nur 1 x an.



Kombination aus
2 x Rechteck 120x80 cm +
2 x Halbrund 120x60. Dekor:10 Birke



Stuhl Eric farbig, Seite 181

67,-
= 56,30 ohne MwSt.

"Formica"- Tischplatte mit Holzzarge, mit Holz- oder höhenverst. Metallbeinen

Diese Tischplatten erfüllen höchste Ansprüche: Sie sind einfach zu reinigen, kratz- und wärmebeständig. Die abgerundeten Ecken der Tischplatten erhöhen die Sicherheit in der Kindertagesstätte. Wählen Sie aus vielen verschiedenen Farben und Dekoren, um den perfekten Look für Ihre Einrichtung zu finden. Darüber hinaus sind die Farben / Dekore der Tischplatten identisch mit den Sitzflächen des Stuhls VICTOR (Seite 179), sodass Tisch und Stuhl eine harmonische Einheit bilden. Massivholzzarge aus Buche mit Holzbeinen oder höhenverstellbaren Metallbeinen.

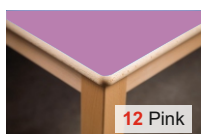
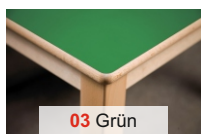
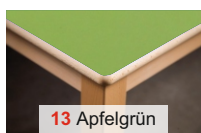
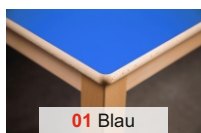
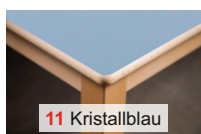
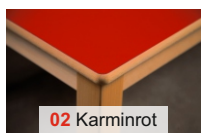
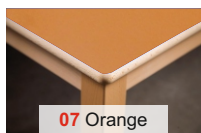
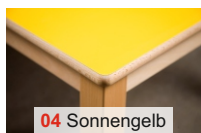
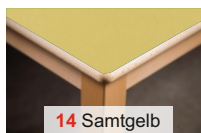
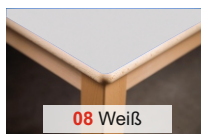
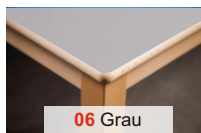
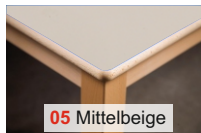
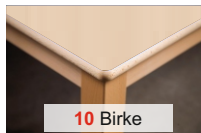
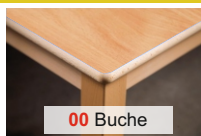

Massivholzzarge Tischbeine aus Holz



Tischplattenstärke immer 20 mm

Rechteckisch 120x60 cm, Höhe 46 cm
geschweifte Zarge
Tischplattendekor 04 Sonnengelb
Stuhl VICTOR SH 26 cm in identischer Farbe von Seite 179

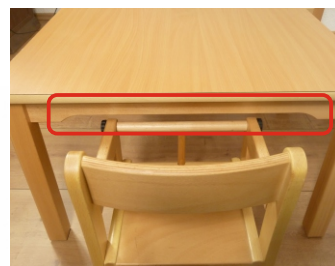

Die ausgeschweifte Zarge sorgt dafür, dass Armlehnenstühle unter den Tisch geschoben werden können. Ebenso ist eine gerade Zarge möglich.



Optional mit Rollen
von Seite 205

Massivholzzarge höhenverstellbare Tischbeine aus Metall



Tischplattenstärke immer 20 mm

Rechteckisch 120x60 cm, Höhe 52-70 cm,
auf 70 cm eingestellt. Tischplattendekor
013 Apfelgrün (limette)
Stühle: Tim 43 cm (siehe Seite 186)

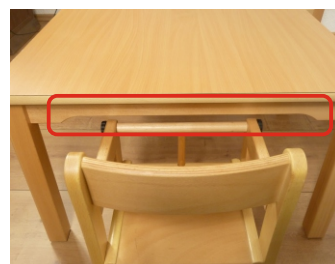

Wählen Sie zwischen gerader Zarge (großes Bild) und geschweiften Zarge (rot umrandet, Abb. zeigt Tisch mit Holzbeinen, geliefert werden Metallbeine).

Wählen Sie aus 4 Höhen:



Rundtisch Ø 100 cm
gerade Zarge
13 Apfelgrün
Stuhl Victor von Seite 179



6-Eck-Tisch Ø 120 cm
gerade Zarge
02 Weiß
Stuhl Eric von Seite 180

Tisch + 6 Stühle
nur (Seite 174)
684,- €
= 574,79 € ohne MwSt.

Wählen Sie aus über 10 Tischplattendekoren / -Farben

Egal für welche Zarge Sie sich entscheiden, ebenso spielt es keine Rolle, ob Sie Holz- oder Metallbeine wählen: für alle Tische können Sie aus einer Vielzahl an Dekoren und Farben wählen. Die Tischkante ist dabei stets in Buche gehalten und bildet somit einen optisch ansprechenden Kontrast.

Apropos Tischkante: diese ist extrem massiv und somit bestens geeignet für den anspruchsvollen Kita-Alltag.

Form	Größe	Artikelnummer	Stückpreis
Quadrat	80 x 80 cm	133-430	171,43 / 204,-
Rechteck	80 x 60 cm	133-432	168,07 / 200,-
	120 x 60 cm	133-434	171,43 / 204,-
	120 x 80 cm	133-436	198,32 / 236,-
Trapez	120 x 60 x 60	133-438	209,24 / 249,-
Halbrund	120 x 60 cm	133-440	221,85 / 264,-
Rund	Ø 100 cm	133-442	263,03 / 313,-
	Ø 120 cm	133-444	302,52 / 360,-
6-Eck	Ø 120 cm	133-446	304,20 / 362,-

Kennzahl	Tischhöhe in cm	dazu empfohlene Sitzhöhe in cm	Körpergröße in cm
40	40 cm	21 (22)	kleiner 93
42	42 cm		
46	46 cm	26	93-116
52	52 cm	(30) 31	108-121
53	53 cm		
58	58 cm	(34) 35	119-142
59	59 cm		
64	64 cm	38	133-159
70	70 cm	(42) 43	146-176
71	71 cm		
76	76 cm	46	159-188

So bestellen Sie - Bestellbeispiele

Keine der Auswahlmöglichkeiten hat Auswirkung auf den Preis!

Artikelnummer	Tischhöhe	Gleiter-art	Zarge	Dekor	ergibt folgenden Tisch
133-434	46	KG	GZ	04	entspricht Tisch laut Abb.1 Rechtecktisch 120x60cm, Höhe 46cm, Kunststoffgleiter, Geschweifte Zarge, 04 Sonnengelb
133-438	59	FG	NZ	00	Trapeztisch 120x60x60cm, Höhe 59cm, Filzgleiter Normale Zarge (= gerade), 00 Buche

Mögliches Zubehör: Rollen von Seite 205.

Unterschied gerade zur geschweiften Zarge siehe Seite 205. Dort finden Sie auch den Abstand von Boden zu Unterseite Zarge.

Preis zzgl. Fracht laut Seite 204. Werden Tische von dieser Doppelseite und Tische von Seite 204/205 zusammen bestellt, fällt die Fracht nur 1 x an.

Form	Größe	Artikelnummer	Höhenverstellung			
			A Höhe 36-52	B Höhe 40-58	C Höhe 52-70	D Höhe 58-76
Quadrat	80 x 80 cm	133-431-A/B/C/D	241,18 / 287,-	249,58 / 297,-	257,98 / 307,-	257,98 / 307,-
Rechteck	80 x 60 cm	133-433-A/B/C/D	247,06 / 294,-	255,46 / 304,-	263,87 / 314,-	263,87 / 314,-
	120 x 60 cm	133-435-A/B/C/D	250,42 / 298,-	258,82 / 308,-	267,23 / 318,-	267,23 / 318,-
	120 x 80 cm	133-437-A/B/C/D	262,18 / 312,-	270,59 / 322,-	278,99 / 332,-	278,99 / 332,-
Trapez	120 x 60 x 60	133-439-A/B/C/D	291,60 / 347,-	300,00 / 357,-	308,40 / 367,-	308,40 / 367,-
Halbrund	120 x 60 cm	133-441-A/B/C/D	296,64 / 353,-	305,04 / 363,-	313,45 / 373,-	313,45 / 373,-
Rund	Ø 100 cm	133-443-A/B/C/D	337,82 / 402,-	346,22 / 412,-	354,62 / 422,-	354,62 / 422,-
	Ø 120 cm	133-445-A/B/C/D	430,25 / 512,-	438,66 / 522,-	447,06 / 532,-	447,06 / 532,-
6-Eck	Ø 120 cm	133-447-A/B/C/D	436,97 / 520,-	445,38 / 530,-	453,78 / 540,-	453,78 / 540,-

So bestellen Sie - Bestellbeispiele

Nur die Höhe hat Auswirkung auf den Preis!

Artikelnummer	Tischhöhe	Zarge	Dekor	ergibt folgenden Tisch
133-435	C	NZ	13	entspricht Tisch laut Abb.1 Rechtecktisch 120 x 60cm Höhe 52-70 cm, Normale Zarge, Dekor 13 Apfelgrün
133-437	B	GZ	00	Rechtecktisch 120 x 80 cm Höhe 40-58 cm, Geschweifte Zarge, Dekor 00 Buche

Unterschied gerade zur geschweiften Zarge siehe Seite 205. Dort finden Sie auch den Abstand von Boden zu Unterseite Zarge.

Preis zzgl. Fracht laut Seite 204. Werden Tische von dieser Doppelseite und Tische von Seite 204/205 zusammen bestellt, fällt die Fracht nur 1 x an.



Preiswert: Statt zwei Halbrundtischen einen Rundtisch Ø 120 cm bzw. statt zwei Trapeztischen einen 6-Eck-Tisch Ø 120 cm. Besonderheit beider Tische: 6 statt 4 Tischbeine. Aufgrund der 6 Beine sind diese Tische nur mit gerader Holzarge verfügbar! Auch als zargenloser Tisch verfügbar, siehe Seite 207.



Seite 200:
Zu den Tischen farblich passender Verwandlungshocker / -Tisch in 3 Sitzhöhen

Seite 179:
Stuhl VICTOR, dessen Sitzfläche ebenfalls aus dem sehr strapazierfähigen Material besteht, das auch bei den Tischplatten zum Einsatz kommt, wodurch Tisch und Stuhl farblich perfekt zueinander passen

sehr gute Kippsicherheit dank stark nach hinten ausgestellter Hinterbeine



Tische mit geschweißtem Rundrohr-Stahlgestell Ø 60 mm
 –
fahrbar oder feststehend optional höhenverstellbar

Die Tischplatten sind ca. 19 mm dick und beidseitig mit Schichtstoff belegt, die Kante besteht aus einem abgerundeten Buche-Massivholzeinleimer.

Die sehr widerstands- und strapazierfähige Beschichtung eignet sich hervorragend für den Einsatz im Kindergartenbereich.

Gegen Aufpreis ist die Tisch-Schichtstoffplatte auch in einem anderen Dekor / Farbe erhältlich.



	Alle Preise inkl. Lieferung	feststehend			fahrbar		
		Art.-Nr.	bisher	reduziert	Art.-Nr.	bisher	reduziert
1	Quadratisch 60 x 60 cm	N TI 66R60 70..	253,77 / 302,00	215,71 / 256,70	N TI 66R60 70F..	353,77 / 421,00	300,71 / 357,85
	Quadratisch 80 x 80 cm	N TI 88R60 70..	298,34 / 355,00	253,57 / 301,75	N TI 88R60 70F..	365,54 / 435,00	310,71 / 369,75
2	Rechteckisch 120 x 60 cm	N TI 126R60 70	321,00 / 382,00	272,86 / 324,70	N TI 126R60 70F	360,50 / 429,00	306,43 / 364,65
	Rechteckisch 120 x 80 cm	N TI 128R60 70	340,33 / 405,00	289,29 / 344,25	N TI 128R60 70F	383,18 / 456,00	325,71 / 387,60
	Rechteckisch 140 x 70 cm	N TI 147R60 70	367,22 / 437,00	312,14 / 371,45	N TI 147R60 70F	407,55 / 485,00	346,43 / 412,25
	Rechteckisch 160 x 80 cm	N TI 168R60 70	442,85 / 527,00	376,43 / 447,95	N TI 168R60 70F	483,18 / 575,00	410,71 / 488,75
3	Trapeztisch 120 x 60 cm	N TT 126R60 70	321,00 / 382,00	272,86 / 324,70	N TT 126R60 70F	360,50 / 429,00	306,43 / 364,65
	Trapeztisch 140 x 70 cm	N TT 147R60 70	463,86 / 552,00	394,29 / 469,20	N TT 147R60 70F	503,35 / 599,00	427,86 / 509,15
	Trapeztisch 160 x 80 cm	N TT 168R60 70	552,93 / 658,00	470,00 / 558,30	N TT 168R60 70F	592,43 / 705,00	503,57 / 599,25
4	Halbrundtisch 120 x 60 cm	N THR 126R60 70	405,87 / 483,00	345,00 / 410,55	N THR 12R60 70F	445,37 / 530,00	378,57 / 450,50
	Halbrundtisch 140 x 70 cm	N THR 147R60 70	518,48 / 617,00	440,71 / 524,45	N THR 147R60 70F	558,82 / 665,00	475,00 / 565,25
	Halbrundtisch 160 x 80 cm	N THR 168R60 70	609,24 / 725,00	517,86 / 616,25	N THR 168R60 70F	648,73 / 772,00	551,43 / 656,20
5	Rundtisch Ø 100 cm	N TR 100R60 70	462,09 / 538,00	384,29 / 457,30	N TR 100R60 70F	523,52 / 623,00	445,00 / 529,55
	Rundtisch Ø 120 cm	N TR 120R60 70	489,91 / 583,00	416,43 / 495,55	N TR 120R60 70F	563,86 / 671,00	479,29 / 570,35



Wählen Sie: Dekor, Gestellfarbe, Tischhöhe Ist eine Höhenverstellung gewünscht?

Standard-Dekor

Weitere Schichtstoff-Dekore für die Tischplatte

Aufpreis je Tisch 27,23/32,40* | Massivholzumleimer immer in Buche natur

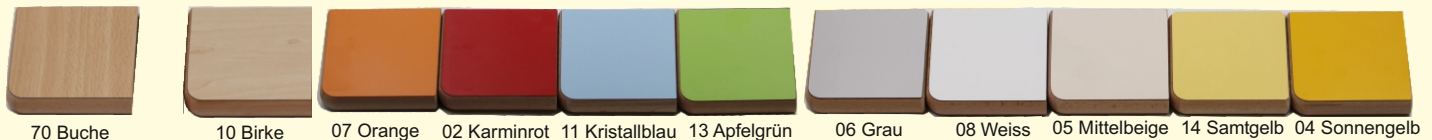

Standard Bitte bei Bestellung RAL-Farbe des Tischgestells angeben!

RAL 9006 Weißalü Alle abgebildeten Tische sind in RAL 9006 RAL 7035 Lichtgrau ohne Aufpreis möglich!

Weitere Farben (10 % Aufpreis)

RAL 1000 Grünbeige	RAL 1015 Hellelfenbein	RAL 1018 Zimkgelb	RAL 1017 Safrangelb	RAL 1037 Sonnengelb	RAL 2000 Gelborange	RAL 3000 Feuerrot
RAL 3020 Verkehrsrot	RAL 5010 Enzianblau	RAL 5014 Taubenblau	RAL 6010 Grasgrün	RAL 6019 Weißgrün	RAL 9016 Verkehrsweiß	RAL 7006 Beigegrau

Größentabelle gemäß DIN EN 1729
(Werte in Klammern gemäß DIN ISO 5970:1981-01)

Körpergröße	Sitzhöhe	Tischhöhe
80 - 95 cm	21 (22) cm	42 cm
93 - 116 cm	26 cm	46 cm
108 - 121 cm	(30) 31 cm	(52) 53 cm
119 - 142 cm	(34) 35 cm	(58) 59 cm
133 - 159 cm	38 cm	64 cm
146 - 176 cm	(42) 43 cm	(70) 71 cm
159 - 188 cm	46 cm	76 cm



Höhenverstellung

Günstig für variable Tischhöhen. Die stufenlose Höhenverstellung im Bereich 1-14 cm erfolgt durch Herausdrehen des Spezial-Stellfußes. **Geeignet für feststehende und fahrbare Tische.** Bitte eine 132-266 hinter der jeweiligen Artikelnummer vermerken. Mehrpreis pro Tisch: 78,57 / 93,50



Bodenbelag Linoleum



Erdbeerrot



Mandarine



Sandgelb



Felsengrau



Limonengrün



Horizontblau

Fünfecktische

mit Metallzargengestell und Rundrohrfüßen 60 mm, mit 2 Rollen.
Die Tischplatte ist aus 19 mm E1-Spanplatte melaminharzbeschichtet mit 2 mm ABS-Sicherheitskante. Bei Bestellung bitte Tischhöhe angeben.

TIFE 120 ..	klein	120 × 110 cm	475,63 / 566,-	404,29 / 481,10
TIFE 185 ..	groß	185 × 104 cm	542,02 / 645,-	460,71 / 548,25

Tischplatte mit Linoleum - Flüsterbelag

wie zuvor, jedoch ist die Tischplatte nun mit Linoleum belegt. Reduziert Geräusche.

2 mm ABS-Sicherheitskante.

TIFE 120 L	klein	120 × 110 cm	640,34 / 762,-	544,29 / 647,70
TIFE 185 L	groß	185 × 104 cm	703,36 / 837,-	597,86 / 711,45



Abbildung zeigt Dekor weiß mit Kante Buche hell

Abbildung zeigt Platte mit Linoleum Horizontblau und Kante Buche hell



Freiformtisch

Metallzargengestell Rundrohrfüße 60mm. Tischplatte 25 mm E1-Spanplatte melaminharzbeschichtet mit 2 mm ABS-Sicherheitskante. Perfekt für Gruppeninseln und alle Teamarbeiten. Rundrohrgestell 60 mm, Stellfläche ca. 133 x 81 cm, Anstelltiefe 52 cm.

Tischhöhe von 72–86 cm verstellbar	
B RTI FF5	493,69 / 587,49,- 419,64 / 499,37

Freiformtisch-Set laut Abb.

bestehend aus 3 Freiformtischen
Stellfläche ca. 185 x 160 cm,
Anstelltiefe 104 cm.

B RTI FF5SET	1.436,13 / 1.709,- 1220,71 / 1452,65
---------------------	--



zargenlose Tische mit 25 mm starker Tischplatte aus Buche Multiplex - mit HPL beschichtet

QUALITY MADE IN GERMANY 

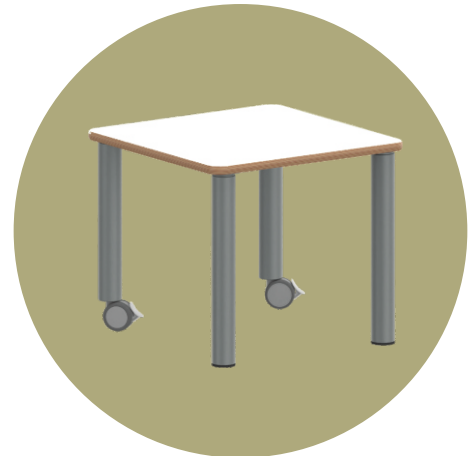

Alle Tische sind optional mit Rollen an 2 Tischbeinen lieferbar. Beide Rollen mit Feststellern

Tischplattenform	Holzbeine Ø 50 mit Stellfuß	Holzbeine Ø 50 mit 2 Rollen	Stahlbeine Ø 60 mit Stellfuß	Stahlbeine Ø 60 mit 2 Rollen
Quadrat 60 x 60 cm	144-513-xy 312,61 / 372,-	144-531-xy 337,82 / 402,-	144-549-xy 284,87 / 339,-	144-567-xy 310,08 / 369,-
Quadrat 80 x 80 cm	144-514-xy 361,34 / 430,-	144-532-xy 386,55 / 460,-	144-550-xy 329,41 / 392,-	144-568-xy 354,62 / 422,-
Rechteck 80 x 60 cm	144-515-xy 333,61 / 397,-	144-533-xy 358,82 / 427,-	144-551-xy 305,04 / 363,-	144-569-xy 330,25 / 393,-
Rechteck 120 x 60 cm	144-516-xy 377,31 / 449,-	144-534-xy 402,52 / 479,-	144-552-xy 347,90 / 414,-	144-570-xy 373,11 / 444,-
Rechteck 120 x 80 cm	144-517-xy 420,17 / 500,-	144-535-xy 445,38 / 530,-	144-553-xy 391,60 / 466,-	144-571-xy 416,81 / 496,-
Rechteck 140 x 70 cm	144-518-xy 421,85 / 502,-	144-536-xy 447,06 / 532,-	144-554-xy 394,12 / 469,-	144-572-xy 419,33 / 499,-
Rechteck 160 x 80 cm	144-519-xy 475,63 / 566,-	144-537-xy 500,84 / 596,-	144-555-xy 448,74 / 534,-	144-573-xy 473,95 / 564,-
Trapez 120x60x60 cm	144-520-xy 370,59 / 441,-	144-538-xy 395,80 / 471,-	144-556-xy 345,38 / 411,-	144-574-xy 370,59 / 441,-
Trapez 140x70x70 cm	144-521-xy 417,65 / 497,-	144-539-xy 442,86 / 527,-	144-557-xy 390,76 / 465,-	144-575-xy 415,97 / 495,-
Trapez 160x80x80 cm	144-522-xy 469,75 / 559,-	144-540-xy 494,96 / 589,-	144-558-xy 443,70 / 528,-	144-576-xy 468,91 / 558,-
Halbrund 120 x 60 cm	144-523-xy 377,31 / 449,-	144-541-xy 402,52 / 479,-	144-559-xy 347,90 / 414,-	144-577-xy 373,11 / 444,-
Halbrund 140 x 70 cm	144-524-xy 421,85 / 502,-	144-542-xy 447,06 / 532,-	144-560-xy 394,12 / 469,-	144-578-xy 419,33 / 499,-
Oval 140 x 80 cm	144-525-xy 481,51 / 573,-	144-543-xy 506,72 / 603,-	144-561-xy 452,10 / 538,-	144-579-xy 477,31 / 568,-
Oval 160 x 120 cm	144-526-xy 623,53 / 742,-	144-544-xy 648,74 / 772,-	144-562-xy 595,80 / 709,-	144-580-xy 621,01 / 739,-
Rund Ø 80 cm	144-527-xy 378,15 / 450,-	144-545-xy 403,36 / 480,-	144-563-xy 351,26 / 418,-	144-581-xy 376,47 / 448,-
Rund Ø 100 cm	144-528-xy 443,70 / 528,-	144-546-xy 468,91 / 558,-	144-564-xy 415,13 / 494,-	144-582-xy 440,34 / 524,-
Rund Ø 120 cm 4 Beine	144-529-xy 510,08 / 607,-	144-547-xy 535,29 / 637,-	144-565-xy 493,28 / 587,-	144-583-xy 518,49 / 617,-
Rund Ø 120 cm 6 Beine	144-530-xy 510,08 / 607,-	144-548-xy 535,29 / 637,-	144-566-xy 493,28 / 587,-	144-584-xy 518,49 / 617,-

Dekor und Tischhöhe angeben

alle Höhen preisgleich
alle HPL-Dekore preisgleich
alle Linoleumfarben preisgleich

Ersetzen Sie das X in der Artikelnummer durch die Kennzahl für die gewünschte Tischhöhe

Größentabelle für Tische und Stühle	40	46	53	59	64	71	76
Körpergröße in cm	80 - 95	93 - 116	108 - 121	119 - 142	133 - 159	146 - 176,5	159 - 188
Sitzhöhe in cm	21	26	31	35	38	43	46
Tischhöhe in cm	40	46	53	59	64	71	76

Ersetzen Sie das Y in der Artikelnummer durch den Buchstaben für den HPL-Schichtstoffbelag



A Schichtstoff Ahorn



B Schichtstoff Birke



W Schichtstoff Weiß



G Schichtstoff Grau

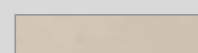

E Schichtstoff Beige

zargenlose Tische mit 25 mm starker Tischplatte aus Buche Multiplex - mit Linoleum beschichtet

Tischplattenform	Holzbeine Ø 50 mit Stellfuß	Holzbeine Ø 50 mit 2 Rollen	Stahlbeine Ø 60 mit Stellfuß	Stahlbeine Ø 60 mit 2 Rollen
Quadrat 60 × 60 cm	144-585-xz 336,97 / 401,-	144-603-xz 362,18 / 431,-	144-621-xz 310,08 / 369,-	144-639-xz 335,29 / 399,-
Quadrat 80 × 80 cm	144-586-xz 385,71 / 459,-	144-604-xz 410,92 / 489,-	144-622-xz 354,62 / 422,-	144-640-xz 379,83 / 452,-
Rechteck 80 × 60 cm	144-587-xz 358,82 / 427,-	144-605-xz 384,03 / 457,-	144-623-xz 329,41 / 392,-	144-641-xz 354,62 / 422,-
Rechteck 120 × 60 cm	144-588-xz 402,52 / 479,-	144-606-xz 427,73 / 509,-	144-624-xz 372,27 / 443,-	144-642-xz 397,48 / 473,-
Rechteck 120 × 80 cm	144-589-xz 445,38 / 530,-	144-607-xz 470,59 / 560,-	144-625-xz 415,97 / 495,-	144-643-xz 441,18 / 525,-
Rechteck 140 × 70 cm	144-590-xz 447,06 / 532,-	144-608-xz 472,27 / 562,-	144-626-xz 418,49 / 498,-	144-644-xz 443,70 / 528,-
Rechteck 160 × 80 cm	144-591-xz 500,00 / 595,-	144-609-xz 525,21 / 625,-	144-627-xz 473,11 / 563,-	144-645-xz 498,32 / 593,-
Trapez 120×60×60 cm	144-592-xz 395,80 / 471,-	144-610-xz 421,01 / 501,-	144-628-xz 369,75 / 440,-	144-646-xz 394,96 / 470,-
Trapez 140×70×70 cm	144-593-xz 442,86 / 527,-	144-611-xz 468,07 / 557,-	144-629-xz 415,13 / 494,-	144-647-xz 440,34 / 524,-
Trapez 160×80×80 cm	144-594-xz 494,96 / 589,-	144-612-xz 520,17 / 619,-	144-630-xz 468,07 / 557,-	144-648-xz 493,28 / 587,-
Halbrund 120 × 60 cm	144-595-xz 402,52 / 479,-	144-613-xz 427,73 / 509,-	144-631-xz 372,27 / 443,-	144-649-xz 397,48 / 473,-
Halbrund 140 × 70 cm	144-596-xz 447,06 / 532,-	144-614-xz 472,27 / 562,-	144-632-xz 418,49 / 498,-	144-650-xz 443,70 / 528,-
Oval 140 × 80 cm	144-597-xz 505,88 / 602,-	144-615-xz 531,09 / 632,-	144-633-xz 477,31 / 568,-	144-651-xz 502,52 / 598,-
Oval 160 × 120 cm	144-598-xz 647,90 / 771,-	144-616-xz 673,11 / 801,-	144-634-xz 621,01 / 739,-	144-652-xz 646,22 / 769,-
Rund Ø 80 cm	144-599-xz 403,36 / 480,-	144-617-xz 428,57 / 510,-	144-635-xz 375,63 / 447,-	144-653-xz 400,84 / 477,-
Rund Ø 100 cm	144-600-xz 468,07 / 557,-	144-618-xz 493,28 / 587,-	144-636-xz 440,34 / 524,-	144-654-xz 465,55 / 554,-
Rund Ø 120 cm 4 Beine	144-601-xz 535,29 / 637,-	144-619-xz 560,50 / 667,-	144-637-xz 517,65 / 616,-	144-655-xz 542,86 / 646,-
Rund Ø 120 cm 6 Beine	144-602-xz 535,29 / 637,-	144-620-xz 560,50 / 667,-	144-638-xz 517,65 / 616,-	144-656-xz 542,86 / 646,-

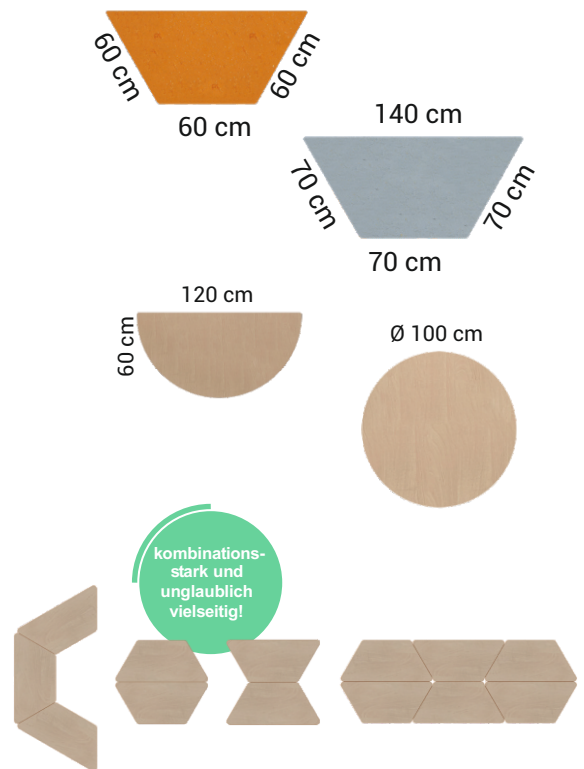

Ersetzen Sie das **Z** in der Artikelnummer durch die Kennzahl für die Linoleumfarbe.

170 orange	118 rot
140 beige	001 gelb
132 hellgrün	006 grün
123 blau	weitere Farben auf Anfrage

Variante **Linoleumbelag**: Tischoberseite mit Linoleumbelag 2,5 mm dick. Sehr strapazierfähige und pflegeleichte Oberfläche, die geräuschkämmend, chemikalienbeständig und antibakteriell ist



Stuhl Tim von Seite 187



www.kitatraum.de/sicovideo
Alle Tische zu sehen im
"1-Frau-Auf-und-Abbau"

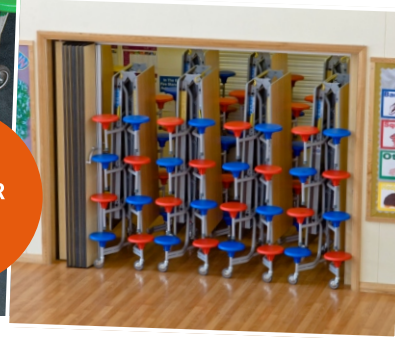

... IN 4 MIN
IST WIEDER
PLATZ!

Sekundenschnell aufgebaut Tisch-Sitz-Kombinationen von **SICO** MADE IN GERMANY

Alle Vorteile auf einen Blick:

Zeitersparnis beim Auf- und Abbau

- Eine Person kann die Tisch-Sitz-Kombinationen allein an ihren Bestimmungsort rollen.
- Der Klappmechanismus ermöglicht einen leichten Auf- und Abbau durch eine Person.
- Der automatische Verschluss sorgt für einen sicheren Transport.
- Die Lieferung erfolgt komplett montiert!

Feste Verbindung von Sitz und Tisch

- Die Fluchtwege bleiben frei.
- Kein Stühle verrücken – geringerer Lärmpegel.
- Es gibt mehr Sitzplätze im Raum als bei einzelnen Tischen und Stühlen.
- Weniger Aufwand bei der Pflege der Böden, da die Stühle zum Wischen nicht einzeln hochgestellt werden müssen.

Präsentation vor Ort und Planung

Wir stellen Ihnen die SICO-Produkte in Ihrer Einrichtung kostenlos und unverbindlich vor. Rufen Sie uns einfach an und vereinbaren Sie einen Termin: (0365) 55 29 36 27

Falls gewünscht, übernehmen wir auch die Planung

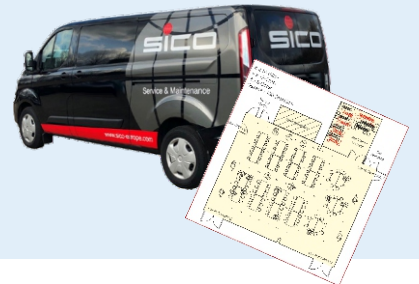

**Lieferung erfolgt
komplett montiert
frei Haus**



**LEBENS-LANGE
GARANTIE**
auf die
Schweißkonstruktion



So bestellen Sie

Wählen Sie zwischen 8 verschiedenen Tischen der Seiten 215-216. Achten Sie dabei auf den für Sie in Frage kommenden Einsatzbereich (Kindergarten oder (Grund-)Schule)! Falls Kindergarten: wählen Sie zwischen Sitz-Ø 25,4 oder 32,4 cm (siehe Seite 214 unten).

Nachdem Sie Ihren gewünschten Tisch ausgesucht haben, finden Sie auf Seite 217 die Auswahl für das Dekor der Tischplatte sowie die Sitzfarben.



Bestellung und Beratung: (0365) 55 29 36 27

Mehr Abbildungen sowie detaillierte Zeichnungen mit allen relevanten Abmessungen finden Sie unter www.kitatraum.de/sico

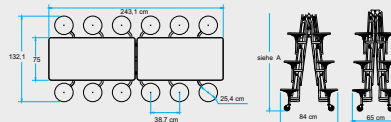

Einsatz-Bereich	Sitzhöhe Tischhöhe in cm	Rechtecktisch 243,1 × 75 cm			Rechtecktisch 305,1 × 75 cm			8-Eck-Tisch 156,1 × 136,5 cm	Ovaltisch 156,1 × 136,5 cm	
		1 mit 12 Sitzen Sitz-Ø 25,4 cm	2 mit 8 Sitzen Sitz-Ø 32,4 cm	3 mit 16 Sitzen Sitz-Ø 25,4 cm	4 mit 12 Sitzen Sitz-Ø 25,4 cm	5 mit 12 Sitzen Sitz-Ø 32,4 cm	6 mit 8 Sitzen Sitz-Ø 32,4 cm	7 mit 8 Sitzen Sitz-Ø 32,4 cm	8 mit 2 Bänken = 8-12 Sitze	
Kindergarten 3-6 Jahre	34 61	510136-1	nicht verfügbar	510135-1	510134-0	nicht verfügbar	510132-1	510133-1	510130-0	
Kindergarten 4-7 Jahre	36 66	speziell für Kindergärten entwickelt, daher nur erhältlich in Sitz-/Tischhöhe 34 / 61 cm mit Sitz-Ø 25,4 cm	510131-1	speziell für Kindergärten entwickelt, daher nur erhältlich in Sitz-/Tischhöhe 34 / 61 cm mit Sitz-Ø 25,4 cm	speziell für Kindergärten entwickelt, daher nur erhältlich in Sitz-/Tischhöhe 34 / 61 cm mit Sitz-Ø 25,4 cm	510134-1	510132-2	510133-4	510130-1	
Grundschule	38,5 69		510131-2			510134-2	510132-3	510133-2	510130-2	
ab weiterfüh- render Schule	43,5 74		510131-3			510134-3	510132-4	510133-3	510130-3	
Stückpreis inkl. Lieferung		1.399,16 / 1.665,-	1.205,88 / 1.435,-	1.626,05 / 1.935,-	1.533,61 / 1.825,-	1.533,61 / 1.825,-	1.533,61 / 1.825,-	1.533,61 / 1.825,-	1.928,57 / 2.295,-	

Die Preise beinhalten den Transport frei Haus. Die Tische sind sofort einsatzfähig, es ist keine Montage notwendig.

1 Rechtecktisch 243,1 × 75,0 cm 2

12	Sitzplätze	8
38,7 cm	Abstand Sitzflächenmitte zu -Mitte	61 cm
Ø 25,4 cm	Sitzflächen-Durchmesser	Ø 32,4 cm
243,1 × 151,1 cm	Stellfläche wenn aufgeklappt	243,1 × 132,1 cm
84 (65) × 132,1 cm	Stellfläche wenn zusammengeklappt	103 (76) × 151,1 cm
149 cm	Höhe wenn zusammengeklappt	Sitzhöhe 36 38,5 43,5 cm: 143,1 145,6 150,7 cm



**Kinder-
garten**



3 Rechtecktisch 305,1 × 75,0 cm 4 5

16	Sitzplätze	12
38,7 cm	Abstand Sitzflächenmitte zu -Mitte	50,8 cm
Ø 25,4 cm	Sitzflächen-Durchmesser	Ø 32,4 cm, bei Sitzhöhe 34 cm: 25,4 cm
305,1 × 132,1 cm	Stellfläche wenn aufgeklappt	305,1 × 151,1 cm, bei Sitzhöhe 34: 305,1 × 132,1 cm
96,5 (65) × 132,1 cm	Stellfläche wenn zusammengeklappt	151,1 cm, bei Sitzhöhe 34: 85 (74) × 132,1 cm
187,3 cm	Höhe wenn zusammengeklappt	Sitzhöhe 34 36 38,5 43,5 cm: 173 179 182 187 cm



**Kinder-
garten**





Sitz-Ø 32,4 cm



Sitzdurchmesser 25,4 cm oder 32,4 cm?
 Auf dem Bild sitzen die Kinder auf Sitzdurchmesser 25,4 cm. Abstand Sitzmitte zu Sitzmitte 38,7 cm → jedes Kind hat 38,7 cm Breite zur Verfügung. Abstand zwischen 2 Sitzen: 13,3 cm

Man sieht, dass es möglich ist, dass 8 Kinder an einer 305 cm langen Tischkante sitzen, vor allem für 4-6 Jährige im Kindergarten. (Die Modells auf dem Bild sind etwas zu alt für die 34 cm hohen Sitze.) Wenn es Ihr Platz aber hergibt, platzieren Sie an der 305 cm langen Tischkante statt 8 nur...



...6 Kinder, indem Sie den hier abgebildeten 12-Sitzer wählen. Dann hat jedes Kind 50,8 cm Breite zur Verfügung. Sie können den Sitz-Ø 25,4 cm (laut Bild) wählen oder Ø 32,4 cm (laut obiger Abb.).

6 8-Eck-Tisch 156,1 × 136,5 cm - 8-Sitzer

Sitz- und Tischhöhen, Artikelnummern und Preise auf Seite 214.
 Weitere Bilder, Abmessungen und detaillierte Zeichnungen unter www.kitatraum.de/sico



7 Ovaltisch 156,1 × 136,5 cm - 8-Sitzer

Sitz- und Tischhöhen, Artikelnummern und Preise auf Seite 214.
 Weitere Bilder, Abmessungen und detaillierte Zeichnungen unter www.kitatraum.de/sico



8 Ovaltisch 156,1 × 136,5 cm mit 2 Bänken

Sitz- und Tischhöhen, Artikelnummern und Preise auf Seite 214.
 Weitere Bilder, Abmessungen und detaillierte Zeichnungen unter www.kitatraum.de/sico

8 bis 12 Sitzplätze

Je nachdem welche Altersklasse Platz nimmt und was am Tisch gemacht wird, passen auf eine Bank 2 oder 3 Personen.

Besonderheit: Wählen Sie für die Bänke nicht aus den Stuhlfarben, sondern ebenfalls aus den Dekoren der Tischplatte.



www.kitatraum.de/sico

Detaillierte Zeichnungen mit allen relevanten Abmessungen für alle Sico-Artikel

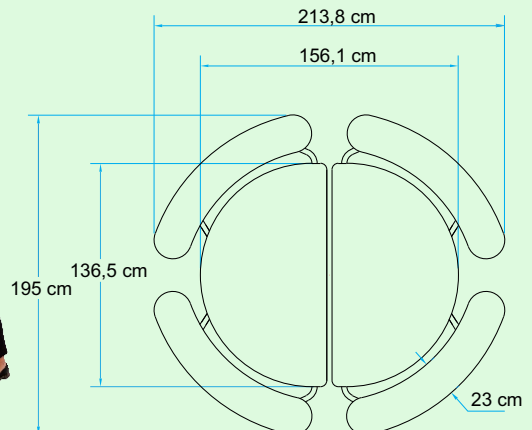

1) Tischdekor angeben

Laminat-Tischplatten mit MDF-Kern, in 19 Farben erhältlich
SICO Armor-Edge®-Versiegelung der Tischplatte schützt vor Feuchtigkeit und Bakterien



2) Gestellfarbe angeben - im selben Farbton ist dann automatisch die Tischkante

Gestellfarbe und Tischkante
in Weiß-Aluminium

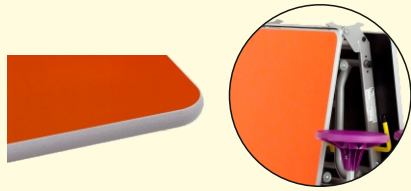

Gestellfarbe und Tischkante
in Schwarz



3) Sitzfarbe angeben

Die Sitze lassen sich auch im Nachhinein durch
einfaches Umstecken in der Farbgestaltung ändern!

Die Verpackungseinheit der Sitze ist 4 und pro Verpackung sind die Sitze einfarbig. Geben Sie bei Ihrer Bestellung wie folgt an:
8-Sitzer: Sitze 1-4 Farbe: ??? Sitze 5-8 Farbe: ???
12-Sitzer: Sitze 1-4 Farbe: ??? Sitze 5-8 Farbe: ??? Sitze 9-12 Farbe: ???
16-Sitzer: Sitze 1-4 Farbe: ??? Sitze 5-8 Farbe: ??? Sitze 9-12 Farbe: ??? Sitze 13-16 Farbe: ???



MEHR AUSWAHL AUF WWW.KITATRAUM.DE

NEU SICO OUTDOOR

- Kompakte Laminat-Tischplatte
- 14 Laminat-Farboptionen
- Pulverbeschichtung für Außenanwendungen
- Robuste wetterfeste Fahrrollen
- Multifunktional – für Innen- und Außenanwendungen geeignet
- Verschiedenste Höhen und Größen
- Einfache Bedienung durch eine Person
- Kostenlose Produktvorführung und Standortgutachten

Die am schnellsten auf- und abzubauenende Bühne

Komplettgarderoben mit einfacher Ablagereihe

für Krippe, Kindergarten und Hort.

Unsere Komplettgarderoben sind durch den Einsatz von Massivholzstollen in Stützen und Bank besonders robust und langlebig. Die Garderobenstützen haben rückseitig eine Ausklingung (H/T 8 x 1,5 cm) für Sockelleisten.

Ergänzen Sie bitte die gewünschte Sitzhöhe hinter der Artikelnummer:

- Sitzhöhe 26 cm oder 34 cm, Gesamthöhe 130 cm
- Sitzhöhe 42 cm, Gesamthöhe 158 cm

Bitte geben Sie bei Ihrer Bestellung auch die gewünschte Hakenfarbe an.



Abb. zeigt Komplettgarderobe 136-492 für 842,35 € inkl. MwSt. Lieferung frei Haus! Stütze aus Massivholzrahmen mit Dekorfüllung, Schuheinteilung Alu, Sitzhöhe 34 cm, Gesamthöhe 130 cm, Tiefe 39 cm, Breite 100 cm = 5 Plätze, Dekor Buche hell, Hakenfarbe gelb



	Komplettgarderobe ohne Stütze				Komplettgarderobe mit Stütze aus Massivholzrahmen mit Rückenlehne mit rücksseitiger Ausklingung (H/T: 8x1,5 cm) für Sockelleiste				Komplettgarderobe mit Stütze aus Massivholzrahmen mit Dekorfüllung mit rücksseitiger Ausklingung (H/T: 8x1,5 cm) für Sockelleiste				Komplettgarderobe mit Stütze aus Dekorplatte Als Stütze dient eine 25 mm starke Dekorplatte			
	Mützenablage muss an Wand montiert werden				Tiefe aller Komplettgarderoben: 35 cm				Tiefe aller Komplettgarderoben: 39 cm				Tiefe aller Komplettgarderoben: 37 cm			
	4 Plätze B: 80 cm	5 Plätze B: 100 cm	6 Plätze B: 120 cm	7 Plätze B: 140 cm	4 Plätze B: 80 cm	5 Plätze B: 100 cm	6 Plätze B: 120 cm	7 Plätze B: 140 cm	4 Plätze B: 80 cm	5 Plätze B: 100 cm	6 Plätze B: 120 cm	7 Plätze B: 140 cm	4 Plätze B: 80 cm	5 Plätze B: 100 cm	6 Plätze B: 120 cm	7 Plätze B: 140 cm
1	136-01X 377,14 / 448,80	136-06X 401,43 / 477,70	136-11X 422,86 / 503,20	136-16X 445,71 / 530,40	136-21X 585,00 / 696,15	136-26X 625,00 / 743,75	136-31X 656,43 / 781,15	136-36X 697,86 / 830,45	136-41X 620,00 / 737,80	136-46X 655,00 / 779,45	136-51X 685,71 / 816,00	136-56X 720,71 / 857,65	136-61X 555,00 / 660,45	136-66X 595,00 / 708,05	136-71X 626,43 / 745,45	136-76X 667,86 / 794,75
2	136-02X 377,14 / 448,80	136-07X 401,43 / 477,70	136-12X 422,86 / 503,20	136-17X 445,71 / 530,40	136-22X 585,00 / 696,15	136-27X 625,00 / 743,75	136-32X 656,43 / 781,15	136-37X 697,86 / 830,45	136-42X 620,00 / 737,80	136-47X 655,00 / 779,45	136-52X 685,71 / 816,00	136-57X 720,71 / 857,65	136-62X 555,00 / 660,45	136-67X 595,00 / 708,05	136-72X 626,43 / 745,45	136-77X 667,86 / 794,75
3	136-03X 422,14 / 448,80	136-08X 453,57 / 477,70	136-13X 485,00 / 503,20	136-18X 519,29 / 530,40	136-23X 585,00 / 696,15	136-28X 625,00 / 743,75	136-33X 656,43 / 781,15	136-38X 697,86 / 830,45	136-43X 620,00 / 737,80	136-48X 655,00 / 779,45	136-53X 685,71 / 816,00	136-58X 720,71 / 857,65	136-63X 555,00 / 660,45	136-68X 595,00 / 708,05	136-73X 626,43 / 745,45	136-78X 667,86 / 794,75
4	136-04X 422,14 / 502,35	136-09X 453,57 / 539,75	136-14X 485,00 / 577,15	136-19X 519,29 / 617,95	136-24X 630,00 / 749,70	136-29X 677,14 / 805,80	136-34X 727,86 / 866,15	136-39X 777,86 / 925,65	136-44X 664,29 / 790,50	136-49X 707,86 / 842,35	136-54X 749,29 / 891,65	136-59X 792,14 / 942,65	136-64X 600,00 / 714,00	136-69X 647,14 / 770,10	136-74X 697,86 / 830,45	136-79X 747,86 / 889,95
5	136-05X 422,14 / 502,35	136-10X 453,57 / 539,75	136-15X 485,00 / 577,15	136-20X 519,29 / 617,95	136-25X 630,00 / 749,70	136-30X 677,14 / 805,80	136-35X 727,86 / 866,15	136-40X 777,86 / 925,65	136-45X 664,29 / 790,50	136-50X 707,86 / 842,35	136-55X 749,29 / 891,65	136-60X 792,14 / 942,65	136-65X 600,00 / 714,00	136-70X 647,14 / 770,10	136-75X 697,86 / 830,45	136-80X 747,86 / 889,95

- Schuheinteilung aus Holz
- Schuhrost aus Holz
- Schuhrost aus Aluminium
- Schuhrost aus Aluminium mit verstellbaren Holz-Abtrennern
- Schuhrost aus Edelstahl

Alle 5 Schuhablage-Möglichkeiten werden in die Bank eingelegt und können ebenso in Sekundenschnelle entnommen werden, was die Reinigung unter der Bank immens erleichtert.

Wandmontage pro Komplettgarderobe 40,00 / 47,60

Ersetzen Sie das X durch:
 1 für Sitzhöhe 26 cm (Gesamthöhe 130 cm)
 2 für Sitzhöhe 34 cm (Gesamthöhe 130 cm)
 3 für Sitzhöhe 42 cm (Gesamthöhe 158 cm)

Geben Sie das Dekor an: Seite 233
 Geben Sie die Hakenfarbe an: Seite 223

Soll Ihre Komplettgarderobe um die Ecke gehen?
www.kitatraum.de

Die Einzelelemente dieser Komplettgarderoben finden Sie auf www.kitatraum.de

Komplettgarderobe mit einfacher Ablagereihe inklusive Boxen für Krippe, Kindergarten und Hort.

Unsere Komplettgarderoben sind durch den Einsatz von Massivholzstollen in Stützen und Bank besonders robust und langlebig. Die Garderobenstützen haben rückseitig eine Ausklinkung (H/T 8 x 1,5 cm) für Sockelleisten.

Boxenmaße
B/H/T: 18 x 16 x 24 cm

Bei Ihrer Bestellung bitte die Hakenfarbe angeben.



Boxenmaße
B/H/T: 18 x 16 x 24 cm



Für alle Möbel gilt: Preise inkl. Aufbau und inkl. Lieferung.

Abb. zeigt Komplettgarderobe 137-492 für 891,65 € inkl. MwSt. Lieferung frei Haus! Stütze aus Massivholzrahmen mit Dekorfüllung, Schuheinteilung Alu, Sitzhöhe 34 cm, Gesamthöhe 130 cm, Tiefe 39 cm, Breite 100 cm = 5 Plätze, Dekor Buche hell, Hakenfarbe gelb

	Komplettgarderobe ohne Stütze				Komplettgarderobe mit Stütze aus Massivholzrahmen mit Rückenlehne mit rückseitiger Ausklinkung (H/T: 8x1,5 cm) für Sockelleiste				Komplettgarderobe mit Stütze aus Massivholzrahmen mit Dekorfüllung mit rückseitiger Ausklinkung (H/T: 8x1,5 cm) für Sockelleiste				Komplettgarderobe mit Stütze aus Dekorplatte Als Stütze dient eine 25 mm starke Dekorplatte			
	Mützenablage muss an Wand montiert werden				Tiefe aller Komplettgarderoben: 35 cm				Tiefe aller Komplettgarderoben: 39 cm				Tiefe aller Komplettgarderoben: 37 cm			
	4 Plätze B: 80 cm	5 Plätze B: 100 cm	6 Plätze B: 120 cm	7 Plätze B: 140 cm	4 Plätze B: 80 cm	5 Plätze B: 100 cm	6 Plätze B: 120 cm	7 Plätze B: 140 cm	4 Plätze B: 80 cm	5 Plätze B: 100 cm	6 Plätze B: 120 cm	7 Plätze B: 140 cm	4 Plätze B: 80 cm	5 Plätze B: 100 cm	6 Plätze B: 120 cm	7 Plätze B: 140 cm
1	137-01X 407,14 / 484,50	137-06X 443,57 / 527,85	137-11X 474,29 / 564,40	137-16X 505,71 / 601,80	137-21X 614,43 / 733,55	137-26X 667,14 / 793,90	137-31X 712,86 / 848,30	137-36X 785,00 / 934,15	137-41X 651,43 / 775,20	137-46X 695,71 / 827,90	137-51X 742,14 / 883,15	137-56X 806,43 / 959,65	137-61X 586,43 / 697,85	137-66X 637,14 / 758,20	137-71X 682,86 / 812,60	137-76X 755,00 / 898,45
2	137-02X 407,14 / 484,50	137-07X 443,57 / 527,85	137-12X 474,29 / 564,40	137-17X 505,71 / 601,80	137-22X 614,43 / 733,55	137-27X 667,14 / 793,90	137-32X 712,86 / 848,30	137-37X 785,00 / 934,15	137-42X 651,43 / 775,20	137-47X 695,71 / 827,90	137-52X 742,14 / 883,15	137-57X 806,43 / 959,65	137-62X 586,43 / 697,85	137-67X 637,14 / 758,20	137-72X 682,86 / 812,60	137-77X 755,00 / 898,45
3	137-03X 407,14 / 484,50	137-08X 443,57 / 527,85	137-13X 474,29 / 564,40	137-18X 505,71 / 601,80	137-23X 614,43 / 733,55	137-28X 667,14 / 793,90	137-33X 712,86 / 848,30	137-38X 785,00 / 934,15	137-43X 651,43 / 775,20	137-48X 695,71 / 827,90	137-53X 742,14 / 883,15	137-58X 806,43 / 959,65	137-63X 586,43 / 697,85	137-68X 637,14 / 758,20	137-73X 682,86 / 812,60	137-78X 755,00 / 898,45
4	137-04X 452,86 / 538,90	137-09X 494,29 / 588,20	137-14X 536,43 / 638,35	137-19X 580,00 / 690,20	137-24X 660,71 / 786,25	137-29X 720,71 / 857,65	137-34X 777,86 / 925,65	137-39X 870,71 / 1.036,15	137-44X 696,43 / 828,75	137-49X 749,29 / 891,65	137-54X 799,29 / 951,15	137-59X 856,43 / 1.019,15	137-64X 630,71 / 750,55	137-69X 690,71 / 821,95	137-74X 747,86 / 889,95	137-79X 840,71 / 1.000,45
5	137-05X 452,86 / 538,90	137-10X 494,29 / 588,20	137-15X 536,43 / 638,35	137-20X 580,00 / 690,20	137-25X 660,71 / 786,25	137-30X 720,71 / 857,65	137-35X 777,86 / 925,65	137-40X 870,71 / 1.036,15	137-45X 696,43 / 828,75	137-50X 749,29 / 891,65	137-55X 799,29 / 951,15	137-60X 856,43 / 1.019,15	137-65X 630,71 / 750,55	137-70X 690,71 / 821,95	137-75X 747,86 / 889,95	137-80X 840,71 / 1.000,45

- Schuheinteilung aus Holz
- Schuhrost aus Holz
- Schuhrost aus Aluminium
- Schuhrost aus Aluminium mit verstellbaren Holz-Abtrennern
- Schuhrost aus Edelstahl

Alle 5 Schuhablage-Möglichkeiten werden in die Bank eingelegt und können ebenso in Sekundenschnelle entnommen werden, was die Reinigung unter der Bank immens erleichtert.

Wandmontage pro Komplettgarderobe 40,00 / 47,60

Ersetzen Sie das X durch:
 1 für Sitzhöhe 26 cm (Gesamthöhe 130 cm)
 2 für Sitzhöhe 34 cm (Gesamthöhe 130 cm)
 3 für Sitzhöhe 42 cm (Gesamthöhe 158 cm)

Geben Sie das Dekor an: Seite 233
 Geben Sie die Hakenfarbe an: Seite 223

Soll Ihre Komplettgarderobe um die Ecke gehen?
www.kitaraum.de

Die Einzelelemente dieser Komplettgarderoben finden Sie auf www.kitaraum.de

Komplettgarderoben mit einfacher Ablagereihe

für Krippe, Kindergarten und Hort.

Unsere Komplettgarderoben sind durch den Einsatz von Massivholzstollen in Stützen und Bank besonders robust und langlebig. Die Garderobenstützen haben rückseitig eine Ausklingung (H/T 8 x 1,5 cm) für Sockelleisten.

Ergänzen Sie bitte die gewünschte Sitzhöhe hinter der Artikelnummer:

- Sitzhöhe 26 cm oder 34 cm, Gesamthöhe 130 cm
- Sitzhöhe 42 cm, Gesamthöhe 158 cm

Bitte geben Sie bei Ihrer Bestellung auch die gewünschte Hakenfarbe an.



Für alle Möbel gilt: Preise inkl. Aufbau und inkl. Lieferung.

Bilderleiste
Diese Mützenablage erhalten Sie auch mit 60 mm-Front-Bilderleiste zum Aufpreis von 12,60 / 15,-. Geben Sie bei Ihrer Bestellung hinter der Artikelnummer dafür ein „BL“ an.



Abb. zeigt Komplettgarderobe 141-262 für 622,00 € inkl. MwSt. Lieferung frei Haus! Stütze aus Massivholzrahmen mit Rückenlehne, Schuheinteilung Holz, Sitzhöhe 34 cm, Gesamthöhe 130 cm, Tiefe 39 cm, Breite 100 cm = 5 Plätze, Dekor Buche hell, Hakenfarbe rot

	Komplettgarderobe ohne Stütze				Komplettgarderobe mit Stütze aus Massivholzrahmen mit Rückenlehne mit rückseitiger Ausklingung (H/T: 8x1,5 cm) für Sockelleiste				Komplettgarderobe mit Stütze aus Massivholzrahmen mit Dekorfüllung mit rückseitiger Ausklingung (H/T: 8x1,5 cm) für Sockelleiste				Komplettgarderobe mit Stütze aus Dekorplatte Als Stütze dient eine 25 mm starke Dekorplatte			
	Tiefe aller Komplettgarderoben: 35 cm				Tiefe aller Komplettgarderoben: 39 cm				Tiefe aller Komplettgarderoben: 39 cm				Tiefe aller Komplettgarderoben: 37 cm			
	4 Plätze B: 80 cm	5 Plätze B: 100 cm	6 Plätze B: 120 cm	7 Plätze B: 140 cm	4 Plätze B: 80 cm	5 Plätze B: 100 cm	6 Plätze B: 120 cm	7 Plätze B: 140 cm	4 Plätze B: 80 cm	5 Plätze B: 100 cm	6 Plätze B: 120 cm	7 Plätze B: 140 cm	4 Plätze B: 80 cm	5 Plätze B: 100 cm	6 Plätze B: 120 cm	7 Plätze B: 140 cm
1	141-01X # 306,72 / 365,00	141-06X # 338,66 / 403,00	141-11X # 367,23 / 437,00	141-16X # 396,64 / 472,00	141-21X # 478,99 / 570,00	141-26X # 522,69 / 622,00	141-31X # 562,18 / 669,00	141-36X # 601,68 / 716,00	141-41X # 506,72 / 603,00	141-46X # 544,54 / 648,00	141-51X # 583,19 / 694,00	141-56X # 619,33 / 737,00	141-61X # 448,99 / 534,30	141-66X # 492,69 / 586,30	141-71X # 532,18 / 633,30	141-76X # 571,68 / 680,30
2	141-02X # 306,72 / 365,00	141-07X # 338,66 / 403,00	141-12X # 367,23 / 437,00	141-17X # 396,64 / 472,00	141-22X # 478,99 / 570,00	141-27X # 522,69 / 622,00	141-32X # 562,18 / 669,00	141-37X # 601,68 / 716,00	141-42X # 506,72 / 603,00	141-47X # 544,54 / 648,00	141-52X # 583,19 / 694,00	141-57X # 619,33 / 737,00	141-62X # 448,99 / 534,30	141-67X # 492,69 / 586,30	141-72X # 532,18 / 633,30	141-77X # 571,68 / 680,30
3	141-03X # 306,72 / 365,00	141-08X # 338,66 / 403,00	141-13X # 367,23 / 437,00	141-18X # 396,64 / 472,00	141-23X # 478,99 / 570,00	141-28X # 522,69 / 622,00	141-33X # 562,18 / 669,00	141-38X # 601,68 / 716,00	141-43X # 506,72 / 603,00	141-48X # 544,54 / 648,00	141-53X # 583,19 / 694,00	141-58X # 619,33 / 737,00	141-63X # 448,99 / 534,30	141-68X # 492,69 / 586,30	141-73X # 532,18 / 633,30	141-78X # 571,68 / 680,30
4	141-04X # 344,54 / 410,00	141-09X # 382,35 / 455,00	141-14X # 419,33 / 499,00	141-19X # 456,30 / 543,00	141-24X # 515,13 / 613,00	141-29X # 563,87 / 671,00	141-34X # 612,61 / 729,00	141-39X # 663,03 / 789,00	141-44X # 542,86 / 646,00	141-49X # 589,08 / 701,00	141-54X # 634,45 / 755,00	141-59X # 678,99 / 808,00	141-64X # 485,13 / 577,30	141-69X # 533,87 / 635,30	141-74X # 582,61 / 693,30	141-79X # 633,03 / 753,30
5	141-05X # 344,54 / 410,00	141-10X # 382,35 / 455,00	141-15X # 419,33 / 499,00	141-20X # 456,30 / 543,00	141-25X # 515,13 / 613,00	141-30X # 563,87 / 671,00	141-35X # 612,61 / 729,00	141-40X # 663,03 / 789,00	141-45X # 542,86 / 646,00	141-50X # 589,08 / 701,00	141-55X # 634,45 / 755,00	141-60X # 678,99 / 808,00	141-65X # 485,13 / 577,30	141-70X # 533,87 / 635,30	141-75X # 582,61 / 693,30	141-80X # 633,03 / 753,30

- Schuheinteilung aus Holz
- Schuhrost aus Holz
- Schuhrost aus Aluminium
- Schuhrost aus Aluminium mit verstellbaren Holz-Abtrennern
- Schuhrost aus Edelstahl

Alle 5 Schuhablage-Möglichkeiten werden in die Bank eingelegt und können ebenso in Sekundenschnelle entnommen werden, was die Reinigung unter der Bank immens erleichtert.

Wandmontage pro Komplettgarderobe 40,00 / 47,60

Ersetzen Sie das X durch:
1 für Sitzhöhe 26 cm (Gesamthöhe 130 cm)
2 für Sitzhöhe 34 cm (Gesamthöhe 130 cm)
3 für Sitzhöhe 42 cm (Gesamthöhe 158 cm)

Geben Sie das Dekor an: Seite 233
 Geben Sie die Hakenfarbe an: Seite 223

Soll Ihre Komplettgarderobe unter die Ecke gehen?
www.kitatraum.de

Die Einzelelemente dieser Komplettgarderoben finden Sie auf www.kitatraum.de

Komplettgarderobe mit Ablagen und Türen

für Krippe, Kindergarten und Hort.

Aufpreis
farbige Front:
38,25 / 45,52

Unsere Komplettgarderoben sind durch den Einsatz von Massivholzstollen in Stützen und Bank besonders robust und langlebig.

Die Garderobenstützen haben rückseitig eine Ausklinkung (H/T 8 x 1,5 cm) für Sockelleisten.

Bitte geben Sie bei Ihrer Bestellung die gewünschte Hakenfarbe an.

Ergänzen Sie die gewünschte Sitzhöhe hinter der Artikelnummer:

- Sitzhöhe 26 cm, 34 cm oder 42 cm
- Gesamthöhe 158 cm



Für alle Möbel gilt:
Preise inkl. Aufbau
und inkl. Lieferung.



Seiten-
wangen finden
Sie in unserem
Onlineshop



Abb. zeigt Komplettgarderobe 140-292 für 976,65 €, zzgl. 45,52 € für die farbigen Türen in orange. Preise inkl. MwSt. Lieferung frei Haus!
Stütze aus Massivholzrahmen mit Rückenlehne, Schuheinteilung Alu, Sitzhöhe 34 cm, Gesamthöhe 158 cm, Tiefe 39 cm, Breite 100 cm = 5 Plätze, Dekor Buche hell, Hakenfarbe gelb



Komplettgarderobe ohne Stütze

Mützenablage muss an Wand montiert werden

Tiefe aller Komplettgarderoben: 35 cm



Komplettgarderobe mit Stütze aus Massivholzrahmen mit Rückenlehne
mit rückseitiger Ausklinkung (H/T: 8x1,5 cm) für Sockelleiste

Tiefe aller Komplettgarderoben: 39 cm



Komplettgarderobe mit Stütze aus Massivholzrahmen mit Dekorfüllung
mit rückseitiger Ausklinkung (H/T: 8x1,5 cm) für Sockelleiste

Tiefe aller Komplettgarderoben: 39 cm



Komplettgarderobe mit Stütze aus Dekorplatte
Als Stütze dient eine 25 mm starke Dekorplatte

Tiefe aller Komplettgarderoben: 37 cm

	4 Plätze B: 80 cm	5 Plätze B: 100 cm	6 Plätze B: 120 cm	7 Plätze B: 140 cm
1	140-01X 492,86 / 586,50	140-06X 540,71 / 643,45	140-11X 590,71 / 702,95	140-16X 629,29 / 748,85
2	140-02X 492,86 / 586,50	140-07X 540,71 / 643,45	140-12X 590,71 / 702,95	140-17X 629,29 / 748,85
3	140-03X 492,86 / 586,50	140-08X 540,71 / 643,45	140-13X 590,71 / 702,95	140-18X 629,29 / 748,85
4	140-04X 536,43 / 638,35	140-09X 592,86 / 705,50	140-14X 655,00 / 779,45	140-19X 702,14 / 835,55
5	140-05X 536,43 / 638,35	140-10X 592,86 / 705,50	140-15X 655,00 / 779,45	140-20X 702,14 / 835,55

	4 Plätze B: 80 cm	5 Plätze B: 100 cm	6 Plätze B: 120 cm	7 Plätze B: 140 cm
1	140-21X 702,14 / 835,55	140-26X 763,57 / 908,65	140-31X 827,86 / 985,15	140-36X 885,00 / 1.053,15
2	140-22X 702,14 / 835,55	140-27X 763,57 / 908,65	140-32X 827,86 / 985,15	140-37X 885,00 / 1.053,15
3	140-23X 702,14 / 835,55	140-28X 763,57 / 908,65	140-33X 827,86 / 985,15	140-38X 885,00 / 1.053,15
4	140-24X 749,29 / 891,65	140-29X 820,71 / 976,65	140-34X 892,14 / 1.061,65	140-39X 956,43 / 1.138,15
5	140-25X 749,29 / 891,65	140-30X 820,71 / 976,65	140-35X 892,14 / 1.061,65	140-40X 956,43 / 1.138,15

	4 Plätze B: 80 cm	5 Plätze B: 100 cm	6 Plätze B: 120 cm	7 Plätze B: 140 cm
1	140-41X 742,14 / 883,15	140-46X 799,29 / 951,15	140-51X 856,43 / 1.019,15	140-56X 906,43 / 1.078,65
2	140-42X 742,14 / 883,15	140-47X 799,29 / 951,15	140-52X 856,43 / 1.019,15	140-57X 906,43 / 1.078,65
3	140-43X 742,14 / 883,15	140-48X 799,29 / 951,15	140-53X 856,43 / 1.019,15	140-58X 906,43 / 1.078,65
4	140-44X 785,00 / 934,15	140-49X 849,29 / 1.010,65	140-54X 920,71 / 1.095,65	140-59X 977,86 / 1.163,65
5	140-45X 785,00 / 934,15	140-50X 849,29 / 1.010,65	140-55X 920,71 / 1.095,65	140-60X 977,86 / 1.163,65

	4 Plätze B: 80 cm	5 Plätze B: 100 cm	6 Plätze B: 120 cm	7 Plätze B: 140 cm
1	140-61X 672,14 / 799,85	140-66X 733,57 / 872,95	140-71X 797,86 / 949,45	140-76X 855,00 / 1.017,45
2	140-62X 672,14 / 799,85	140-67X 733,57 / 872,95	140-72X 797,86 / 949,45	140-77X 855,00 / 1.017,45
3	140-63X 672,14 / 799,85	140-68X 733,57 / 872,95	140-73X 797,86 / 949,45	140-78X 855,00 / 1.017,45
4	140-64X 719,29 / 855,95	140-69X 790,71 / 940,95	140-74X 862,14 / 1.025,95	140-79X 926,43 / 1.102,45
5	140-65X 719,29 / 855,95	140-70X 790,71 / 940,95	140-75X 862,14 / 1.025,95	140-80X 926,43 / 1.102,45

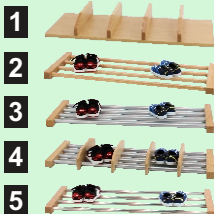

- Schuheinteilung aus Holz
- Schuhrost aus Holz
- Schuhrost aus Aluminium
- Schuhrost aus Aluminium mit verstellbaren Holz-Abtrennern
- Schuhrost aus Edelstahl

Alle 5 Schuhablage-Möglichkeiten werden in die Bank eingelegt und können ebenso in Sekundenschnelle entnommen werden, was die Reinigung unter der Bank immens erleichtert.

Wandmontage
pro Komplettgarderobe
40,00 / 47,60

Ersetzen Sie das X durch:

- 1 für Sitzhöhe 26 cm (Gesamthöhe 158 cm)
- 2 für Sitzhöhe 34 cm (Gesamthöhe 158 cm)
- 3 für Sitzhöhe 42 cm (Gesamthöhe 158 cm)

Geben Sie das Dekor an: Seite 233
Geben Sie die Hakenfarbe an: Seite 223

Soll Ihre Komplettgarderobe um die Ecke gehen?
www.kitaraum.de

Die Einzelelemente dieser Komplettgarderoben finden Sie auf www.kitaraum.de

Komplettgarderobe mit doppelter Ablagereihe und Bilderleiste

für Krippe, Kindergarten und Hort.

Unsere Komplettgarderoben sind durch den Einsatz von Massivholzstollen in Stützen und Bank besonders robust und langlebig.

Die Garderobenstützen haben rückseitig eine Ausklindung (H/T 8 x 1,5 cm) für Sockelleisten.

Bitte geben Sie bei Ihrer Bestellung die gewünschte Hakenfarbe an.

Ergänzen Sie die gewünschte Sitzhöhe hinter der Artikelnummer:

- Sitzhöhe 26 cm, 34 cm oder 42 cm
- Gesamthöhe 158 cm



Leiste für Erkennungsbilder

Seitenwangen finden Sie in unserem Onlineshop



Abb. zeigt Komplettgarderobe 138-461 für 799,00 € inkl. MwSt. Lieferung frei Haus! Stütze aus Massivholzrahmen mit Dekorfüllung, Schuheinteilung Holz, Sitzhöhe 26 cm, Gesamthöhe 158 cm, Tiefe 39 cm, Breite 100 cm = 5 Plätze, Dekor Buche hell, Hakenfarbe gelb

	Komplettgarderobe ohne Stütze				Komplettgarderobe mit Stütze aus Massivholzrahmen mit Rückenlehne mit rückseitiger Ausklindung (H/T: 8x1,5 cm) für Sockelleiste				Komplettgarderobe mit Stütze aus Massivholzrahmen mit Dekorfüllung mit rückseitiger Ausklindung (H/T: 8x1,5 cm) für Sockelleiste				Komplettgarderobe mit Stütze aus Dekorplatte Als Stütze dient eine 25 mm starke Dekorplatte			
	B: 80 cm		B: 100 cm		B: 120 cm		B: 140 cm		B: 80 cm		B: 100 cm		B: 120 cm		B: 140 cm	
1	138-01X	138-06X	138-11X	138-16X	138-21X	138-26X	138-31X	138-36X	138-41X	138-46X	138-51X	138-56X	138-61X	138-66X	138-71X	138-76X
2	138-02X	138-07X	138-12X	138-17X	138-22X	138-27X	138-32X	138-37X	138-42X	138-47X	138-52X	138-57X	138-62X	138-67X	138-72X	138-77X
3	138-03X	138-08X	138-13X	138-18X	138-23X	138-28X	138-33X	138-38X	138-43X	138-48X	138-53X	138-58X	138-63X	138-68X	138-73X	138-78X
4	138-04X	138-09X	138-14X	138-19X	138-24X	138-29X	138-34X	138-39X	138-44X	138-49X	138-54X	138-59X	138-64X	138-69X	138-74X	138-79X
5	138-05X	138-10X	138-15X	138-20X	138-25X	138-30X	138-35X	138-40X	138-45X	138-50X	138-55X	138-60X	138-65X	138-70X	138-75X	138-80X
	388,57 / 462,40	416,43 / 495,55	439,29 / 522,75	464,29 / 552,50	598,57 / 712,30	640,71 / 762,45	677,86 / 806,65	720,71 / 857,65	632,86 / 753,10	671,43 / 799,00	703,57 / 837,25	742,14 / 883,15	568,57 / 676,60	610,71 / 726,75	647,86 / 770,95	690,71 / 821,95

- Schuheinteilung aus Holz
- Schuhrost aus Holz
- Schuhrost aus Aluminium
- Schuhrost aus Aluminium mit verstellbaren Holz-Abtrennern
- Schuhrost aus Edelstahl

Alle 5 Schuhablage-Möglichkeiten werden in die Bank eingelegt und können ebenso in Sekundenschnelle entnommen werden, was die Reinigung unter der Bank immens erleichtert.

Wandmontage pro Komplettgarderobe 40,00 / 47,60

Ersetzen Sie das X durch:
1 für Sitzhöhe 26 cm (Gesamthöhe 158 cm)
2 für Sitzhöhe 34 cm (Gesamthöhe 158 cm)
3 für Sitzhöhe 42 cm (Gesamthöhe 158 cm)

Geben Sie das Dekor an: Seite 233
 Geben Sie die Hakenfarbe an: Seite 223

Soll Ihre Komplettgarderobe um die Ecke gehen?
www.kitatraum.de

Die Einzelelemente dieser Komplettgarderoben finden Sie auf www.kitatraum.de

Komplettgarderobe mit doppelter Ablagereihe inklusive Boxen

Eigenschaften wie linke Seite, jedoch obere Reihe der Mützenablage nun ohne Holz-Unterteilungen, sodass Boxen hinein passen.

Jeder Platz ist mit einem Kunststoff-Dreifachhaken ausgestattet. Geben Sie bei Ihrer Bestellung bitte die Hakenfarbe(n) an.



20 Grau 12 Gelb 01 Weiß 53 Hellgrün 53 Blau 33 Rot 54 Orange

Boxenmaße B/H/T: 18 x 16 x 24 cm



Seitenwangen finden Sie in unserem Onlineshop

Abb. zeigt Komplettgarderobe 139-492 für 934,15 € inkl. MwSt. Lieferung frei Haus! Stütze aus Massivholzrahmen mit Dekorfüllung, Schuheinteilung Alu, Sitzhöhe 34 cm, Gesamthöhe 158 cm, Tiefe 39 cm, Breite 100 cm = 5 Plätze, Dekor Buche hell, Hakenfarbe gelb

Komplettgarderobe ohne Stütze
→ Mützenablage muss an Wand montiert werden
Tiefe aller Komplettgarderoben: 35 cm

	4 Plätze B: 80 cm	5 Plätze B: 100 cm	6 Plätze B: 120 cm	7 Plätze B: 140 cm
1	139-01X 435,71 / 518,50	139-06X 474,29 / 564,40	139-11X 508,57 / 605,20	139-16X 542,14 / 645,15
2	139-02X 435,71 / 518,50	139-07X 474,29 / 564,40	139-12X 508,57 / 605,20	139-17X 542,14 / 645,15
3	139-03X 435,71 / 518,50	139-08X 474,29 / 564,40	139-13X 508,57 / 605,20	139-18X 542,14 / 645,15
4	139-04X 482,86 / 574,60	139-09X 494,29 / 588,20	139-14X 572,14 / 680,85	139-19X 615,71 / 732,70
5	139-05X 482,86 / 574,60	139-10X 494,29 / 588,20	139-15X 572,14 / 680,85	139-20X 615,71 / 732,70

Komplettgarderobe mit Stütze aus Massivholzrahmen mit Rückenlehne
mit rückseitiger Ausklinkung (H/T: 8x1,5 cm) für Sockelleiste
Tiefe aller Komplettgarderoben: 39 cm

	4 Plätze B: 80 cm	5 Plätze B: 100 cm	6 Plätze B: 120 cm	7 Plätze B: 140 cm
1	139-21X 646,43 / 769,25	139-26X 698,57 / 831,30	139-31X 749,29 / 891,65	139-36X 799,29 / 951,15
2	139-22X 646,43 / 769,25	139-27X 698,57 / 831,30	139-32X 749,29 / 891,65	139-37X 799,29 / 951,15
3	139-23X 646,43 / 769,25	139-28X 698,57 / 831,30	139-33X 749,29 / 891,65	139-38X 799,29 / 951,15
4	139-24X 691,43 / 822,80	139-29X 756,43 / 900,15	139-34X 813,57 / 968,15	139-39X 870,71 / 1.036,15
5	139-25X 691,43 / 822,80	139-30X 756,43 / 900,15	139-35X 813,57 / 968,15	139-40X 870,71 / 1.036,15

Komplettgarderobe mit Stütze aus Massivholzrahmen mit Dekorfüllung
mit rückseitiger Ausklinkung (H/T: 8x1,5 cm) für Sockelleiste
Tiefe aller Komplettgarderoben: 39 cm

	4 Plätze B: 80 cm	5 Plätze B: 100 cm	6 Plätze B: 120 cm	7 Plätze B: 140 cm
1	139-41X 680,71 / 810,05	139-46X 727,86 / 866,15	139-51X 777,86 / 925,65	139-56X 820,71 / 976,65
2	139-42X 680,71 / 810,05	139-47X 727,86 / 866,15	139-52X 777,86 / 925,65	139-57X 820,71 / 976,65
3	139-43X 680,71 / 810,05	139-48X 727,86 / 866,15	139-53X 777,86 / 925,65	139-58X 820,71 / 976,65
4	139-44X 727,86 / 866,15	139-49X 785,00 / 934,15	139-54X 835,00 / 993,65	139-59X 892,14 / 1.061,65
5	139-45X 727,86 / 866,15	139-50X 785,00 / 934,15	139-55X 835,00 / 993,65	139-60X 892,14 / 1.061,65

Komplettgarderobe mit Stütze aus Dekorplatte
Als Stütze dient eine 25 mm starke Dekorplatte
Tiefe aller Komplettgarderoben: 37 cm

	4 Plätze B: 80 cm	5 Plätze B: 100 cm	6 Plätze B: 120 cm	7 Plätze B: 140 cm
1	139-61X 616,43 / 733,55	139-66X 668,57 / 795,60	139-71X 719,29 / 855,95	139-76X 769,29 / 915,45
2	139-62X 616,43 / 733,55	139-67X 668,57 / 795,60	139-72X 719,29 / 855,95	139-77X 769,29 / 915,45
3	139-63X 616,43 / 733,55	139-68X 668,57 / 795,60	139-73X 719,29 / 855,95	139-78X 769,29 / 915,45
4	139-64X 661,43 / 787,10	139-69X 726,43 / 864,45	139-74X 783,57 / 932,45	139-79X 840,71 / 1.000,45
5	139-65X 661,43 / 787,10	139-70X 726,43 / 864,45	139-75X 783,57 / 932,45	139-80X 840,71 / 1.000,45

1 Schuheinteilung aus Holz
2 Schuhrost aus Holz
3 Schuhrost aus Aluminium
4 Schuhrost aus Aluminium mit verstellbaren Holz-Abtrennern
5 Schuhrost aus Edelstahl

Alle 5 Schuhablage-Möglichkeiten werden in die Bank eingelegt und können ebenso in Sekundenschnelle entnommen werden, was die Reinigung unter der Bank immens erleichtert.

Wandmontage pro Komplettgarderobe 40,00 / 47,60

Ersetzen Sie das X durch:
1 für Sitzhöhe 26 cm (Gesamthöhe 158 cm)
2 für Sitzhöhe 34 cm (Gesamthöhe 158 cm)
3 für Sitzhöhe 42 cm (Gesamthöhe 158 cm)

Geben Sie das Dekor an: Seite 233
 Geben Sie die Hakenfarbe an: Seite 223

Soll Ihre Komplettgarderobe aus der Ecke gehen?
www.kittraum.de
 Die Einzelelemente dieser Komplettgarderoben finden Sie auf www.kittraum.de



Made in Germany



**Türen immer schwer entflammbar,
Korpus optional ebenso in schwer entflammbar erhältlich**

Garderoben mit Seifenblasen-Türen

Unsere Garderoben mit den Türen mit Lochbohrungen in Seifenblasen-Optik sind ein echter Hingucker in Ihrer Einrichtung. Sie und die Kinder werden sich jeden Tag an der Optik erfreuen. Zudem ist diese Garderobe ein echter Verstaekünstler, der hilft, Ordnung zu schaffen, denn alles hat seinen festen Platz:

- Die Schuhe und Stiefel finden auf dem Aluminium-Schuhrost Platz
- Hinter der großen Tür erwartet Sie ein geräumiges Fach mit einem Kunststoff-Dreifachhaken, der beliebig für Jacke / Pullover / Matschhose und Rucksack genutzt werden kann. Am Boden des Faches bleibt genügend Platz für weitere Kleidungsstücke.
- Hinter der kleinen Tür stehen weitere B/H/T 22x26x26 cm Platz zur Verfügung, den Sie je nach Bedarf nutzen können.
- auf der Oberseite der 28 cm tiefen Garderobe kann auch mal ein Rucksack oder eine Cappy abgelegt werden, und wenn's zu Oma & Opa oder zum Papa geht: Kindersitz oder Reisetasche

Und das Beste daran: Das erreichen Sie ohne jegliche zusätzliche Holz-oder Kunststoffbox, Stiefelwagen und sonstige Anschaffungen. Und nicht nur im Sommer, sondern auch im Winter, wenn normalerweise jede gewöhnliche Garderobe aus den Fugen plattzt.

Hinweis zur schwer entflammenden Ausführung in B1:

Die Türen sind immer in schwer entflammbarer B1-Ausführung. Wenn Sie das Dekor ebenso in schwer entflammbarer B1-Ausführung wünschen, können Sie unabhängig von der Bestellmenge die beiden Dekore Buche und Ahorn Honig wählen. Wünschen Sie hingegen ein anderes Dekor (Birke, Weiß, Grau, etc.), dann fragen Sie dies bitte bei uns an unter der Bedingung, dass mindestens 25 Abteile bestellt werden müssen.



Tiefe Sitzfläche	20 cm
Stärke Tür	2 cm
lichte Tiefe Spind	26 cm
Tiefe Spind	28 cm
Gesamttiefe	50 cm

Unter dem fest mit der Bank verbundenen Schuhrost aus Aluminium ist 6 cm Bodenfreiheit, sodass ein (schmäler) Handbesen sowie handelsübliche Wischer den Schmutz aufnehmen können, ebenso können Staubsauger zum Einsatz kommen.

Die hinteren 18 cm der insgesamt 50 cm tiefen Bank sind ohne Schuhrost, wodurch die Reinigung nochmals erleichtert wird.

**mit starrer
Bank**



	2 Abteile	3 Abteile	4 Abteile	5 Abteile	6 Abteile	Innenecke
Breite	51,4 cm	76,1 cm	100,8 cm	125,5 cm	150,2 cm	B/T 50x50 cm
Breite Alu-Schuhrost	47,6 cm	72,3 cm	2 x 47,5 cm	72,3 + 47,5 cm	3 x 47,5 cm	-
Art.-Nr.	132-488	132-489	132-490	132-491	132-492	132-493
Preis pro Abteil	567,23 / 675,00	718,49 / 855,00	869,75 / 1.035,00	1.037,82 / 1.235,00	1.176,47 / 1.400,00	567,23 / 675,00

Sitzhöhe	+ Höhe Spind	= Gesamthöhe
26 cm	108 cm	134 cm
31 cm	108 cm	139 cm
34 cm	108 cm	142 cm
35 cm	108 cm	143 cm
42 cm	108 cm	150 cm

Bitte geben Sie bei Ihrer Bestellung an: Sitzhöhe (siehe Tabelle), Türfarben von links nach rechts (rechte Katalogseite), Dekor (Seite 233) sowie Hakenfarbe(n) (Seite 223). Die Garderobe wird im aufgebauten Zustand in Ihre Einrichtung getragen. Ca. 33 % Aufpreis, wenn neben den Türen auch der Rest der Garderobe in schwer entflammender Ausführung B1 sein soll. Bitte fragen Sie die komplett schwer entflammbare Ausführung stets an. Details zu den möglichen Dekoren in schwer entflammbarer Qualität entnehmen Sie bitte der oben stehenden Artikelbeschreibung.

Garderoben - Auszug aus Gesamtsortiment



**Türen immer schwer entflammbar,
Korpus optional ebenso in schwer entflammbar erhältlich**



**Für alle Möbel gilt:
Preise inkl. Aufbau
und inkl. Lieferung.**

Generelle Eigenschaften entnehmen Sie bitte der vorangegangenen Seite sowie den Abbildungen.

Unter dem fest mit der Bank verbundenen Schuhost aus Aluminium ist 6 cm Bodenfreiheit, sodass ein (schmäler) Handbesen sowie handelübliche Wischer den Schmutz aufnehmen können, ebenso können Staubsauger zum Einsatz kommen.

Erst recht einfach wird die Reinigung, wenn Sie die Bank aus dem Garagenschrank herausziehen. Aufgrund der komfortablen Kunststoffgleiter an der Bankunterseite schonen Sie dabei Ihre Böden.



Tiefe Bank 25 cm
lichte Tiefe Garagenschrank für Bank 26 cm
lichte Tiefe Spind 26 cm
Gesamttiefe 28 cm



mit ausziehbarer Bank

	2 Abteile	3 Abteile	4 Abteile	5 Abteile	6 Abteile
Breite	51,4 cm	76,1 cm	100,8 cm	125,5 cm	150,2 cm
Breite Ausziehbank	45 cm	70 cm	2 x 45 cm	70 + 45 cm	3 x 45 cm
Art.-Nr.	132-494	132-495	132-496	132-497	132-498
Preis pro Abteil	630,25 / 750,00	794,12 / 945,00	957,98 / 1.140,00	1.134,45 / 1.350,00	1.289,92 / 1.535,00

Bitte geben Sie bei Ihrer Bestellung an: Sitzhöhe (siehe Tabelle), Türfarben von links nach rechts (siehe unten), Dekor (Seite 233) sowie Hakenfarbe(n) (Seite 223). Die Garderobe wird im aufgebauten Zustand in Ihre Einrichtung getragen. Ca. 33 % Aufpreis, wenn neben den Türen auch der Rest der Garderobe in schwer entflammender Ausführung B1 sein soll. Bitte fragen Sie die komplett schwer entflammbare Ausführung stets an. Details siehe vorangegangene Seite.

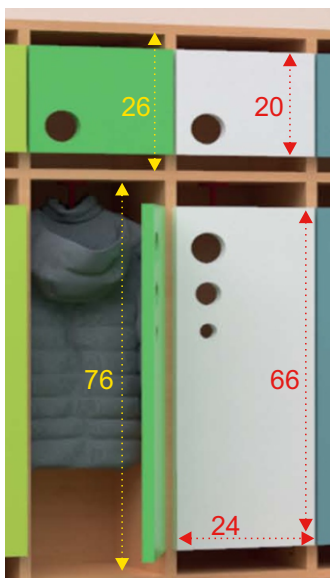

Breite Tür 24 cm
Lichte Breite kleines Fach 22 cm
Höhe kleine Tür 20 cm
lichte Höhe kleines Fach 26 cm
Höhe große Tür 66 cm
lichte Höhe großes Fach 76 cm
Gesamthöhe Spindaufsatz 108 cm

Wählen Sie aus 6 verschiedenen Farben für die Tür.

Die Türen sind schwer entflammbar nach Prüfung B1

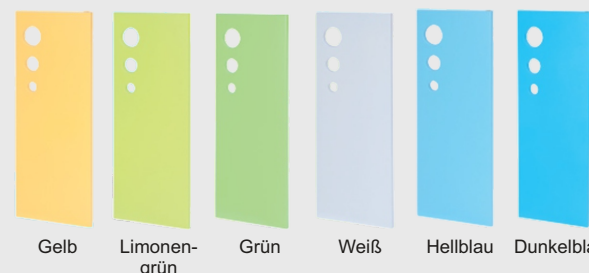

Gelb Limonengrün Grün Weiß Hellblau Dunkelblau

Wickelkommoden - Auszug aus Gesamtsortiment

MADE IN GERMANY

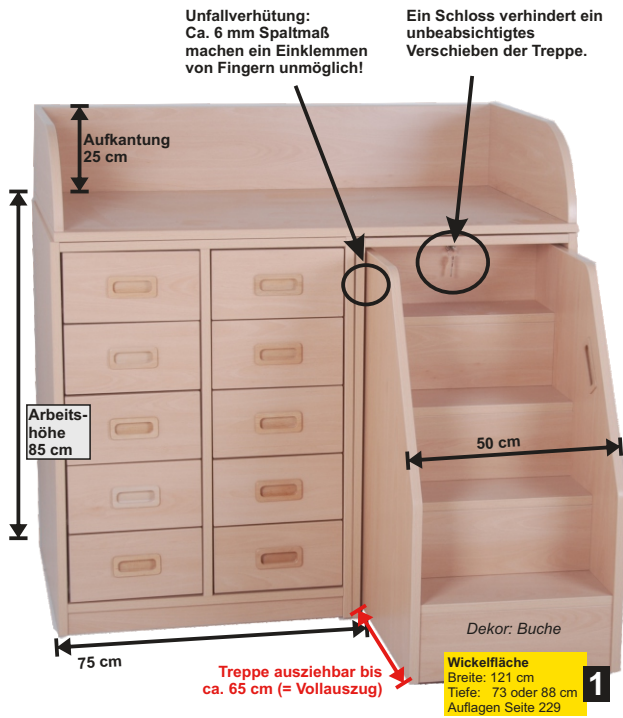

Wickelkommode mit ausziehbarer Treppe auf Rollen

Die Treppe ist 50 cm breit, bis 65 cm ausziehbar und läuft leichtgängig und sicher auf kugelgelagerten Führungen. Ein Schloss verhindert ein unbeabsichtigtes Zuschieben der Treppe, vor allem aber auch ein Herausziehen der Treppe, wenn diese eingeschoben ist - die Kinder können also nicht unbeaufsichtigt die Treppe hoch laufen. Auf den Treppenstufen befinden sich Anti-Rutsch-Streifen. Der Korpus wird aus 19 mm starken, mit Melaminharz beschichteten E1-Feinspanplatten gefertigt. Sie können aus fünf Dekoren wählen.

Optional verfügbar: Haltestange. **Bitte Wickelaufgabe separat bestellen**
Bitte Dekor von Seite 233 angeben.

Ausführung 1: 2 x 5 Schubkästen auf Gleitschienen mit Softclose-Funktion

Breite 125 cm, Tiefe 75 bzw. 90 cm, Höhe 110 cm
Innenmaß der Schubkästen: B 282 x T 460 x H 80 mm, Auszugstiefe 48 cm

TWK582 000	Treppe li. Kästen re. Tiefe 75 cm	1.563,03 / 1.860,-
TWK581 000	Treppe re. Kästen li. Tiefe 75 cm	1.563,03 / 1.860,-
TWK582 001	Treppe li. Kästen re. Tiefe 90 cm	1.647,06 / 1.960,-
TWK581 001	Treppe re. Kästen li. Tiefe 90 cm	1.647,06 / 1.960,-

Ausführung 2: wie Ausführung 1, jedoch nur 5 Schübe

Breite 92 cm, Tiefe 75 bzw. 90 cm, Höhe 110 cm

132-016-01	Treppe links, Tiefe 75 cm	1.042,02 / 1.240,-
132-016-02	Treppe rechts, Tiefe 75 cm	1.042,02 / 1.240,-
132-016-03	Treppe links, Tiefe 90 cm	1.092,44 / 1.300,-
132-016-04	Treppe rechts, Tiefe 90 cm	1.092,44 / 1.300,-

Ausführung 3: wie Ausführung 2, jedoch 8 Kunststoffschübe

Breite 86 cm, Tiefe 75 bzw. 90 cm, Höhe 110 cm

Maße der Schübe: B/H/T: 31,2 x 7,7 x 42,5 cm. Farbauswahl: transparent, rot, gelb, grün, blau

134-201-01	Treppe links, Tiefe 75 cm	890,76 / 1.060,-
134-201-02	Treppe rechts, Tiefe 75 cm	890,76 / 1.060,-
134-201-03	Treppe links, Tiefe 90 cm	924,37 / 1.110,-
134-201-04	Treppe rechts, Tiefe 90 cm	924,37 / 1.110,-

Ausführung 4: wie Ausführung 3, jedoch 16 Kunststoffschübe

Breite 120 cm, Tiefe 75 bzw. 90 cm, Höhe 110 cm

Maße der Schübe: B/H/T: 31,2 x 7,7 x 42,5 cm. Farbauswahl: transparent, rot, gelb, grün, blau

119-154-01	Treppe links, Tiefe 75 cm	1.058,82 / 1.260,-
119-154-03	Treppe rechts, Tiefe 75 cm	1.058,82 / 1.260,-
119-154-02	Treppe links, Tiefe 90 cm	1.100,84 / 1.310,-
119-154-04	Treppe rechts, Tiefe 90 cm	1.100,84 / 1.310,-

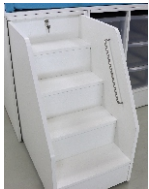

Handlauf Edelstahl

Bei Bestellung zusammen mit der Wickelkommode ist dieser bereits vormontiert. Sie können den Griff auch nachbestellen, denn die Bohrungen sind von der Innenseite der Treppe beidseitig „angebohrt“, diese Löcher müssen bei der Montage dann nur noch problemlos durchgebohrt werden.
Art.-Nr.: 133-428 37,77 / 44,95



Breite 92 cm

Wickelfläche
Breite: 88 cm
Tiefe: 73 oder 88 cm
Auflagen Seite 229

2



Breite 86 cm

Wickelfläche
Breite: 82 cm
Tiefe: 73 oder 88 cm
Auflagen Seite 229

3



Breite 120 cm

Wickelfläche
Breite: 116 cm
Tiefe: 73 oder 88 cm
Auflagen Seite 229

4

inkl. Lieferung und Aufbau im gewünschten Raum



www.tuv.com
ID: 1111250554



Auf www.kittraum.de erwarten Sie viele weitere Wickelkommoden

- mit ausziehbarer Treppe oder starrem Aufgang
- mit Waschbecken oder Badewanne
- mit kleinen oder großen Schüben aus Kunststoff oder Holz
- inkl. Lieferung und Aufbau im gewünschten Raum
- produziert in Deutschland



1



2



3



4



5



6



7



8



9



3

Artikel 134-215-04
2.648 € inkl. MwSt.
Lieferung und Aufbau

Wickelkommode Breite 185 cm mit Waschbecken aus Edelstahl oder Säuglingsbadewanne oder Duschwanne

Treppe stets 50 cm breit, die restlichen 135 cm setzen sich aus Mittelteil und Waschbecken bzw. Badewanne bzw. Duschwanne zusammen. Höhe 85 cm, mit 25 cm hoher Holz-Sicherheitsaufkantung 110 cm. Arbeitshöhe mit Wickelauflage 89 cm. Tiefe wahlweise 75 oder 90 cm.

Variante 1: Unterschrank mit einer Tür und Einlegeboden sowie Waschbecken von Blanco mit den Innenmaßen 34 x 37 x 15 cm. Lieferung ohne Ablaufgarnitur

Variante 2: Unterschrank mit Doppeltür und Einlegeboden sowie Säuglingsbadewanne ASP40 von Varicor mit den Außenmaßen 76,5 x 46,5 x 29,5 cm.

Variante 3: Unterschrank mit Doppeltür und Einlegeboden sowie Duschwanne in den Außenmaßen 80 x 80 x 28 cm.

Optional verfügbar: Haltestange von Seite 226.

Bitte Dekor von Seite 233 angeben.



www.kitatraum.de

Alle Kommoden auch in 210 cm Breite mit mehr Verstauffläche



Bitte Wickelauflage separat bestellen, siehe Seite 229.

Tiefe 73 oder 88 cm, Breite Variante 1 und 2: 121 cm; Breite Variante 3: 98 cm

inkl. Lieferung und Aufbau im gewünschten Raum

Ausführung Sanitärteil	Bild Nr.	Ausführung Mittelteil	Tiefe der Kommode	Treppe	Art.-Nr.	Preis pro Stück	
Edelstahlwaschbecken	1	8 offene Fächer	75 cm	rechts	134-213-01	1.394,96 / 1.660,-	
			90 cm	links	134-213-02		
	2	Doppeltür + 3 Einlegeböden	75 cm	rechts	134-213-03	1.464,71 / 1.743,-	
			90 cm	links	134-213-04		
			75 cm	rechts	134-214-01		1.544,54 / 1.838,-
			90 cm	links	134-214-02		
3	10 Schubkästen	75 cm	rechts	134-214-03	1.621,85 / 1.930,-		
		90 cm	links	134-214-04			
Säuglingsbadewanne	4	4 offene Fächer	75 cm	rechts	134-215-01	2.118,49 / 2.521,-	
			90 cm	links	134-215-02		
	5	Schranktür + 3 Einlegeböden	75 cm	rechts	134-215-03	2.225,21 / 2.648,-	
			90 cm	links	134-215-04		
			75 cm	rechts	134-216-01		2.039,50 / 2.427,-
			90 cm	links	134-216-02		
	6	5 Schubkästen	75 cm	rechts	134-216-03	2.141,18 / 2.548,-	
			90 cm	links	134-216-04		
	7	4 offene Fächer	75 cm	rechts	134-217-01	2.125,21 / 2.529,-	
			90 cm	links	134-217-02		
			75 cm	rechts	134-217-03		2.204,20 / 2.623,-
			90 cm	links	134-217-04		
8	Schranktür mit 3 Einlegeböden	75 cm	rechts	134-218-01	2.290,76 / 2.726,-		
		90 cm	links	134-218-02			
9	5 Schubkästen	75 cm	rechts	134-218-03	2.405,04 / 2.862,-		
		90 cm	links	134-218-04			
		90 cm	rechts	134-219-03		2.110,08 / 2.511,-	
		90 cm	links	134-219-04			
Duschwanne 80 x 80 cm Kommoden nur in 90 cm Tiefe	8	Schranktür mit 3 Einlegeböden	90 cm	rechts	134-220-03	2.196,64 / 2.614,-	
			90 cm	links	134-220-04		
9	5 Schubkästen		90 cm	rechts	134-221-03	2.360,50 / 2.809,-	
			90 cm	links	134-221-04		

Bitte Dekor von Seite 233 angeben

Inkl. Lieferung und Aufbau



Abb. zeigt Dekor Ahorn

Fahrbare Wickelkommode mit ausziehbarer Treppe

4 Rollen, 2 davon feststellbar. Ausfahrbare Treppe mit Feststellstopp. Breite x Tiefe 80x80 cm, Höhe ohne Holzaufkantung 85 cm, mit Aufkantung 110 cm. Arbeitshöhe inkl. Auflage 90 cm. Seitlich offen mit 3 Einlegeböden. **Dekor von Seite 233 angeben.**

1	119-158-09	Treppe links (wie Abb.)	959,66 / 1.142,-
	132-764-R	Treppe rechts	959,66 / 1.142,-

wie zuvor, jedoch nun vor dem Regal mit Doppeltür

2	132-765-L	Treppe links	1.088,24 / 1.295,-
	132-765-R	Treppe rechts (wie Abb.)	1.088,24 / 1.295,-
3	119-158-10	Wickelauflage 2-teilig	120,17 / 143,-
4	119-158-15	Wickelauflage 1-teilig	120,17 / 143,-

Farbe für Wickelauflage bitte angeben (Auswahl siehe S. 143)



Abb. zeigt Dekor Buche, Treppe mit optionalem Haltegriff von Seite 226

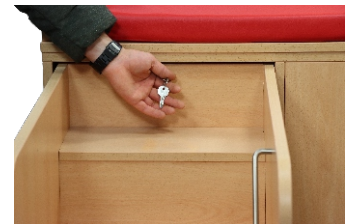

Sicherheit dank arretierbare Treppe



Treppe wahlweise links oder rechts



Abb. zeigt Dekor Buche sowie 1-teilige Wickelauflage



2 3 Einlegeböden hinter Doppeltür



Windeleimer „Twist & Click“ mit Kassettensystem - inkl. 1 Folienkassette -

Windeleimer
24,95 €
inkl. MwSt.

Maximaler Hygieneschutz

- Folie mit Bakterienschutz wirkt noch im Eimer gegen unerwünschte Keime
- der Verschluss drückt die Windel tief in den Eimer

Unübertroffene Geruchskontrolle

- Twist-lock-Technologie versiegelt jede Windel einzeln
- effektivere Geruchskontrolle als normale Hausmüllbeutel
- umweltfreundlich
- die Windeln werden hygienisch im Eimer aufbewahrt
- fasst bis zu 30 Windeln (Windelgröße 1, 2-5Kg)
- leeren, wenn es am günstigsten ist

Eigenschaften der Folien-Kassette

- die spezielle Folie mit antibakterieller Wirkung und einem angenehmen Duft, hält die Gerüche der Windeln zuverlässig verschlossen.
- mehrlagig ist sie besonders reißfest, so dass Sie die Windeln hygienisch entsorgen können und nicht mit Keimen in Berührung kommen

Art.-Nr. 88003-32

Stückpreis: 20,97 / 24,95



Seite 131: weitere Windeleimer



6er-Pack Nachfüllkassette
geeignet für alle Sanguic und Twist & Click Windeleimer mit mildem Zitrusduft
Art.-Nr. 88003-37

1 Set (6 Stück): 40,29 / 47,95
ab 3 Sets: 37,77 / 44,95

Wickelaufgaben - Auszug aus Gesamtsortiment

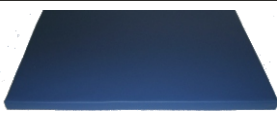

ohne Aufkantung
5 cm stark

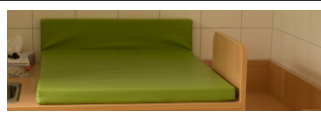

Aufkantung hinten



keilförmige Aufkantung
3-seitig



Aufkantung 3-seitig
1-teilige Auflage

Wickelfläche Breite x Tiefe		Bitte Kunstlederfarbe von Seite 143 angeben							
67 x 68 cm	WAL06768-A0	67,23 / 80,-	WAL06768-AH	84,84 / 105,-	WAL06768-AK	96,64 / 115,-	WAL06768-A31	96,64 / 115,-	
67 x 88 cm	WAL06788-A0	68,91 / 82,-	WAL06788-AH	89,92 / 107,-	WAL06788-AK	99,16 / 118,-	WAL06788-A31	99,16 / 118,-	
82 x 73 cm	WAL08273-A0	69,75 / 83,-	WAL08273-AH	91,60 / 109,-	WAL08273-AK	101,68 / 121,-	WAL08273-A31	101,68 / 121,-	
82 x 88 cm	WAL08288-A0	72,27 / 86,-	WAL08288-AH	94,96 / 113,-	WAL08288-AK	104,20 / 124,-	WAL08288-A31	104,20 / 124,-	
88 x 73 cm	WAL08873-A0	72,27 / 86,-	WAL08873-AH	94,96 / 113,-	WAL08873-AK	105,04 / 125,-	WAL08873-A31	105,04 / 125,-	
88 x 88 cm	WAL08888-A0	74,79 / 89,-	WAL08888-AH	96,64 / 115,-	WAL08888-AK	109,24 / 130,-	WAL08888-A31	109,24 / 130,-	
98 x 73 cm	WAL09873-A0	77,31 / 92,-	WAL09873-AH	100,00 / 119,-	WAL09873-AK	112,61 / 134,-	WAL09873-A31	112,61 / 134,-	
98 x 88 cm	WAL09888-A0	79,83 / 95,-	WAL09888-AH	101,68 / 121,-	WAL09888-AK	114,29 / 136,-	WAL09888-A31	114,29 / 136,-	
103 x 68 cm	WAL10368-A0	77,31 / 92,-	WAL10368-AH	100,00 / 119,-	WAL10368-AK	112,61 / 134,-	WAL10368-A31	112,61 / 134,-	
103 x 88 cm	WAL10388-A0	79,83 / 95,-	WAL10388-AH	101,68 / 121,-	WAL10388-AK	114,29 / 136,-	WAL10388-A31	114,29 / 136,-	
110 x 73 cm	WAL11073-A0	84,03 / 100,-	WAL11073-AH	105,88 / 126,-	WAL11073-AK	119,33 / 142,-	WAL11073-A31	119,33 / 142,-	
110 x 88 cm	WAL11088-A0	89,92 / 107,-	WAL11088-AH	112,61 / 134,-	WAL11088-AK	125,21 / 149,-	WAL11088-A31	125,21 / 149,-	
116 x 73 cm	WAL11673-A0	87,39 / 104,-	WAL11673-AH	109,24 / 130,-	WAL11673-AK	121,85 / 145,-	WAL11673-A31	121,85 / 145,-	
116 x 88 cm	WAL11688-A0	89,92 / 107,-	WAL11688-AH	112,61 / 134,-	WAL11688-AK	125,21 / 149,-	WAL11688-A31	125,21 / 149,-	
121 x 73 cm	WAL12173-A0	92,44 / 110,-	WAL12173-AH	114,29 / 136,-	WAL12173-AK	127,73 / 152,-	WAL12173-A31	127,73 / 152,-	
121 x 88 cm	WAL12188-A0	95,80 / 114,-	WAL12188-AH	117,65 / 140,-	WAL12188-AK	130,25 / 155,-	WAL12188-A31	130,25 / 155,-	
139 x 68 cm	WAL13968-A0	94,96 / 113,-	WAL13968-AH	116,81 / 139,-	WAL13968-AK	131,93 / 157,-	WAL13968-A31	131,93 / 157,-	
139 x 88 cm	WAL13988-A0	99,16 / 118,-	WAL13988-AH	121,85 / 145,-	WAL13988-AK	136,97 / 163,-	WAL13988-A31	136,97 / 163,-	
141 x 73 cm	WAL14173-A0	96,64 / 115,-	WAL14173-AH	121,85 / 145,-	WAL14173-AK	136,97 / 163,-	WAL14173-A31	136,97 / 163,-	
141 x 88 cm	WAL14188-A0	100,84 / 120,-	WAL14188-AH	126,05 / 150,-	WAL14188-AK	141,18 / 168,-	WAL14188-A31	141,18 / 168,-	
150 x 73 cm	WAL15073-A0	99,16 / 118,-	WAL15073-AH	124,37 / 148,-	WAL15073-AK	138,66 / 165,-	WAL15073-A31	138,66 / 165,-	
150 x 88 cm	WAL15088-A0	103,36 / 123,-	WAL15088-AH	128,57 / 153,-	WAL15088-AK	143,70 / 171,-	WAL15088-A31	143,70 / 171,-	
156 x 73 cm	WAL15673-A0	107,56 / 128,-	WAL15673-AH	132,77 / 158,-	WAL15673-AK	147,90 / 176,-	WAL15673-A31	147,90 / 176,-	
156 x 88 cm	WAL15688-A0	111,76 / 133,-	WAL15688-AH	136,97 / 163,-	WAL15688-AK	152,10 / 181,-	WAL15688-A31	152,10 / 181,-	

Alle Auflagen mit Aufkantung sind 25 cm hoch, wobei die untere Platte, auf der die Kinder liegen, 5 cm stark ist.
Benötigen Sie eine andere Höhe oder gänzlich andere Abmessungen? Besuchen Sie www.kitaraum.de/wickelaufgabe

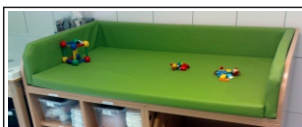

Aufkantung 3-seitig
2-teilige Auflage



Aufkantung 2-seitig, 2-teilige Auflage
Aufkantung hinten und links
Aufkantung hinten und rechts



Aufkantung 2-seitig, 1-teilige Auflage
Aufkantung hinten und links
Aufkantung hinten und rechts

Wickelfläche Breite x Tiefe		Bitte Kunstlederfarbe von Seite 143 angeben							
67 x 68 cm	WAL06768-A32	96,64 / 115,-	WAL06768-AHL2	WAL06768-AHR2	92,44 / 110,-	WAL06768-AHL1	WAL06768-AHR1	92,44 / 110,-	
67 x 88 cm	WAL06788-A32	99,16 / 118,-	WAL06788-AHL2	WAL06788-AHR2	94,96 / 113,-	WAL06788-AHL1	WAL06788-AHR1	94,96 / 113,-	
82 x 73 cm	WAL08273-A32	101,68 / 121,-	WAL08273-AHL2	WAL08273-AHR2	96,64 / 115,-	WAL08273-AHL1	WAL08273-AHR1	96,64 / 115,-	
82 x 88 cm	WAL08288-A32	104,20 / 124,-	WAL08288-AHL2	WAL08288-AHR2	100,00 / 119,-	WAL08288-AHL1	WAL08288-AHR1	100,00 / 119,-	
88 x 73 cm	WAL08873-A32	105,04 / 125,-	WAL08873-AHL2	WAL08873-AHR2	100,00 / 119,-	WAL08873-AHL1	WAL08873-AHR1	100,00 / 119,-	
88 x 88 cm	WAL08888-A32	109,24 / 130,-	WAL08888-AHL2	WAL08888-AHR2	103,36 / 123,-	WAL08888-AHL1	WAL08888-AHR1	103,36 / 123,-	
98 x 73 cm	WAL09873-A32	112,61 / 134,-	WAL09873-AHL2	WAL09873-AHR2	105,88 / 126,-	WAL09873-AHL1	WAL09873-AHR1	105,88 / 126,-	
98 x 88 cm	WAL09888-A32	14,29 / 136,-	WAL09888-AHL2	WAL09888-AHR2	108,40 / 129,-	WAL09888-AHL1	WAL09888-AHR1	108,40 / 129,-	
103 x 68 cm	WAL10368-A32	112,61 / 134,-	WAL10368-AHL2	WAL10368-AHR2	105,88 / 126,-	WAL10368-AHL1	WAL10368-AHR1	105,88 / 126,-	
103 x 88 cm	WAL10388-A32	14,29 / 136,-	WAL10388-AHL2	WAL10388-AHR2	108,40 / 129,-	WAL10388-AHL1	WAL10388-AHR1	108,40 / 129,-	
110 x 73 cm	WAL11073-A32	119,33 / 142,-	WAL11073-AHL2	WAL11073-AHR2	112,61 / 134,-	WAL11073-AHL1	WAL11073-AHR1	112,61 / 134,-	
110 x 88 cm	WAL11088-A32	125,21 / 149,-	WAL11088-AHL2	WAL11088-AHR2	119,33 / 142,-	WAL11088-AHL1	WAL11088-AHR1	119,33 / 142,-	
116 x 73 cm	WAL11673-A32	121,85 / 145,-	WAL11673-AHL2	WAL11673-AHR2	115,97 / 138,-	WAL11673-AHL1	WAL11673-AHR1	115,97 / 138,-	
116 x 88 cm	WAL11688-A32	125,21 / 149,-	WAL11688-AHL2	WAL11688-AHR2	119,33 / 142,-	WAL11688-AHL1	WAL11688-AHR1	119,33 / 142,-	
121 x 73 cm	WAL12173-A32	127,73 / 152,-	WAL12173-AHL2	WAL12173-AHR2	121,01 / 144,-	WAL12173-AHL1	WAL12173-AHR1	121,01 / 144,-	
121 x 88 cm	WAL12188-A32	130,25 / 155,-	WAL12188-AHL2	WAL12188-AHR2	124,37 / 148,-	WAL12188-AHL1	WAL12188-AHR1	124,37 / 148,-	
139 x 68 cm	WAL13968-A32	131,93 / 157,-	WAL13968-AHL2	WAL13968-AHR2	124,37 / 148,-	WAL13968-AHL1	WAL13968-AHR1	124,37 / 148,-	
139 x 88 cm	WAL13988-A32	136,97 / 163,-	WAL13988-AHL2	WAL13988-AHR2	129,41 / 154,-	WAL13988-AHL1	WAL13988-AHR1	129,41 / 154,-	
141 x 73 cm	WAL14173-A32	136,97 / 163,-	WAL14173-AHL2	WAL14173-AHR2	129,41 / 154,-	WAL14173-AHL1	WAL14173-AHR1	129,41 / 154,-	
141 x 88 cm	WAL14188-A32	141,18 / 168,-	WAL14188-AHL2	WAL14188-AHR2	133,61 / 159,-	WAL14188-AHL1	WAL14188-AHR1	133,61 / 159,-	
150 x 73 cm	WAL15073-A32	138,66 / 165,-	WAL15073-AHL2	WAL15073-AHR2	131,93 / 157,-	WAL15073-AHL1	WAL15073-AHR1	131,93 / 157,-	
150 x 88 cm	WAL15088-A32	143,70 / 171,-	WAL15088-AHL2	WAL15088-AHR2	136,13 / 162,-	WAL15088-AHL1	WAL15088-AHR1	136,13 / 162,-	
156 x 73 cm	WAL15673-A32	147,90 / 176,-	WAL15673-AHL2	WAL15673-AHR2	140,34 / 167,-	WAL15673-AHL1	WAL15673-AHR1	140,34 / 167,-	
156 x 88 cm	WAL15688-A32	152,10 / 181,-	WAL15688-AHL2	WAL15688-AHR2	144,54 / 172,-	WAL15688-AHL1	WAL15688-AHR1	144,54 / 172,-	

Klett zur Fixierung
an Kommode



noch flexiblere Optionen für Ihre individuelle
Wickelaufgabe in unserem Wickelaufgaben-
Konfigurator



www.kitaraum.de/wickelaufgabe

Gesonderte Frachtbedingungen Wickelaufgaben

Wickelaufgaben sind sehr sperrig und verursachen hohe Versandkosten, die wir nicht pauschal pro Stück im Verkaufspreis einkalkuliert haben, sondern in Ihrem Sinne pro Bestellung gesondert wie folgt berechnen.

gelbe Artikelnummern

20,00 / 23,80 € Porto pro Auflage, ab 3 Auflagen
1 x Speditionspaket für 50,00 / 59,50 €

grüne Artikelnummern

40,00 / 47,60 € Porto pro Auflage, ab 2 Auflagen
1 x Speditionspaket für 50,00 / 59,50 €

rote Artikelnummern

1 x Speditionspaket für 50,00 / 59,50 €, unabhängig von der Anzahl der Auflagen

Bestellen Sie Auflagen verschiedenfarbiger Artikelnummern zusammen, zählen die Versandkosten der teuersten Farbe.

Egal wie viele Auflagen Sie bestellen, wir berechnen maximal 50,00 / 59,50 € Porto.



Tür mit Schloss

Preis pro 1 Stück Schloss ~~37,81~~ / **45,00**

SCHL 32,14 / **38,25**

Tür mit Schloss, verschieden schließend

Preis pro 1 Stück Schloss ~~37,81~~ / **45,00**

SCHL V 32,14 / **38,25**

Bitte geben Sie an, welche Türen mit Schloss ausgestattet werden sollen. Für die Doppeltür oben brauch

Anzahl benötigter Schlösser:
 Doppeltür oben: 1 Stück
 Tür links unten: 1 Stück
 Tür rechts unten: 1 Stück

Bitte geben Sie bei Ihrer Bestellung an, welche Tür(en) mit Schloss ausgestattet werden soll(en).



Korpusbauweise. Abb. zeigt Dekor Ahorn Honig.

Erzieher/innenarbeitsplatz inkl. mobilem Schreibtisch

Der Schreibtisch kann durch die beiden Rollen leicht aus dem Regalsystem herausgezogen werden. Alle Türen können auf Wunsch mit einem Schloss ausgestattet werden. Die vorne abgerundete Arbeitsplatte hat die Maße 80 x 50 cm. Maße B/H/T: 162 x 180 x 40/50 cm, **Lieferung inklusive Tisch**

in Korpusbauweise

FRS K ERP1 1.671,43 / **1.989,00** 1.420,71 / **1.690,65**

in Stollenbauweise

FRS S ERP1 1.814,29 / **2.159,00** 1.451,43 / **1.727,20**

Dank des mobilen Schreibtisches haben Sie das Geschehen im Gruppenraum stets im Blick.



Schreibtisch
inklusive

Stollenbauweise.
Abb. zeigt Dekor Weiß mit Stollen in hellblau

Bitte angeben:
Dekor (Seite 233)
Stollenfarbe (236)



Stollenbauweise.

Abb. zeigt Dekor Buche, Stollen limette sowie alle 4 Türen abschließbar.



**Für alle Möbel gilt:
Preise inkl. Aufbau
und inkl. Lieferung.**

MADE IN GERMANY

SCHLIEßFACHSCHRÄNKE

MADE  **IN**
GERMANY



Für **alle** Möbel gilt:
Preise inkl. Aufbau
und inkl. Lieferung.



Produkt	Zweitürige Schließfachschränke			
Ordnerhöhen (OH)	5	5 mit Briefschlitz	5 vertikale Postfächer	5 horizontale Postfächer
6 OH / 226 cm				
5 OH / 190 cm				
4 OH / 154 cm				
3 OH / 118 cm				
2 OH / 82 cm				
1 OH / 46 cm				

Breite	Tiefe	Höhe			
		190 cm	190 cm	190 cm	190 cm
82 cm	40 cm	F8045SF 657,98 / 783,00	F8045SFB 657,98 / 783,00	F8045SFP 664,71 / 791,00	F8045SFF 610,08 / 726,00
	50 cm	F8055SF 727,73 / 866,00	F8055SFB 727,73 / 866,00	F8055SFP 734,45 / 874,00	F8055SFF 671,43 / 799,00

10 Fächer ohne Briefschlitz
B/H/T 82 x 190 x 40 cm
Art.-Nr. F8045SFB

657,98 / 783,-
inkl. Lieferung und Aufbau



Auf www.kitatraum.de erwarten Sie viele weitere Personal-/Schließfachschränke

- ein-, zwei- oder dreireihig (Breite ca. 40, 80, 120 cm)
- 4 oder 6 Fächer übereinander (Höhe von ca. 154 bis 230 cm)
- mit oder ohne Briefschlitz, mit oder ohne Postfach
- inkl. Lieferung und Aufbau im gewünschten Raum
- produziert in Deutschland



Massivholzkästen



Buche-Massivholz • passend für vorhandene Regale

Ausführung OHNE Filzschonboden

Materialkästen aus Buche-Massivholz				Karton mit 6 Stück			Einzelabnahme	
Ausführung	Breite	Tiefe	Höhe	Art.-Nr.	Kartonpreis	entspricht Stückpreis	Art.-Nr.	Stückpreis
flach ohne Sichtfenster	23,5 cm	36 cm	7,7 cm	998-19003100	87,60 / 104,24	14,60 / 17,37	19003100	18,80 / 22,37
mittel ohne Sichtfenster			998-19002100	100,80 / 119,95	16,80 / 19,99	19002100	21,00 / 24,99	
mittel mit Sichtfenster	998-19002200		112,80 / 134,23	18,80 / 22,37	19002200	23,00 / 27,37		
groß ohne Sichtfenster	31,5 cm		14 cm	998-19002300	116,40 / 138,52	19,40 / 23,09	19002300	23,61 / 28,09
groß mit Sichtfenster		998-19002400	140,40 / 167,08	23,40 / 27,85	19002400	27,61 / 32,85		
farbig, auch Birke		Aufpreis		auf Anfrage				

Ausführung MIT Filzschonboden

Materialkästen aus Buche-Massivholz				Karton mit 6 Stück			Einzelabnahme	
Ausführung	Breite	Tiefe	Höhe	Art.-Nr.	Kartonpreis	entspricht Stückpreis	Art.-Nr.	Stückpreis
flach ohne Sichtfenster	23,5 cm	36 cm	7,7 cm	F998-19003100	107,76 / 128,24	17,96 / 21,37	F19003100	23,00 / 27,37
mittel ohne Sichtfenster			F998-19002100	120,97 / 143,95	20,16 / 23,99	F19002100	25,20 / 29,99	
mittel mit Sichtfenster	F998-19002200		132,97 / 158,23	22,16 / 26,37	F19002200	27,20 / 32,37		
groß ohne Sichtfenster	31,5 cm		14 cm	F998-19002300	136,57 / 162,52	22,76 / 27,09	F19002300	27,81 / 33,09
groß mit Sichtfenster		F998-19002400	160,57 / 191,08	26,76 / 31,85	F19002400	31,81 / 37,85		
farbig, auch Birke		Aufpreis		auf Anfrage				



Maschinell eingefräster Filz zum Schutz Ihrer Regalböden



Ahorn-Optik, auf Anfrage

Buche klar lackiert, ab Lager lieferbar

Optional:
Acrylglas-Sichtfenster



Standard: Buche

Ahorn-Optik

Optional:
Ahorn-Optik oder farbig

Schränke mit Massivholzkästen



144-506-24
Kästen mittel mit Fenster und Filzböden
Dekor Buche
847,90 / 1.009,-



144-506-12
Kästen klein mit Filzböden
Dekor Weiß mit Kante in Buche
688,24 / 819,-

144-506-33
Kästen groß mit Fenster, ohne Filzböden
Dekor Weiß mit Kante in Buche
794,12 / 945,-

Regale mit festen Fachböden inkl. Massivholzkästen	1 inkl. Kästen flach <i>Details zum Kästen siehe linke Seite</i>		2 inkl. Kästen mittel <i>Details zum Kästen siehe linke Seite</i>				3 inkl. Kästen groß <i>Details zum Kästen siehe linke Seite</i>				
	11 ohne Filzböden	12 mit Filzböden	21 ohne Fenster ohne Filzböden	22 ohne Fenster mit Filzböden	23 mit Fenster ohne Filzböden	24 mit Fenster mit Filzböden	31 ohne Fenster ohne Filzböden	32 ohne Fenster mit Filzböden	33 mit Fenster ohne Filzböden	34 mit Fenster mit Filzböden	
1 B/H/T 78 × 60 × 40 cm Art.-Nr: 144-501-xx	inkl. 15 Kästen 630,25 / 750,- 680,67 / 810,-		<div style="display: flex; align-items: center; justify-content: center;"> <div style="border: 1px solid black; border-radius: 50%; padding: 5px; margin-right: 10px;">versandkostenfrei</div> <div> <p>Viele weitere Ausführungen unter www.kitatraum.de</p> <p>Bitte geben Sie bei Ihrer Bestellung das Dekor an. Auswahl siehe unten. Die Massivholzkästen sind immer aus hellem Buche-Massivholz, unabhängig davon, welches Dekor Sie wählen.</p> </div> </div>								
2 B/H/T 102 × 60 × 40 cm Art.-Nr: 144-502-xx	inkl. 20 Kästen 714,29 / 850,- 781,51 / 930,-										
3 B/H/T 78 × 80 × 40 cm Art.-Nr: 144-503-xx	inkl. 21 Kästen 819,33 / 975,- 889,92 / 1.059,-										
4 B/H/T 102 × 80 × 40 cm Art.-Nr: 144-504-xx	inkl. 28 Kästen 987,39 / 1.175,- 1081,- / 1.287,-										
B/H/T 78 × 80 × 40 cm Art.-Nr: 144-505-xx	5	inkl. 12 Kästen 546,22 / 650,- 586,55 / 698,-	6	inkl. 12 Kästen 567,23 / 675,- 607,56 / 723,- 651,26 / 775,- 691,60 / 823,-							
B/H/T 102 × 80 × 40 cm Art.-Nr: 144-506-xx	7	inkl. 16 Kästen 634,45 / 755,- 688,24 / 819,-	8	inkl. 16 Kästen 668,07 / 795,- 721,85 / 859,- 794,12 / 945,- 847,90 / 1.009,-			9	inkl. 12 Kästen 668,07 / 795,- 708,40 / 843,- 794,12 / 945,- 834,45 / 993,-			



144-501-xx

144-502-xx

144-503-xx

144-504-xx



144-505-12
Kästen klein mit Filzböden
Dekor in Buche
586,55 / 698,-

144-505-22
Kästen mittel ohne Fenster, mit Filzböden
Dekor in Buche
607,56 / 723,-

abweichende Abb.:
beide Bilder zeigen
Breite 82 cm, geliefert
wird aber 78 cm Breite

Wählen Sie aus 5 Dekoren:

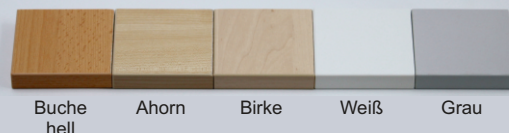









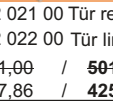
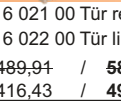
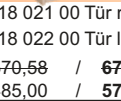

Großansicht und weitere Bilder:
www.kitatraum.de/materialien

Korpusregale - Auszug aus Gesamtsortiment

- Korpussteile aus 19 mm E1-Spanplatte
- 8 mm Sichrückwand
- Verstellbare Einlegeböden, gegen Herausziehen gesichert

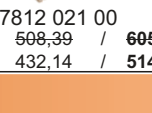
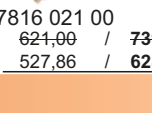
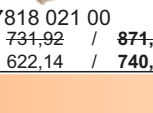
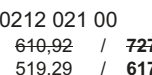
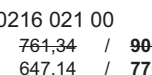
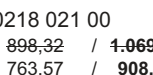
Alle Regale haben eine Tiefe von 40 cm

Kombinieren nach Lust und Laune!

Höhe 40 cm	Höhe 60 cm	Höhe 80 cm	Höhe 120 cm	Höhe 160 cm	Höhe 180 cm
Breite 52 cm					
5204 001 00 191,59 / 228,00 162,86 / 193,80	5206 001 00 226,04 / 269,00 192,14 / 228,65	5208 001 00 252,93 / 301,00 215,00 / 255,85 mit 1 festen Boden: 5208 002 00 226,04 / 269,00 192,14 / 228,65	5212 001 00 316,12 / 375,00 267,86 / 318,75	5216 001 00 380,66 / 453,00 323,57 / 385,05	5218 001 00 447,05 / 532,00 380,00 / 452,20
Breite 78 cm					
7804 001 00 205,03 / 244,00 174,29 / 207,40	7806 001 00 237,81 / 283,00 202,14 / 240,55	7808 001 00 273,94 / 326,00 232,86 / 277,10 mit 1 festen Boden: 7808 002 00 244,53 / 291,00 207,86 / 247,35	7812 001 00 336,97 / 401,00 286,43 / 340,85	7816 001 00 403,35 / 480,00 342,86 / 408,00	7818 001 00 472,26 / 562,00 401,43 / 477,70
Breite 102 cm					
0204 001 00 240,08 / 250,00 178,57 / 212,50	0206 001 00 244,53 / 291,00 207,86 / 247,35	0208 001 00 284,87 / 339,00 242,14 / 288,15 mit 1 festen Boden: 0208 002 00 249,57 / 297,00 212,14 / 252,45	0212 001 00 352,09 / 419,00 299,29 / 356,15	0216 001 00 422,68 / 503,00 359,29 / 427,55	0218 001 00 494,95 / 589,00 420,71 / 500,65
Breite 52 cm					
Anzahl der Einlegeböden: Höhe 60 cm = 1 Einlegeboden Höhe 80 cm = 2 Einlegeböden Höhe 120 cm = 3 Einlegeböden Höhe 160 cm = 4 Einlegeböden Höhe 180 cm = 4 Einlegeböden			  		
Achtung bei 102 cm breiten Schränken: Durch die sichtbare Mittelwand ergeben sich halbe Einlegeböden. Bitte beachten Sie, dass Sie für Schränke mit Mittelwand 1 Schloss je Tür benötigen.			  		
Breite 78 cm ohne Mittelwand					
  			  		
Breite 102 cm unten mit Mittelwand					
  			  		



Korpusschränke - Auszug aus Gesamtsortiment

Höhe 40 cm	Höhe 60 cm	Höhe 80 cm	Höhe 120 cm	Höhe 160 cm	Höhe 180 cm
------------	------------	------------	-------------	-------------	-------------



Breite 52 cm

5206 021 00 Tür rechts	5208 021 00 Tür rechts	5212 721 00 Tür rechts	5216 721 00 Tür rechts	5218 721 00 Tür rechts
5206 022 00 Tür links	5208 022 00 Tür links	5212 722 00 Tür links	5216 722 00 Tür links	5218 722 00 Tür links
284,87 / 339,00	326,04 / 388,00	431,92 / 514,00	500,83 / 596,00	588,23 / 700,00
242,14 / 288,15	277,14 / 329,80	367,14 / 436,90	425,71 / 506,60	500,00 / 595,00



Breite 78 cm ohne Mittelwand

7804 021 00	7806 021 00	7808 021 00	7812 721 00	7816 721 00	7818 721 00
325,20 / 387,00	363,02 / 432,00	400,83 / 477,00	530,24 / 631,00	641,17 / 763,00	753,77 / 897,00
276,43 / 328,95	308,57 / 367,20	340,71 / 405,45	450,71 / 536,35	545,00 / 648,55	640,71 / 762,45

Breite 102 cm mit Mittelwand

0206 021 00	0208 021 00	0212 721 00	0216 721 00	0218 721 00
422,68 / 503,00	489,91 / 583,00	629,40 / 749,00	786,55 / 936,00	915,13 / 1.089,00
359,29 / 427,55	416,43 / 495,55	535,00 / 636,65	668,57 / 795,60	777,86 / 925,65

Alle unsere Korpusschränke sind auf Sicherheit geprüft.



Breite 52 cm

5216 401 00 Tür rechts	5218 401 00 Tür rechts
5216 402 00 Tür links	5218 402 00 Tür links
489,91 / 583,00	578,14 / 688,00
416,43 / 495,55	491,43 / 584,80



Für alle Möbel gilt: Preise inkl. Aufbau und inkl. Lieferung.

Breite 78 cm ohne Mittelwand



7816 401 00	7818 401 00
621,00 / 739,00	730,24 / 869,00
527,86 / 628,15	620,71 / 738,65

Breite 102 cm mit Mittelwand



0216 401 00	0218 401 00
731,92 / 871,00	898,32 / 1.069,00
622,14 / 740,35	763,57 / 908,65

Kombinieren nach Lust und Laune!

• Alle Elemente 40 cm tief • Bis 80 cm Höhe dreiseitig geschlossen, darüber ringsum offenes Regal
 Korpusteile aus 25 und 19 mm E1-Spanplatte und 8 mm Sichrückwand • FüÙe mit Höhenausgleichsschrauben • Verstellbare Einlegeböden, gegen Herausziehen gesichert • Anzahl der Böden wie Abbildung

Alle Elemente 40 cm tief



Höhe 40 cm	Höhe 60 cm	Höhe 80 cm	Höhe 120 cm	Höhe 160 cm	Höhe 180 cm
Breite 56 cm					
5604 001 00 254,61 / 303,00 216,43 / 257,55	5606 001 00 284,87 / 339,00 242,14 / 288,15	5608 001 00 321,84 / 383,00 273,57 / 325,55 mit 1 festen Boden: 5608 002 00 293,27 / 349,00 249,29 / 296,65	5612 001 00 444,53 / 529,00 377,86 / 449,65	5616 001 00 496,63 / 591,00 422,14 / 502,35	5618 001 00 533,61 / 635,00 453,57 / 539,75

Breite 82 cm					
8204 001 00 261,34 / 311,00 222,14 / 264,35	8206 001 00 290,75 / 346,00 247,14 / 294,10	8208 001 00 333,64 / 397,00 283,57 / 337,45 mit 1 festen Boden: 8208 002 00 300,83 / 358,00 255,71 / 304,30	8212 001 00 467,22 / 556,00 397,14 / 472,60	8216 001 00 515,12 / 613,00 437,86 / 521,05	8218 001 00 553,77 / 659,00 470,71 / 560,15

Breite 106 cm					
0604 001 00 273,10 / 325,00 232,14 / 276,25	0606 001 00 300,83 / 358,00 255,71 / 304,30	0608 001 00 344,53 / 410,00 292,86 / 348,50 mit 1 festen Boden: 0608 002 00 313,44 / 373,00 266,43 / 317,05	0612 001 00 482,34 / 574,00 410,00 / 487,90	0616 001 00 533,61 / 635,00 453,57 / 539,75	0618 001 00 571,42 / 680,00 485,71 / 578,00

alle Artikel auch in unserem Onlineshop
www.kitatraum.de
 mehr Auswahl | aktuelle Angebote | weitere Kataloge



Breite 56 cm					
Bitte Stollenfarbe abgeben:					
5612 021 00 Tür rechts 5612 022 00 Tür links 508,39 / 605,00 432,14 / 514,25	5616 021 00 Tür rechts 5616 022 00 Tür links 558,82 / 665,00 475,00 / 565,25	5618 021 00 Tür rechts 5618 022 00 Tür links 607,55 / 723,00 516,43 / 614,55			



Breite 82 cm unten ohne Mittelwand, 2 EB					
8212 021 00 587,39 / 699,00 499,29 / 594,15	8216 021 00 636,97 / 758,00 541,43 / 644,30	8218 021 00 685,71 / 816,00 582,86 / 693,00			

Breite 106 cm unten mit Mittelwand, 4 halbe EB					
0612 021 00 673,10 / 801,00 572,14 / 680,85	0616 021 00 726,88 / 865,00 617,86 / 735,25	0618 021 00 782,34 / 931,00 665,00 / 791,35			

Stollenschränke - Auszug aus Gesamtsortiment

Alle Elemente 40 cm tief

Höhe 40 cm	Höhe 60 cm	Höhe 80 cm	Höhe 120 cm	Höhe 160 cm	Höhe 180 cm
					
Breite 56 cm					
5606 021 00 Tür rechts 5606 022 00 Tür links 343,69 / 409,00 292,14 / 347,65	5608 021 00 Tür rechts 5608 022 00 Tür links 381,50 / 454,00 324,29 / 385,90	5612 721 00 Tür rechts 5612 722 00 Tür links 532,76 / 634,00 452,86 / 538,90	5616 721 00 Tür rechts 5616 722 00 Tür links 581,50 / 692,00 494,29 / 588,20	5618 721 00 Tür rechts 5618 722 00 Tür links 607,55 / 723,00 516,43 / 614,55	

				
Breite 82 cm ohne Mittelwand				
8206 021 00 410,00 / 488,00 348,57 / 414,80	8208 021 00 454,61 / 541,00 386,43 / 459,85	8212 721 00 614,76 / 729,00 520,00 / 618,80	8216 721 00 706,74 / 841,00 600,71 / 714,85	8218 721 00 768,90 / 915,00 653,57 / 777,75

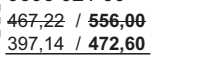
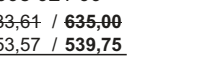
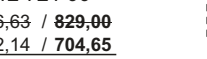
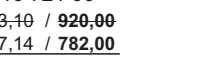
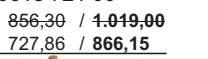
				
Breite 106 cm mit Mittelwand				
0606 021 00 467,22 / 556,00 397,14 / 472,60	0608 021 00 533,61 / 635,00 453,57 / 539,75	0612 721 00 696,63 / 829,00 592,14 / 704,65	0616 721 00 773,10 / 920,00 657,14 / 782,00	0618 721 00 856,30 / 1.019,00 727,86 / 866,15

Anzahl der Einlegeböden:

- Höhe 60 cm = 1 Einlegeboden
- Höhe 80 cm = 2 Einlegeböden
- Höhe 120 cm = 3 Einlegeböden
- Höhe 160 cm = 4 Einlegeböden
- Höhe 180 cm = 4 Einlegeböden

Achtung bei 106 cm breiten Schränken:
Durch die sichtbare Mittelwand ergeben sich halbe Einlegeböden. Wenn Sie Türen mit Schloss wünschen, benötigen Sie bei Schränken mit Mittelwand je Tür 1 Schloss.



**Für alle Möbel gilt:
Preise inkl. Aufbau
und inkl. Lieferung.**



5616 401 00 Tür rechts 5616 402 00 Tür links 748,73 / 891,00 636,43 / 757,35	5618 401 00 Tür rechts 5618 402 00 Tür links 787,39 / 937,00 669,29 / 796,45
---	---



			
Breite 82 cm ohne Mittelwand			
Breite 106 cm Regal und Oberschrank mit Mittelwand			
8216 401 00 819,32 / 975,00 696,43 / 828,75	8218 401 00 856,30 / 1.019,00 727,86 / 866,15	0616 401 00 923,53 / 1.099,00 785,00 / 934,15	0618 401 00 957,14 / 1.139,00 813,57 / 968,15

AGB'S UND WEITERE INFORMATIONEN

Allgemeines:

- Beachten Sie bitte die Pflegeanleitungen der Textilien!
- Technische Änderungen, Irrtümer und Druckfehler vorbehalten. Farben der Katalog-Bilder können abweichen (Fotographie, Druckerei, Bildeinstellung PC-Monitor).
- Alle Angebote ohne Dekoration.
- Maße, Inhalte und Gewichte sind ca.-Angaben. Für Abweichungen übernehmen wir keine Haftung.
- Hinweis: Einige Bilder in diesem Katalog wurden mithilfe künstlicher Intelligenz erstellt. Sie dienen ausschließlich illustrativen Zwecken und können ggf. leicht von den realen Produkten abweichen.

Preisangaben

- Die im Katalog angegebenen Preise sind „ohne Mehrwertsteuer / **inklusive Mehrwertsteuer**“ (zum Zeitpunkt des Drucks **19 %**, reduzierter Satz **7 %**)
- Alle Preise gelten bis 31.12.2027 vorbehaltlich Verfügbarkeit und eventueller Preisänderungen sowie Irrtümer.

Zahlung:

- Verkauf an behördliche oder selbstständige Endabnehmer (Kindergärten, Krippen, Vereine) – Lieferung auf Rechnung.
- Verkauf an private Endabnehmer, Tagespflegen und -mütter: Vorauskasse per Banküberweisung oder paypal
- Rechnungsstellung: 14 Tage rein netto. Benötigen Sie andere Zahlungskonditionen: Bitte benachrichtigen Sie uns vorab.

Lieferbedingungen:

- Sie erhalten eine schriftliche Auftragsbestätigung mit Angabe des voraussichtlichen Liefertermins.
- Teillieferungen und Teilrechnungen bleiben uns vorbehalten.
- Ist eine vertragsgemäße Lieferung aus Gründen, die wir nicht zu vertreten haben, nicht möglich, so sind wir berechtigt, vom Vertrag zurückzutreten ohne dass der Besteller hieraus Rechte gegen uns herleiten kann.

Lieferzeiten:

Erst ist schlichtweg nicht möglich, eine pauschale aussagekräftigere Aussage bzgl. der Lieferzeit von Artikeln, **die auftragsbezogen hergestellt werden**, zu treffen. Daher gilt folgende grobe Orientierung:

- auftragsbezogen hergestellte Artikel aus Schaumstoff: 2–10 Wochen
- auftragsbezogen hergestellte Möbel: 2–12 Wochen

Wir bitten Sie daher, sich in erster Linie über unsere aktuell gültigen Lieferzeiten auf unserer Internetseite zu informieren. Vielen Dank!



Stets die aktuellen Lieferzeiten einsehen unter:
www.kitatraum.de/lieferzeiten

Transportschäden:

- Transportschäden sind dem Zusteller und uns sofort (Innerhalb von 24 Stunden) mitzuteilen. Äußerlich erkennbare Transportschäden sind dem Frachtführer gegenüber unverzüglich anzuzeigen und von diesem schriftlich zu bestätigen.
- Bruchschäden werden **nach unserem Ermessen** entweder durch Ersatzlieferung oder Rechnungskorrektur (= ehemals Gutschrift) reguliert.

RÜCKGABERECHT LAUT FERNABSATZGESETZ

Sollte etwas nicht Ihren Vorstellungen entsprechen, können Sie es innerhalb von 14 Tagen umtauschen oder zurückgeben. Die Ware muss unbenutzt/wiederverkaufsfähig sein.

Bitte beachten Sie, dass für Ihre Bestellung auftragsbezogen angefertigte Ware (Kuschelecke/Möbel usw.) vom Umtausch ausgeschlossen sind.

Rücksendekosten bei Paketsendungen:

Wir stellen Ihnen auf Wunsch Rücksendemarken zur Verfügung, pro Marke berechnen wir 7,52 € / **8,95 €**. Das Paket wird abgeholt. Ohne Abholung ist auch möglich für 5,00 € / **5,95 €** / Marke. Bestellen Sie im Gegenzug Ersatzware (Sie „tauschen“ die Ware um), erlassen wir Ihnen die Versandkosten für die Ersatzbestellung. Das Bruch-/ Transportrisiko der Rücksendung trägt der Kunde.

Rücksendekosten bei Speditionssendungen:

Die Kosten für die Rückgabe von Waren, die mit Spedition geliefert wurden (Tische, Stühle, ...), werden vom Kunden getragen. Die Kosten hängen von mehreren Faktoren (Volumen/Gewicht der Sendung, Entfernung zu unserem Lager) ab, daher informieren wir Sie über die genauen Kosten.

Bitte kontaktieren Sie uns in jedem Fall vor der Rücksendung, da wir keine unfreien Sendungen entgegen nehmen.

Beim soeben beschriebenen Rückgaberecht geht es um mangelfreie Ware. Sollte hingegen ein Mangel vorliegen, dann gilt die nun folgende Garantie/Gewährleistung.

GARANTIE / GEWÄHRLEISTUNG

Wir gewähren die gesetzlich gültige Gewährleistung von 2 Jahren. Bei Grund zu Beanstandungen bitten wir Sie um schnelle Benachrichtigung. Wir nehmen keine unfreien Retouren entgegen. Bei berechtigten Reklamationen tragen wir selbstverständlich das Porto.

Für Elektroartikel, z.B. Wasserkocher, gilt: Weil ein Kindergarten einen intensiveren Gebrauch an Elektroartikeln ausübt als ein Privathaushalt, beträgt bei diesen Artikeln die Gewährleistung 1 Jahr.

Möbel: Eine Erweiterung der Gewährleistung ist je nach Objekt nach Absprache und Angebot möglich.

Impressum

KitaTraum – Daniel und René Müller GbR
Heidecksburgstr. 4, 07552 Gera
Deutschland

Tel: 0365 / 55 29 36 27
E-Mail: info@kitatraum.de

Umsatzsteuer-Identifikationsnummer gemäß § 27 a Umsatzsteuergesetz: DE315104689

Druck: April 2026

LIEFERKOSTEN / PAKETDIENSTKOSTEN:



- Verpackungskosten: erheben wir nicht!
- unter 21,01 € / **25,00 €** Bestellwert berechnen wir (zzgl. zu den Portokosten) 2,52 € / **3,00 €** Mindermengenzuschlag.
- die Lieferkosten betragen 5,84 € / **6,95 €**, ab 126,05 € / **150,00 €** Bestellwert ist die Lieferung portofrei.
- Ausnahmen dieser Regelung wie folgt:



GESONDERTE FRACHTBEDINGUNGEN

Schränke, Regale, Garderoben, Wickelkommoden, Podeste, Liegepolsterschränke, Theken, Tische von Seite 210–213

Unsere Möbel sind ausnahmslos hochwertige Erzeugnisse aus Deutschland. Andere Anbieter berechnen für Möbel bis zu 12 % des Warenwertes pauschale Frachtkosten – wir nicht! Unsere Möbel werden (zu 99 %) im aufgebauten Zustand geliefert. Da jedoch immer mehr Bestellungen über einzelne/wenige Möbel auf einmal getätigt werden, sind wir gezwungen ab dem 01.05.2026 (Bestelleingang) folgende Änderung vorzunehmen:

Sofern Ihr Bestellwert für Möbel unter 714,28 / 850,- € liegt, berechnen wir einen Frachtanteil von 42,02 / 50,- €.

Möbel zählen hingegen zum Bestellwert, wenn es darum geht, ob sonstige Artikel portofrei oder mit 6,95 € Portoanteil geliefert werden. Wenn Sie Möbel für 1.000 € bestellen und Geschirr für 30,00 €, liefern wir das Geschirr portofrei. Bestellen Sie nur Geschirr im Wert von 30,00 €, liegt Ihr Gesamtbestellwert unter 150 €, wodurch wir 6,95 € Porto berechnen.

Sie haben einen Bedarf an Möbeln im Wert von über 850 €, benötigen aber mehrere (zeitlich versetzte) Rechnungen oder haben andere Anforderungen an die Rechnungslegung? Wir erfüllen Ihnen fast jeden Wunsch, bitte kontaktieren Sie uns.

Tische von Seite 202–209

Bei Bestellung von Tischen der Seiten 202–209 berechnen wir einmalig pro Auftrag 50,00 / **59,50 €** Frachtanteil.

Sollten Sie insgesamt nur 1 Stück Tisch der folgenden Tische bestellen, ist es der halbe Betrag (25,00 / **29,75 €**):

Quadrat 60×60 cm, Rechteck 80×60 cm,
Quadrat 80×80 cm, Rechteck 120×60 cm,
Trapez, Halbrund, Rund Ø 80 cm.

Wickelaufgaben

Wickelaufgaben sind sehr sperrig und verursachen hohe Versandkosten, die wir nicht pauschal pro Stück im Verkaufspreis einkalkuliert haben, sondern in Ihrem Sinne pro Bestellung gesondert wie folgt berechnen.

Wickelaufgaben	
gelbe Art.-Nr.	20,00 / 23,80 € Porto pro Auflage
	50,00 / 59,50 € Speditionspaket ab 3 Auflagen
grüne Art.-Nr.	40,00 / 47,60 € Porto pro Auflage
	50,00 / 59,50 € Speditionspaket ab 3 Auflagen
rote Art.-Nr.	50,00 / 59,50 € Speditionspaket

Bestellen Sie Auflagen verschiedenfarbiger Artikelnummern zusammen, zählen die Versandkosten der teuersten Farbe.

Egal wie viele Auflagen Sie bestellen, wir berechnen maximal 50,00 / **59,50 €** Porto.

Wickelaufgabe nach Maß

Enthält Ihre Bestellung eine Wickelaufgabe mit Aufkantung, die größer als 1,00 m² ist, berechnen wir einmalig 29,41 / **35,00 €** Sperrgutzuschlag pro Bestellung, unabhängig davon, ob Sie eine oder mehrere Auflagen bestellen.

Servierwagen von Blanco

Ab Bestellmenge 2 Servierwagen von B.Pro (Blanco; Seite 90/91; es müssen nicht identische Wagen sein) liefern wir versandkostenfrei; wenn nur ein Wagen bestellt wird, fallen einmalig 36,09 / **42,95 €** Frachtanteil an.

Versandkostenübersicht für Matratzen/Liegepolster

Die Versandkosten für die günstigen, aber sperrigen Matratzen beeinflussen von Jahr zu Jahr mehr den Verkaufspreis. Um den für Sie besten Verkaufspreis zu ermöglichen, berechnen wir mit Erscheinen dieses Katalogs die Versandkosten separat wie folgt.

Die Versandkosten entfallen bei Abholung ab Werk in Thüringen.

alle Größen außer 60 x 140 x 8 cm	
Matratzenanzahl	Versandkosten
1–2	20,17 / 24,-
3	25,21 / 30,-
4	41,18 / 49,-
5	46,22 / 55,-
6–12	49,58 / 59,-
13–15	70,59 / 84,-
ab 16	80,67 / 96,-
(Ersatz-)bezüge	10,08 / 12,-

Größe 60 x 140 x 8 cm, 70 x 140 x 8 cm	
Matratzenanzahl	Versandkosten
1–2	20,17 / 24,-
3–4	41,18 / 49,-
5–10	49,58 / 59,-
11–12	66,39 / 79,-
ab 13	80,67 / 96,-
(Ersatz-) bezüge	10,08 / 12,-

(Auf Ihrer Rechnung oder Angebot dürfen keine Versandkosten stehen? Geben Sie dies bitte an, dann integrieren wir die Versandkosten im Stückpreis der Polster.)

TRAGEZUSCHLAG AB DEM 2. OBERGESCHOSS – gilt nur für Möbel

Unabhängig vom jeweiligen Bestellwert liefern wir Möbel (i.d.R. im aufgebauten Zustand) ins Kellergeschoss, Erdgeschoss und 1. Obergeschoss ohne Zuschlag.

Sofern die Lieferung ins 2. OG und höher geht, berechnen wir für diese erweiterte Vertragsleistung pro

Möbelteil 42,01 / **50,00 €** Zuschlag, jedoch maximal für 3 Möbelteile, somit maximal 126,05 / **150,00 €**.

Bitte beachten Sie in diesem Zusammenhang aber folgende Regelung: aufgrund des Fachkräftemangels im Speditionswesen und der Zunahme von Möbel-Kleinbestellungen (jeder Schrank wird einzeln

bestellt statt vier auf einmal), behalten wir uns vor, die Lieferung dieser Möbel-Kleinaufträge per Spedition frei Bordsteinkante zu tätigen. Die Möbel sind weiterhin bereits komplett aufgebaut und lassen sich alleine, maximal zu zweit, problemlos tragen.

STICHWORTVERZEICHNIS

A

Abfallbehälter	89, 93
Abfalleimer/Mülleimer	130
Apfelschäler	117
ARC-Krüge	62, 66
Armlehnstühle	ab Seite 183, 189
Atlantic-Besteck	18

B

Backen	ab 7
Bain Marie	97
Becher	ab 70
Beilagenschalen	ab 80
Besteck	ab 18, 27
Besteckbehälter	25, 106
Besteckkästen	26, 107
Bestecksammler	25, 26, 106, 107
Betten	144
Bettensets	137
Bettwäsche	ab 138
Bioeimer	131
Bistro-Geschirr	58
BLANCO-Servierwagen	90, 91
Bräter	122
Brotkörbe	104
Brush-Geschirr	30, 31
Bügelfreie Bettwäsche	139
Bürostühle	ab 158

C

Cerealispender	108
Colora-Geschirr	60, 61

D

Decken	136
Deckenbezüge	138
Dispenser	64, 78, 79
DIWALI-Geschirr	42, 43
Dosenöffner	116
Drehstühle	ab 158

E

Edelstahlkannen	73 – 76
Empilable-Schalen	84, 85
ERIC-Stühle	180
Erwachsenenbesteck	18
Esslernbesteck	27
Evolution-Geschirr	40, 41

F

Frischhaltedosen	110
Frühstückstheke	ab 98

G

Garderoben	218
Gästehandtücher	133
Gastronormbehälter GN	96, 97
Genito-Stühle	158, 159
Geschirrtücher	132
Gläser	ab 62
Glasgeschirr	46

H

Handtücher	133
Hartglasgeschirr	ab 30
Hitzehandschuhe	132
Hochstühle	ab 196
Hocker	198, 199
Hoteliere-Geschirr	35
Hygiene	131
Induktionskochfeld	129
Inlets	137

I

Iso-Dispenser	78
Isolierkannen	74

K

Kaffeemaschinen	76
Kannen	67, 68, 69
Kellen	83
Kinderbesteck	ab 18
Kinderzeug-Geschirr	52
Kissen	137
Kissenbezüge	ab 138
Koch-Bekleidung	11, 13, 132
Konferenzstühle	194
Krüge	62, 65, 66
Küchenhelfer	83, 114
Küchenwaagen	8, 113
Kühlkaraffe	79
Kunststoffgeschirr	ab 50
Kunststoffliegen	154, 155
Kunststoffstuhl Postura	201
Kuscheldecken	136

L

Liegepolster	148
Liegepolsterschränke	ab 150

M

Matratzen	147
Melamin-Geschirr	ab 58
Messer	6, 13, 118, 119
Mixer	128
Moltonauflagen	135
Mikrowelle	129
Mülleimer	130, 131

N

Nässeschutzauflagen	135
Natura Geschirr	36, 37
Norvege-Gläser	62

O

Obstkorb	105
Opalglasgeschirr	ab 30

P

Papierkörbe	130, 131
Papiertuchspender	105
Pfannen	126, 127

Picardie-Gläser	63
Polypropylen-Geschirr	52, 53
Porzellan-Geschirr	47, 48, 49
Pumpkannen	75

S

Salatschleuder	117
Sanus Gesundheitsstuhl	164, 165
Schaumstoffbetten	144, 145
Schlafkörbe	142
Schlafsäcke	141
Schneebeesen	7, 9
Schneidebretter	120, 121
Schüsseln	ab 80
Seersucker-Bettwäsche	139
Seiftücher	133
Servierwagen	ab 87
SICO-Tische	ab 214
Siebe	9
Sitzbänke	101
Spannbettlaken	134
Spirale-Gläser	64
Stabmixer	128
Stapelbetten	144, 157
Stapelgläser	ab 62
Stapelschalen	84
Stapelstühle	ab 169
Stühle	ab 158

T

Tablets	102
Teeboxen	105
Teeglas	64
Teppiche	242, 243
Thermo-Getränkebehälter	78, 79
Thermometer	112
Thermo-Schüsseln	80, 81
TIM-Stühle	ab 186
Tische	ab 202
Töpfe einzeln	124, 125
Topfsets	122, 123
Torro Sit	162, 166
Treteimer	130
Tretford-Teppich	242, 243
Trianon-Geschirr	44, 45

V

Verwandlungsstuhl	200
Vorlegebesteck	83

W

WACA-Geschirr	56, 57
Waschhandschuhe	133
Wasserkocher	77
Wickelauflagen	229
Wickelmoden	ab 226
Windeleimer	131

Z

Zangen	114
Zitronenpresse	117
Zuckerdosierer	109

HERSTELLERVERZEICHNIS GEMÄSS PRODUKTSICHERHEITSVERORDNUNG (EU) 2023/988

 001

Kitatraum
Heidecksburgstr. 4, 07552 Gera
info@kitatraum.de

 002

Arc France SAS
104 avenue du Général de Gaulle,
62510 Arques, Frankreich
info@arc-intl.com

 003

WAS Germany Inhaber Tim Schulz eK
Am Oheberg 1
21224 Rosengarten OT Nenndorf
info@wasgermany.com

 004

WACA GmbH & Co. KG
Postfach 1420, 58570 Schalksmühle
info@waca.de

 005

AKROS INTERDIDAK, S.L
Carrer Viena 17
46185 La Pobla de Vallbona
info@akroseducational.com

 006

Fond Of GmbH
Vitalstraße 67, 50827 Köln
info@fondof.de

 007

Amefa Stahlwaren GmbH
Mühlenstr. 25, 42699 Solingen-Ohligs
info@amefa.de

 008

APS Assheuer + Pott GmbH & Co. KG
Postfach 1555, 59835 Sundern
info@aps-germany.de

 010

Rotho Babydesign GmbH
Im Schachen 212
66687 Wadern-Nunkirchen
info@rotho.com

 012

Bartscher GmbH
Franz-Kleine-Str. 28
33154 Salzkotten
info@bartscher.com

 016

Bertsch Hotelwäsche GmbH
Am Kloßberg 2
64367 Mühltal
info@bertsch-hotelwaesche.de

 019

B.PRO GmbH
Postfach 1310, 75033 Oberderdingen
info@bpro-solutions.com

 020

Brändl Textil GmbH
Postfach 38, 09466 Geyer
info@braendl.de

 022

MMW GmbH
Lindenstr. 16-22, 73333 Gingen/Fils
info@mmw-gmbh.de

 023

Bungarten GmbH
Wilhelm-Mausier-Straße 45, 50827 Köln
info@bungarten.com

 024

Carl Schmidt Sohn GmbH
Saarstr. 14-16, 42655 Solingen
info@cs-solingen.com

 028

Contacto Bander GmbH
Gruitener Str. 1, 40699 Erkrath
info@contacto.de

 030

Eduplay GmbH
Eichhofweg 11, 96450 Coburg
info@eduplay.de

 031

ELO-Stahlwaren
Dalberger Str. 20, 55595 Spabrücken
info@elo.de

 032

Groupe SEB WMF Consumer GmbH
WMF Platz 1
73312 Geislingen a.d. Steige
info@groupeseb.com

 036

Fackelmann GmbH+Co. KG
Sebastian-Fackelmann-Straße 6
91217 Hersbruck
info@fackelmann.de

 039

Génito A/S
Vestergade 30, 8860 Ulstrup
bogholderi@genito.dk

 043

GSW Gäns Stahlwaren GmbH
Gewerbegebiet Kirchgass 2
55595 Spabrücken
info@gsw-stahlwaren.de

 046

Helios Dr. Bulle GmbH + Co. KG
Am Eichamt 10, 97863 Wertheim
info@helios-wertheim.com

 047

Hendi BV
Innovatielaan 6, 6745 XW De Klomp
info@hendi.eu

 058

Juypal Hogar S.L.
Calle Cuenca 2, 03440 Ibi
info@gse-international.fr

 059

F. Anton Kesper GmbH
Im Gewerbepark 1
34508 Willingen-Rattlar
info@kesper.com

 062

Längle & Kuhn GmbH
Melanchthonstr. 2, 75446 Wiernsheim
info@kinderzeug.de

 064

KI Europe
91 Goswell Rd., London EC1V 7EX,
Vereinigtes Königreich
info@kieurope.com

 065

LEIFHEIT Aktiengesellschaft
Postfach 11 65, 56371 Nassau / Lahn
info@leifheit.com

 070

Josef Mäser GmbH, Rossmähder 9,
6850 Dornbirn
info@maeser.at

 072

Mayer Sitzmöbel GmbH & co.KG
Am Brunnen 7
96257 Redwitz-Mannsgereuth
info@mayersitzmuebel.de

 080

Stölzle Lausitz GmbH
Berliner Straße 22-32
02943 Weißwasser
info@stoelzle-lausitz.com

 084

Picard & Wielpütz GmbH & Co. KG
Postfach 220154, 42629 Solingen
info@briefanker.de

 086

Plastime SRL
Via Del Lavoro, 36020 Castegnoro
info@plastime.it

 091

progescha GmbH,
Industrie- und Gewerbepark 29
07426 Königsee
info@progescha.de

 095

reifra KUNSTSTOFFTECHNIK GmbH
Gabelsbergerstr. 6
09456 Annaberg-Buchholz
info@reifra.de

 096

Rieber GmbH & Co. KG
Hoffmannstraße 44, 72770 Reutlingen
info@rieber.de

 097

Kuhn Rikon
Neschwilerstr. 4, CH-8486 Rikon
info@kuhnrikon.ch

 099

Roltex nv
Industrielaan 27, 9320 Erembodegem
info@roltex.com

 100

Rotho Kunststoff GmbH
Hauptstr. 84, 79733 Görwihl
info@rotho.com

 102

Saro Gastro-Products GmbH
Sandbahn 6, 46446 Emmerich am Rhein
info@saro.de

 104

Severin Elektrogeräte GmbH
Röhre 27, 59846 Stundersn
info@severin.de

 106

SICO Europe Limited
The Link Park, CT21 4LR Lypyne
info@sico-europe.com

 110

Schul- und Stahlrohrmöbel GmbH
Auerbacher Straße 39
08328 Stützengrün
info@ssrm.de

 111

SSW Stolze Stahl Waren GmbH
Groß-Berliner-Damm 73 B
12487 Berlin
info@ssw-berlin.de

 113

Teko - Plastic Kunststoffwerk E. Schröck
Gesellschaft m.b.H.
Bundesstr. 45, AT-8160 Preding
info@teko-plastic.com

 114

Testo Saveris GmbH
Celsiusstraße 2
79822 Titisee-Neustadt
info@testo.com

 120

SE Kunststoffverarbeitung
GmbH & Co. KG
Kanalstr. 17, 88085 Langenargen
contact@se-k.de

 121

Vital Innovations (D) Ltd.
Glanstr. 33, 66887 Rammelsbach
info@vital-innovations.de

 124

Westmark GmbH
Bielefelder Str. 125
57368 Lennestadt-Elspe
info@westmark.de

 126

Zeller Present Handels GmbH
Reifenbergstraße 1, 63939 Würth
info@zeller-gmbh.com

 127

Julius Zöllner GmbH & Co. KG
Kaulleche 4, 96328 Küps-Schmölz
info@julius-zoellner.de

 128

Weseler Teppich GmbH & Co. KG
Emmelsumer Straße 218, 46485 Wesel
info@tretford.de

 129

ENS KIDS Europe GmbH
Obere Sehlhofstr. 1, 42289 Wuppertal
shop@enskids.de



Bitte geben Sie die gewünschte m²-Anzahl an. Diese setzt sich aus der festen Bahnbreite von 2 Metern und Ihrer gewünschten Länge zusammen. Die 2 m breite Bahnware ist in alle Richtungen schnittfest.

Tretford Interland Bahnware 2 m breit, ungekettelt

80% Ziegenhaar, 20% Schurwolle, Rücken Jutegewebe. Qualitätsteppich in vielen, schönen Farben, für Fußbodenheizung geeignet. 40 Standard-Farben und 9 Extra-Farben.

8035-Farbnr.

pro m²: 67,18 / 79,95



tretford 

Tretford - Ein Naturprodukt durch und durch

Ob Bahnware oder gekettelte Teppiche - Tretford-Böden sehen gut aus und sorgen für ein gesundes Wohnklima: Dank der natürlichen Materialien **nehmen sie Feuchtigkeit auf** und geben diese wieder an die Raumluft ab. Sie sind auch **für Allergiker geeignet**.

Eigenschaften des Tretford Spiel- und Bauteppich

- Naturprodukt aus
- 80% robustem Ziegenhaar, 20% weicher Schurwolle und stabiler Jute als Trägermaterial
- kein Ausfransen der Kanten
- Die 2 m breite Bahnware ist in alle Richtungen schnittfest
- beliebige Längen-Zuschnitte nach Wahl

Die charakteristische Rippenstruktur ist

- strapazierfähig
- schmutzabweisend
- antistatisch
- reduziert Lärm und Schall
- gewährleistet ein gesundes Raumklima und ist
- optimal für Bereiche, in denen Kinder intensiven Bodenkontakt haben



Tretford-Teppich ist ein Naturprodukt aus 80 % Ziegenhaar, 20% weicher Schurwolle und stabiler Jute als Trägermaterial.



Tretford Interland rechteckige Teppiche, gekettelt!

Vielseitig einsetzbare, abgepasste, rechteckige Teppiche aus Interland-Bahnware mit 80% Kaschmir-Ziegenhaar und 20% Schurwolle mit farblich passender Umkettelung. Individuell gewünschte Maße mit individuellen Breiten (innerhalb drei gerasterter Breitenmaße - bis 2,0 m, bis 3,0 m und bis 4,0 m) und individuellen Längen bis 6,0 m bzw. 4,0 m sind möglich. Die Teppiche haben die gleichen Qualitäts-Eigenschaften wie die Interland Bahnware. In 40 Standard-Farben und 9 Extra-Farben.

Länge bis	Breite (= Rippenverlauf) 0,01 bis 2,00 m		Breite (= Rippenverlauf) 2,01 bis 3,00 m		Breite (= Rippenverlauf) 3,01 bis 4,00 m	
1,50 m	8040215	293,28 / 349,-				
2,00 m	8040220	385,71 / 459,-				
2,50 m	8040225	462,18 / 550,-	8040325	1.016,81 / 1.210,-	8040425	1.084,03 / 1.290,-
3,00 m	8040230	542,02 / 645,-	8040330	1.193,28 / 1.420,-	8040430	1.252,10 / 1.490,-
3,50 m	8040235	617,65 / 735,-	8040335	1.394,96 / 1.660,-	8040435	1.420,17 / 1.690,-
4,00 m	8040240	693,28 / 825,-	8040340	1.563,03 / 1.860,-	8040440	1.571,43 / 1.870,-
4,50 m	8040245	772,27 / 919,-				
5,00 m	8040250	839,50 / 999,-				
5,50 m	8040255	923,53 / 1.099,-				
6,00 m	8040260	1.000,- / 1.190,-				

Alle Preise pro Stück inkl. Lieferung. Vorgegebener Mindestverkaufspreis



- mit natürlichen Materialien
- umweltfreundlich
- strapazierfähig und pflegeleicht
- verbessert das Raumklima
- reduziert Lärm und Schall
- reduziert effektiv Feinstaub in der Raumluft

**Tretford Interland
Rundteppich, gekettelt!**

Eigenschaften siehe gekettelte
Rechteckteppiche auf der nächsten
Seite.



Art.-Nr.	Stückpreis
128-000-Farbnr. Ø 10 - 100 cm	frei Haus 268,91 / 320,-
128-001-Farbnr. Ø 101 - 200 cm	frei Haus 461,34 / 549,-
128-002-Farbnr. Ø 201 - 250 cm	frei Haus 987,39 / 1.175,-
128-003-Farbnr. Ø 251 - 300 cm	frei Haus 1.218,49 / 1.450,-
128-004-Farbnr. Ø 301 - 350 cm	frei Haus 1.470,59 / 1.750,-
128-005-Farbnr. Ø 351 - 400 cm	frei Haus 1.638,66 / 1.950,-

Bitte geben Sie den Ø (z.B. 225 cm bei Art. 128-002) sowie die Farbnummer an!



Tretford Musterkarte DIN A5, 40 Farben
Interland/Ever/Plus7, 5 x 3 cm große Zuschnitte

Art.-Nr.	Stück
8031000	inkl. Lieferung 6,31 / 7,50

**Wählen Sie aus folgenden 49
Farben. Die Farbmusterkarte
hilft Ihnen bei der Auswahl**



Abichtlich drucken wir die schönen Tretfordfarben für Sie auf die dicke, hochwertige Umschlaginnenseite und freuen uns als Dank über Ihre Bestellung :-)



ALLES FÜR KLEINE
KÜCHENPROFIS.



für kleine
Tier-Fans ...

KINDERKITCHEN® WELT
auf Seite 6